

# Chevrolet Tahoe/Suburban 2011 года

## Руководство по эксплуатации

---

<b>Краткая информация</b> . . . . .	1-1	Система подушек безопасности	3-37	Функции системы внутреннего освещения	6-9
Приборная панель	1-2	Удерживающие системы для детей	3-53	<b>Информационно-развлекательная система</b> . . . . .	7-1
Перед началом движения	1-4	<b>Вещевые отделения и дополнительные системы крепления багажа</b> . . . . .	4-1	Общие сведения	7-1
Дополнительное оборудование	1-20	Вещевые отделения	4-1	Радиоприемник	7-8
Обеспечение удобства и эффективности эксплуатации автомобиля	1-26	Дополнительное оборудование багажного отделения	4-2	Проигрыватели компакт-дисков	7-15
<b>Ключи, двери и окна</b> . . . . .	2-1	Багажник на крыше	4-3	Информационно-развлекательная система для пассажиров второго ряда сидений	7-35
Ключи и замки	2-2	<b>Приборы и органы управления</b> . . . . .	5-1	Телефон	7-48
Двери	2-9	Органы управления	5-2	<b>Система климат-контроля</b> . . . . .	8-1
Охранная система	2-13	Контрольные лампы, приборы и индикаторы	5-11	Типы климатической установки	8-1
Наружные зеркала заднего вида	2-17	Информационные дисплеи	5-28	Жалюзи вентиляции	8-13
Внутреннее зеркало заднего вида	2-20	Сообщения о состоянии автомобиля	5-37	<b>Управление автомобилем</b> . . . . .	9-1
Окна	2-20	Пользовательские настройки	5-48	Информация о вождении	9-2
Крыша	2-22	Система универсальных передатчиков	5-56	Пуск двигателя и начало движения	9-29
<b>Сиденья и удерживающие системы</b> . . . . .	3-1	<b>Система освещения</b> . . . . .	6-1	Отработавшие газы	9-37
Подголовники	3-2	Наружные световые приборы	6-1	Автоматическая коробка передач	9-39
Передние сиденья	3-3	Приборы внутреннего освещения	6-7	Типы трансмиссии	9-45
Сиденья второго и третьего рядов	3-11				
Ремни безопасности	3-20				

# Chevrolet Tahoe/Suburban 2011 года

## Руководство по эксплуатации

---

Тормозная система . . . . .	9-52	<b>Ремонт и техническое обслуживание . . . . .</b>	<b>11-1</b>
Системы стабилизации движения . . . . .	9-54	Общие сведения . . . . .	11-1
Система круиз-контроля . . . . .	9-57	Плановое техническое обслуживание . . . . .	11-2
Системы контроля пространства . . . . .	9-60	Рекомендованные рабочие жидкости, смазочные материалы и детали . . . . .	11-7
Топливо . . . . .	9-70	Записи, относящиеся к техническому обслуживанию и ремонту . . . . .	11-10
Буксировка автомобиля . . . . .	9-76	<b>Технические данные . . . . .</b>	<b>12-1</b>
Установка дополнительного оборудования . . . . .	9-96	Идентификационные данные автомобиля . . . . .	12-1
<b>Уход за автомобилем . . . . .</b>	<b>10-1</b>	Сведения об автомобиле . . . . .	12-2
Общие сведения . . . . .	10-2	<b>Указатель . . . . .</b>	<b>i-1</b>
Проверки автомобиля . . . . .	10-4		
Регулировка направления оптических осей фар . . . . .	10-36		
Замена ламп . . . . .	10-38		
Система электрооборудования . . . . .	10-40		
Колеса и шины . . . . .	10-48		
Пуск двигателя от аккумуляторной батареи другого автомобиля . . . . .	10-88		
Буксировка . . . . .	10-93		
Уход за автомобилем . . . . .	10-98		



Наименования, логотипы, эмблемы, девизы, наименования моделей и типы кузова, упоминаемые в данном Руководстве, содержат такую информацию, но не ограничены следующим: наименованием GM, логотипом GM и CHEVROLET, эмблемой CHEVROLET, TAHOE, SUBURBAN и Z71, являющимися торговыми и(или) сервисными марками компании General Motors LLC, ее подразделений, филиалов или лицензиаров.

В данном руководстве описывается оборудование, которое может использоваться или не использоваться на вашем автомобиле, поскольку оно может относиться к опциям, которые вами не были заказаны, или это связано с изменениями, внесенными в ходе подготовки данного Руководства.

Вы можете приобрести документацию, относящуюся именно к вашему автомобилю, и получить сведения обо всем оборудовании, установленном на вашем автомобиле. Для автомобилей, впервые проданных в Канаде, вместо наименования "Chevrolet Motor Divisions" в соответствующих разделах данного Руководства используется наименование "General Motors of Canada Limited".

Более подробная информация для автомобилей, оборудованных гибридной силовой установкой, приведена в соответствующей сопроводительной документации.

Храните данное Руководство в автомобиле – это позволит быстро получать необходимую информацию.

## Для пользователей в Канаде

### Propriétaires Canadiens

A French language copy of this manual can be obtained from your dealer or from:

On peut obtenir un exemplaire de ce guide en français auprès du concessionnaire ou à l'adresse suivante:

Helm, Incorporated  
P.O. Box 07130  
Detroit, MI 48207  
1-800-551-4123

Numéro de poste 6438 de langue française  
[www.helminc.com](http://www.helminc.com)

### Как пользоваться данным Руководством

Для быстрого нахождения информации об автомобиле, его компонентах и системах используйте Указатель, находящийся в конце данного Руководства. В Указателе информация, содержащаяся в данном Руководстве, сгруппирована по алфавиту с указанием страниц, на которых она находится.

### Замечания, связанные с опасностью, и другие предупреждения

Предупреждающие надписи, которые можно найти на табличках, установленных на автомобиле, и находящиеся в данном Руководстве, связаны с опасностями и описанием действий, которые позволяют избежать этих опасностей или свести их последствия к минимуму.

«**Опасно**» – данное слово используется, если возможно возникновение ситуаций с высокой степенью опасности, результатами которой могут быть тяжкие увечья или смерть.

«**ВНИМАНИЕ**» – эта надпись также указывает на возможность возникновения ситуаций с высокой степенью опасности, результатами которой могут быть тяжкие увечья или смерть.



**ВНИМАНИЕ**

Данное сообщение используется в случае, если возможно возникновение опасности, которая будет угрожать вам или другим людям.

**«Важно»:** Наличие данной надписи указывает на возможность причинения вреда имуществу третьих лиц и(или) автомобилю. В этом случае гарантия производителя на повреждения не распространяется.



Знак в виде окружности с косой чертой является призывом к соблюдению Правил техники безопасности и означает: «Не делайте...», «Не делайте этого», или «Не допускайте, чтобы это произошло...».

### Условные обозначения

В автомобиле есть компоненты и таблички, на которых взамен текстовых сообщений используются условные обозначения. Приведенные ниже условные обозначения дополняют текстовую информацию, описывающую принцип действия или относящуюся к конкретным компонентам, системам/органам управления, сообщениям, приборам или индикаторам.



Данный символ используется в случаях, когда необходимо ознакомиться с соответствующими информацией или инструкциями, содержащимися в данном Руководстве.



















Данный символ используется в случаях, когда необходимо ознакомиться с соответствующими информацией или инструкциями, содержащимися в Руководстве по техническому обслуживанию.

### Условные обозначения, используемые в автомобиле

Ниже приводятся изображения условных обозначений, используемых в автомобиле, и их расшифровка. Для получения более подробной информации о каком-либо символе см. «Указатель».

- : Педали с регулировкой положения
- : Контрольная лампа системы подушек безопасности
- : Система кондиционирования
- : Контрольная лампа антиблокировочной системы (ABS)
- : Кнопки управление аудиосистемой на рулевом колесе или системой OnStar®
- : Контрольная лампа тормозной системы
- : Система зарядки аккумуляторной батареи
- : Система круиз-контроля

- : Температура охлаждающей жидкости двигателя
- : Наружные световые приборы
- : Противотуманные фары
- : Указатель уровня топлива
- : Предохранители
- : Переключатель дальнего/ближнего света фар
- : Система креплений для установки детских кресел
- : Контрольная лампа «Проверьте двигатель»
- : Давление моторного масла
- : Наружные зеркала заднего вида с функцией складывания/раскладывания, оборудованные электроприводом
- : Питание

- : Система дистанционного запуска двигателя
- : Контрольная лампа «Пристегните ремень»
- : Монитор давления воздуха в шинах
- : Режим буксировки/движения с повышенной нагрузкой
- : Противобуксовочная система
- : Жидкость в бачке омывателей стекол



## Краткая информация

### Приборная панель

Общий вид приборной панели . . . . . 1-2

### Краткое описание систем и оборудования

Краткое описание систем и оборудования . . . . . 1-4

Система дистанционного управления замками (RKE) . . . . . 1-4

Система дистанционного пуска двигателя . . . . . 1-4

Замки дверей . . . . . 1-5

Дверь багажного отделения . . . . . 1-5

Окна . . . . . 1-6

Регулировка сидений . . . . . 1-6

Функция сохранения и вызова настроек . . . . . 1-9

Сиденья второго ряда . . . . . 1-10

Сиденья третьего ряда . . . . . 1-10

Сиденья с обогревом . . . . . 1-10

Сиденья с обогревом и вентиляцией . . . . . 1-11

Регулировка подголовников . . . . . 1-11

Ремни безопасности . . . . . 1-11

Система определения присутствия пассажира на переднем сиденье . . . 1-12

Регулировка положения зеркал . . . . . 1-12

Регулировка положения рулевого колеса . . . . . 1-14

Регулировка положения педали акселератора и педали тормоза . . . 1-14

Приборы внутреннего освещения . . . 1-14

Наружные световые приборы . . . . . 1-15

Очистители/омыватели ветрового стекла . . . . . 1-16

Панель управления системой климат-контроля . . . . . 1-17

Автоматическая коробка передач . . . 1-18

Система полного привода . . . . . 1-19

### Дополнительное оборудование

Аудиосистема . . . . . 1-20

Аудиосистема со спутниковым радиоприемником . . . . . 1-22

Подключение портативных аудиоустройств . . . . . 1-22

Интерфейс Bluetooth® . . . . . 1-22

Кнопки управления на рулевом колесе . . . . . 1-23

Система круиз-контроля . . . . . 1-23

Система навигации . . . . . 1-24

Система помощи при смене занимаемой полосы движения (SBZA) . . . . . 1-24

Камера заднего обзора (RVC) . . . . . 1-24

Система помощи при парковке с ультразвуковыми датчиками . . . 1-25

Электрические розетки . . . . . 1-25

Универсальный передатчик . . . . . 1-25

Вентиляционный люк в крыше . . . . . 1-26

### Обеспечение удобства и эффективности эксплуатации автомобиля

Система курсовой устойчивости StabiliTrak® . . . . . 1-26

Монитор давления воздуха в шинах . . 1-27

Монитор жизни моторного масла . . . . 1-27

Топливо E85 (этанол 85%) . . . . . 1-28

Экономичный режим движения . . . . . 1-28

Программа «Помощь на дорогах» . . . 1-28

OnStar® сервис . . . . . 1-29

## 1-2 Краткая информация

---

### Приборная панель

#### Общий вид приборной панели

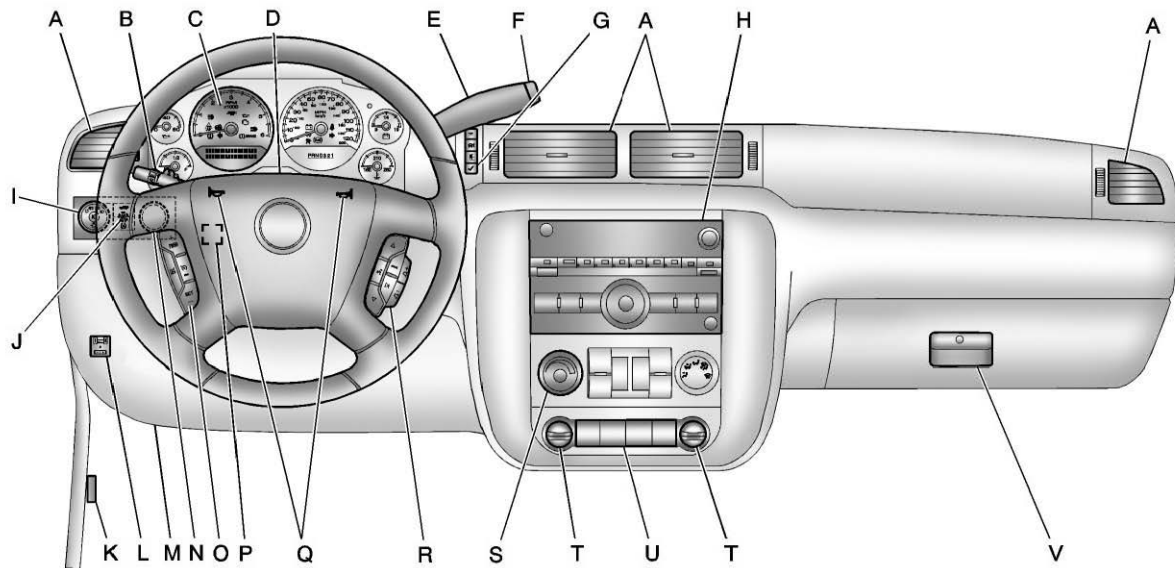

На рисунке представлена версия для моделей, поставляемых в США;  
версия для моделей, поставляемых в Канаду, идентична.



- |  |   |  |
|--|---|--|
| <p>A. Жалюзи вентиляции, стр. 8-13.</p> <p>B. Комбинированный подрулевой переключатель. См. <i>Сигналы указателей поворотов</i>, стр. 6-5.<br/><i>Очистители/омыватели ветрового стекла</i>, стр. 5-5.<br/><i>Очиститель/омыватель заднего стекла</i>, стр. 5-6.</p> <p>C. Комбинация приборов, стр. 5-12.</p> <p>D. Выключатель аварийной световой сигнализации, стр. 6-5 (не виден на рисунке).</p> <p>E. Рычаг селектора. См. <i>Автоматическая трансмиссия (коробка передач)</i>, стр. 9-39.</p> <p>F. Переключатель выбора передач при управлении в ручном режиме, стр. 9-42 (при соответствующей комплектации).<br/><i>Выключатель режима буксировки/движения с повышенной нагрузкой</i>, стр. 9-43 (при соответствующей комплектации).</p> <p>G. Кнопки управления информационным центром (DIC). См. <i>Информационный центр (DIC)</i>, стр. 5-28.</p> <p>H. Информационно-развлекательная система, стр. 7-1.</p> | <p>I. Выключатель наружного освещения, стр. 6-1.</p> <p>J. Выключатель плафонов освещения салона, стр. 6-8.<br/><i>Регулятор яркости подсветки комбинации приборов</i>, стр. 6-7.<br/><i>Противотуманные фары</i>, стр. 6-6 (при соответствующей комплектации).</p> <p>K. Рычаг привода защелки капота. См. <i>Рычаг открывания капота</i>, стр. 10-5.</p> <p>L. Панель управления тормозной системой прицепа (при соответствующей комплектации). См. <i>Оборудование для буксировки прицепа</i>, стр. 9-86.</p> <p>M. Диагностический разъем (DLC) (не виден на рисунке). См. <i>Контрольные лампы и индикаторы</i>, стр. 5-21.</p> <p>N. Переключатель режимов раздаточной коробки (при соответствующей комплектации). См. <i>Система полного привода (раздаточная коробка с режимом автоматического подключения переднего моста и понижающей передачей)</i>, стр. 9-45 или <i>Система полного привода (раздаточная коробка с режимом автоматического подключения переднего моста без понижающей передачи)</i>, стр. 9-50.</p> <p>O. Кнопки управления системы круиз-контроля, стр. 9-57.</p> | <p>P. Рычаг регулировки положения рулевого колеса, стр. 5-2.</p> <p>Q. Звуковой сигнал, стр. 5-5.</p> <p>R. Кнопки управления на рулевом колесе, стр. 5-3.</p> <p>S. Панель управления системой климат-контроля, стр. 8-1 (при соответствующей комплектации).<br/><i>Панель управления двухзонной системой климат-контроля</i>, стр. 8-4 (При соответствующей комплектации).</p> <p>T. Электрические розетки, стр. 5-9.</p> <p>U. Выключатель системы курсовой устойчивости <i>StabiliTrak®</i>, стр. 9-54 (при соответствующей комплектации).<br/>Кнопка регулятора положения педали акселератора и педали тормоза (при соответствующей комплектации). См. <i>Регулятор положения педали акселератора и педали тормоза</i>, стр. 9-29.<br/><i>Система помощи при парковке с ультразвуковыми датчиками</i>, стр. 9-60 (при соответствующей комплектации).<br/><i>Выключатель системы подножек с электроприводом</i>, стр. 2-13 (при соответствующей комплектации).</p> <p>V. Перчаточный ящик, стр. 4-1.</p> |
|--|---|--|

## 1-4 Краткая информация

### Краткое описание систем и оборудования



В этом разделе приводится общее описание основных наиболее важных систем, которые могут устанавливаться на автомобиль в зависимости от комплектации.

Более подробная информация о системах приведена в других разделах данного Руководства.

### Система дистанционного управления замками (RKE)

С помощью пульта дистанционного управления (ДУ) можно запираеть и отпирать замки дверей, находясь на расстоянии до 60 м от автомобиля.





 : При нажатии данной кнопки отпирается дверь водителя. Если в течение трех секунд нажать кнопку  повторно, будут открыты замки остальных дверей.

 : При нажатии данной кнопки все замки запираются.

Сигналы обратной связи системы управления замками могут быть настроены пользователем. См. «Выбор пользовательских настроек автомобиля (с кнопками дисплея DIC)», стр. 5-48.

 : При нажатии и удержании данной кнопки отпирается замок стекла двери багажного отделения.

 : При длительном нажатии данной кнопки дверь багажного отделения, оборудованная электроприводом, поднимется или опустится.

 : Кратковременное нажатие данной кнопки позволит определить местонахождение вашего автомобиля.

Для активации сигнала «Тревога» нажмите и удерживайте кнопку  не менее двух секунд.



Для отмены сигнала «Тревога» повторно нажмите кнопку .

См. «Ключи», стр. 2-2, и «Система дистанционного управления замками (RKE)», стр. 2-2.

### Система дистанционного пуска двигателя

При наличии данной функции пуск двигателя можно осуществлять, находясь вне автомобиля.

#### Пуск двигателя

1. Направьте пульт дистанционного управления в сторону автомобиля.
2. Нажмите кнопку .
3. Сразу по завершении шага 2 нажмите и удерживайте кнопку  до тех пор, пока не начнут мигать указатели поворотов.

В момент пуска двигателя включаются габаритные огни и остаются включенными в течение всего времени, пока работает двигатель. Двери останутся запертыми, и может активироваться система климат-контроля.

Двигатель будет работать в течение 10 минут. Если необходимо увеличить длительность прогрева, по истечении 10 минут повторите шаги, описанные выше. Прогрев может быть активирован повторно только один раз.

## Остановка двигателя после дистанционного пуска

Чтобы заглушить двигатель во время его работы после дистанционного пуска:

- Направьте пульт дистанционного управления в сторону автомобиля, нажмите и удерживайте кнопку  до тех пор, пока не погаснут габаритные огни.
- Включите аварийную световую сигнализацию.
- Включите зажигание, а затем выключите его.

См. «Дистанционный пуск двигателя», стр. 2-5.

## Замки дверей

Существует несколько способов запираения и отпираения замков.

Снаружи это можно делать с помощью пульта дистанционного управления или вставив ключ в цилиндр замка двери водителя. Находясь в автомобиле, пользуйтесь центральным выключателем блокировки замков или кнопками индивидуальных выключателей замков дверей. Для запираения или отпираения замков с помощью индивидуальных выключателей нажмите или потяните соответствующий выключатель.

## Центральный выключатель блокировки замков дверей

Эти выключатели устанавливаются на передних дверях.

 : При нажатии данной кнопки все замки отпираются.

 : При нажатии данной кнопки все замки запираются.

См. «Замки дверей», стр. 2-7.

## Дверь багажного отделения

### Дверь багажного отделения с электроприводом

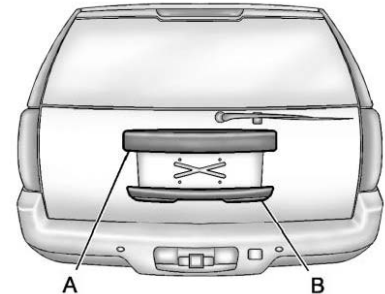



Чтобы отпереть дверь багажного отделения, нажмите кнопку  на пульте дистанционного управления или соответствующую кнопку центрального выключателя блокировки замков.

Существует несколько способов открывания и закрывания двери багажного отделения, оборудованной электроприводом:

- Нажмите и удерживайте кнопку  на пульте ДУ до тех пор, пока дверь багажного отделения не начнет подниматься.

## 1-6 Краткая информация

- Нажмите кнопку , расположенную на потолочной консоли внутри салона автомобиля.
- Нажмите выключатель (В) на ручке двери багажного отделения и откройте дверь.
- Нажмите кнопку , расположенную рядом с защелкой замка двери багажного отделения, и закройте дверь.

Для отключения электропривода открывания/закрывания двери багажного отделения нажмите кнопку «OFF» на потолочной консоли.

### Стекло двери багажного отделения

Отпирание замка стекла двери багажного отделения производится двумя способами:

- Нажмите кнопку, расположенную под панелью (А) отделки регистрационного знака.
- Нажмите кнопку  на пульте ДУ.

См. «Дверь багажного отделения (с электроприводом)», стр. 2-9 или «Дверь багажного отделения (без электропривода)» 2-12.

## Окна



Панель переключателей электрических стеклоподъемников расположена на двери водителя. Кроме того, все остальные боковые двери оборудованы индивидуальными переключателями соответствующих стеклоподъемников.

Чтобы открыть окно, нажмите на клавишу переключателя. Чтобы закрыть окно, потяните клавишу переключателя вверх.

Более подробная информация приведена в разделах:

- «Окна», стр. 2-20.
- «Окна с электрическими стеклоподъемниками», стр. 2-21.

## Регулировка сидений

### Сиденья с ручной регулировкой

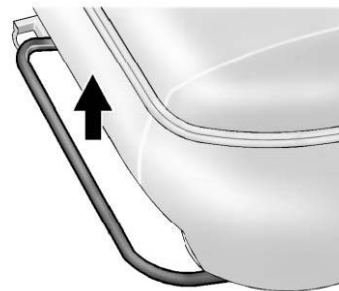

Для регулировки положения сиденья:

1. Потяните рычаг вверх для разблокировки сиденья.
2. Установите сиденье в удобное для вас положение и отпустите рычаг.
3. Попытайтесь переместить сиденье вперед-назад и убедитесь в его надежной фиксации.

См. «Регулировка сидений», стр. 3-3.

## Сиденья с электроприводом



Для выполнения регулировки положения сиденья, оборудованного электроприводом (при соответствующей комплектации):

- Переместите сиденье вперед или назад, сдвинув переключатель электропривода в соответствующем направлении.
- При соответствующей комплектации можно отрегулировать высоту передней и задней части подушки сиденья, нажимая на/оттягивая вверх переднюю или соответственно заднюю часть переключателя электропривода.
- При соответствующей комплектации можно отрегулировать общую высоту сиденья, нажимая на/оттягивая вверх центральную часть переключателя электропривода.

См. «Регулировка положения сиденья с электроприводом», стр. 3-4.

## Регулировка поясничной опоры

Поясничная опора с ручной регулировкой

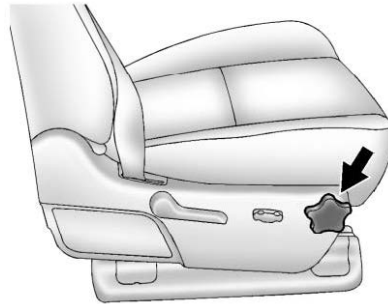

При соответствующей комплектации, чтобы увеличить или уменьшить выступание валика поясничной опоры, необходимо повернуть рукоятку вперед или назад.

См. «Регулировка поясничной опоры», стр. 3-6.

## Поясничная опора с электроприводом



Для выполнения регулировки поясничной опоры с электроприводом (при соответствующей комплектации):

- На сиденьях, оборудованных поясничной опорой с возможностью регулировки в двух направлениях, для увеличения или уменьшения выступания поясничной опоры нажмите верхнюю или нижнюю часть переключателя привода и удерживайте его, пока опора не займет требуемое положение.
- На сиденьях, оборудованных поясничной опорой с возможностью регулировки в четырех направлениях, для увеличения или уменьшения выступания поясничной опоры нажмите переднюю либо заднюю часть переключателя привода и удерживайте его, пока опора не займет требуемое положение. Для перемещения поясничной опоры вверх или вниз нажмите и удерживайте нажатой верхнюю или нижнюю часть переключателя привода.

## 1-8 Краткая информация

См. «*Регулировка поясничной опоры*», стр. 3-6.

### Регулировка наклона спинок сидений

#### Сиденья с ручной регулировкой наклона спинки



Для изменения наклона спинки с ручной регулировкой:

1. Потяните рычаг вверх.
2. Установите спинку в удобное для вас положение, затем отпустите рычаг и зафиксируйте положение спинки.
3. Убедитесь в надежности фиксации спинки, пытаясь наклонить ее вперед и назад.

Для возврата спинки в вертикальное положение:

1. Потяните рычаг вверх до отказа, не опираясь при этом на спинку сиденья, и спинка вернется в вертикальное положение.
2. Убедитесь в надежности фиксации спинки, пытаясь наклонить ее вперед и назад.

См. «*Регулировка наклона спинок сидений*», стр. 3-7.

#### Сиденье с электроприводом регулировки наклона спинки



Для изменения наклона спинки с использованием электропривода (при соответствующей комплектации):

- Для увеличения угла наклона спинки отожмите верхнюю часть переключателя по направлению назад.
- Для уменьшения угла наклона спинки отожмите верхнюю часть переключателя по направлению вперед.

См. «*Регулировка наклона спинок сидений*», стр. 3-7.

## Функция сохранения и вызова настроек

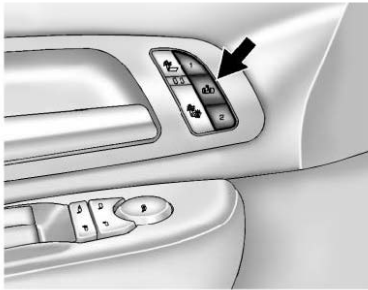

Данная функция позволяет сохранять и восстанавливать настройки положения сиденья водителя, наружных зеркал заднего вида, а также педали акселератора и педали тормоза (при соответствующей комплектации) с помощью кнопок соответствующего переключателя, расположенного на двери водителя.

### Сохранение настроек

Для занесения настроек в память:

1. Отрегулируйте положение сиденья и спинки сиденья водителя, наружных зеркал заднего вида, а также педали акселератора и педали тормоза (при соответствующей комплектации).

См. «Наружные зеркала заднего вида с электрической регулировкой» стр. 2-17 и «Педали акселератора и тормоза с регулировкой положения», стр. 9-29.

Не на всех автомобилях данная функция позволяет сохранять и восстанавливать настройки положения наружных зеркал, педали акселератора и педали тормоза.

2. Нажмите и удерживайте кнопку «1» до тех пор, пока не прозвучит двойной сигнал.
3. Повторите процедуру настройки для второго водителя, используя кнопку «2».

Для вызова соответствующих настроек нажмите кнопку «1» или «2». Рычаг селектора должен находиться в положении «Р» (Парковка). При этом контрольный сигнал прозвучит один раз. Сиденье, наружные зеркала и педали (при соответствующей комплектации) займут положение, в котором они находились в момент выполнения настроек с использованием соответствующей кнопки.

См. подраздел «Сиденье, наружные зеркала и педали с функцией сохранения настроек» в разделе «Регулировка положения сиденья с электроприводом», стр. 3-4 и раздел «Выбор пользовательских настроек автомобиля (с кнопками дисплея DIC)», стр. 5-48.

### Функция облегчения посадки и высадки

Данная функция обеспечивает перемещение сиденья водителя назад для увеличения пространства для посадки и высадки.

**ⓘ**: При нажатии данной кнопки активируется функция облегчения посадки и высадки. Рычаг селектора должен находиться в положении «Р» (Парковка).

См. подраздел «Сиденье, наружные зеркала и педали с функцией сохранения настроек» в разделе «Регулировка положения сиденья с электроприводом», стр. 3-4 и раздел «Выбор пользовательских настроек автомобиля (с кнопками дисплея DIC)», стр. 5-48.

### Сиденья второго ряда

На автомобилях, оборудованных задним сиденьем диванного типа с возможностью деления в пропорции 60/40 или отдельными сиденьями ковшеобразного типа, их спинки можно складывать в целях получения дополнительного пространства для размещения багажа, и, кроме того, сиденья могут складываться и наклоняться вперед для облегчения доступа к сиденьям третьего ряда (при соответствующей комплектации). На автомобилях, оборудованных отдельными сиденьями ковшеобразного типа, может регулироваться и угол наклона спинок сидений.

См. «Сиденья второго ряда», стр. 3-12.

### Сиденья третьего ряда

На автомобилях, оборудованных третьим рядом сидений, спинки этих сидений также могут складываться, а сиденья можно наклонить вперед или полностью снять с автомобиля.

Более подробная информация приведена в разделе «Сиденья третьего ряда», стр. 3-16.

### Сиденья с обогревом Передние сиденья

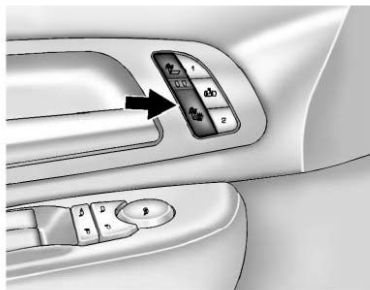

При соответствующей комплектации кнопки переключателей располагаются на панелях передних дверей.

 : При нажатии данной кнопки включается обогрев спинки сиденья.

 : При нажатии данной кнопки включается обогрев спинки и подушки сиденья.

При однократном нажатии кнопки обогрев будет осуществляться с наибольшей интенсивностью. При каждом последующем нажатии кнопки выключателя интенсивность обогрева будет уменьшаться на один уровень до полного отключения обогрева. При максимальной интенсивности обогрева



загорается три светодиода, при минимальной интенсивности – один светодиод.

См. «Передние сиденья с электрообогревом» стр. 3-9.

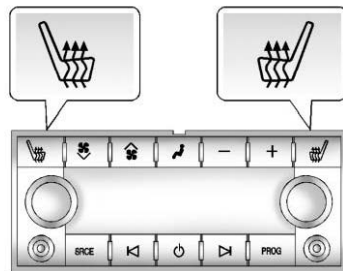
### Сиденья второго ряда



При соответствующей комплектации кнопки переключателей располагаются на панели управления аудиосистемой для пассажиров задних сидений (RSA), встроенной в торцевую часть центральной консоли.

Нажатием кнопки  или  осуществляется включение обогрева подушки соответствующего бокового места второго ряда сидений, а также переключение режимов обогрева.

См. «Сиденья второго ряда с электрообогревом», стр. 3-11.



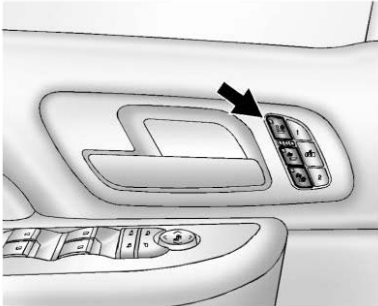

## Сиденья с обогревом и вентиляцией



При соответствующей комплектации кнопки переключателей располагаются на панелях передних дверей.

 : При нажатии данной кнопки включается функция охлаждения сиденья.

 : При нажатии данной кнопки включается обогрев спинки сиденья.

 : При нажатии данной кнопки включается обогрев спинки и подушки сиденья.

При однократном нажатии кнопки обогрев будет осуществляться с наибольшей интенсивностью. При каждом последующем нажатии кнопки выключателя интенсивность обогрева будет уменьшаться на один уровень до полного отключения обогрева. При максимальной интенсивности обогрева загорается три светодиода, при минимальной интенсивности – один светодиод.

См. «Сиденья с функциями обогрева и вентиляции», стр. 3-10.

## Регулировка подголовников

Не начинайте движение до тех пор, пока не будут установлены и отрегулированы подголовники водителя и всех пассажиров.

При выборе удобного положения сиденья старайтесь как можно меньше отклонять спинку от вертикального положения и отрегулируйте подголовник по высоте.

Более подробная информация приведена в разделе «Подголовники», стр. 3-2 и разделе «Регулировка сидений», стр. 3-3.

## Ремни безопасности



Более подробная информация о правилах использования ремней безопасности приведена в перечисленных ниже разделах:

- «Ремни безопасности», стр. 3-20.
- «Порядок использования ремней безопасности», стр. 3-23.
- «Трехточечные ремни безопасности», стр. 3-29.
- «Система креплений для установки детских кресел (система LATCH)», стр. 3-61.

### Система определения присутствия пассажира на переднем сиденье

Система определения присутствия пассажира на переднем сиденье (при соответствующей комплектации) в определенных случаях обеспечивает отключение фронтальной подушки безопасности переднего пассажира. При этом фронтальная подушка безопасности водителя, боковые (устанавливаемые в спинках сидений) подушки безопасности (при соответствующей комплектации), а также шторки безопасности не отключаются.

Если автомобиль оборудован одной из контрольных ламп, которые изображены на приведенных далее иллюстрациях, значит на нем установлена система определения присутствия пассажира на переднем сиденье.

Контрольная лампа располагается на потолочной консоли и отображает состояние подушки безопасности переднего пассажира при начале движения.



США



Экспорт

См. «Система определения присутствия пассажира на переднем сиденье», стр. 3-45.

### Регулировка положения зеркала

#### Наружные зеркала заднего вида

На автомобилях, не оборудованных соответствующим электроприводом, положение наружных зеркал заднего вида необходимо отрегулировать вручную так, чтобы они обеспечивали водителю обзор пространства сбоку и позади автомобиля.

См. «Зеркала заднего вида с ручной регулировкой», стр. 2-17

Если автомобиль оборудован выдвижными наружными зеркалами заднего вида, их положение можно отрегулировать для получения максимального заднего обзора. При осуществлении буксировки прицепа потяните зеркало, удерживая его за корпус, и выдвиньте на расстояние, при котором обеспечивается оптимальный обзор.

См. «Выдвижные наружные зеркала заднего вида», стр. 2-17.

### Наружные зеркала заднего вида с электрической регулировкой

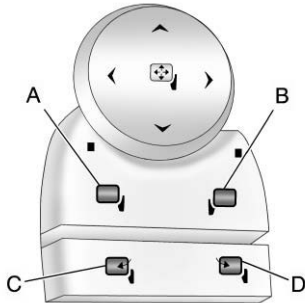

На автомобилях с наружными зеркалами заднего вида с функцией складывания/раскладывания, оборудованными электроприводом, панель управления расположена на двери водителя.

1. Нажмите кнопку (А) для выбора зеркала со стороны водителя или кнопку (В) для выбора зеркала со стороны переднего пассажира.
2. Нажимая стрелки на соответствующих сторонах переключателя регулировки зеркал, установите зеркало в требуемое положение.
3. Повторно нажмите кнопку (А) или (В) для отмены выбора зеркала.

См. «Наружные зеркала заднего вида с электрической регулировкой», стр. 2-17.

### Наружные зеркала заднего вида с функцией складывания/раскладывания, оборудованные электроприводом

Для складывания зеркал:

1. Нажмите кнопку (С), когда зеркала находятся в рабочем положении.
2. Нажмите кнопку (D), когда зеркала находятся в сложенном положении.

Система управления зеркалами может поддерживать функцию сохранения и вызова настроек, которая действует совместно с системой вызова настроек сиденья водителя. См. подраздел «Сиденье, наружные зеркала и педали с функцией сохранения настроек» в разделе «Регулировка положения сиденья с электроприводом», стр. 3-4.

### Наружные зеркала заднего вида с функцией складывания/раскладывания, не оборудованные электроприводом

Чтобы предотвратить возможные повреждения наружных зеркал во время мойки на автоматической станции, заранее сложите их вручную. Для этого нажмите на их корпус с внешней стороны по направлению к кузову автомобиля. Чтобы вернуть зеркало в исходное положение, потяните его за корпус в направлении от кузова автомобиля.

См. «Наружные зеркала заднего вида с функцией складывания/раскладывания», стр. 2-18.

### Внутреннее зеркало заднего вида

Для обеспечения оптимального заднего обзора положение внутреннего зеркала заднего вида можно отрегулировать вручную. Удерживая зеркало за центральную часть, поворачивайте его вверх или вниз и вправо или влево. Для зеркала предусмотрена регулировка, которая позволяет избежать ослепления светом фар приближающихся сзади автомобилей. В дневное время отведите рычажок, расположенный на корпусе зеркала, по направлению от себя, а в темное время суток – потяните его на себя.

На автомобилях, оборудованных внутренним зеркалом заднего вида с функцией затемнения, яркость отражающегося от зеркала света автоматически уменьшается. Функция автоматического затемнения и соответствующий индикатор активируются при пуске двигателя.

См. «Внутреннее зеркало заднего вида с функцией затемнения», стр. 2-20.

### Регулировка положения рулевого колеса

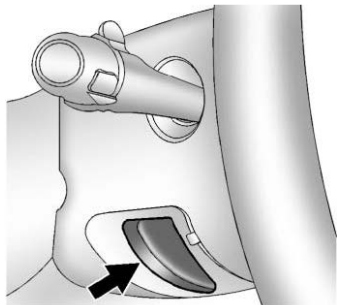

Рычаг регулировки положения рулевого колеса расположен на кожухе рулевой колонки слева внизу.

Для регулировки положения рулевого колеса:

1. Удерживая рулевое колесо, потяните рычаг регулировки.
2. Переместите рулевое колесо вверх или вниз.
3. Отпустите рычаг для фиксации рулевого колеса в выбранном положении.

Ни в коем случае не выполняйте регулировку положения рулевого колеса во время движения автомобиля.

### Регулировка положения педали акселератора и педали тормоза

На автомобилях с соответствующей комплектацией можно изменять положение педали акселератора и педали тормоза.



Кнопка регулятора расположена на приборной панели под панелью управления системой климат-контроля.

Для уменьшения расстояния до педалей нажмите на нижнюю часть кнопки регулятора. Для увеличения расстояния нажмите на верхнюю часть кнопки регулятора.

См. «*Педали акселератора и тормоза с регулировкой положения*», стр. 9-29.

### Приборы внутреннего освещения

#### Плафоны освещения салона

Плафоны освещения салона установлены на потолочной консоли.

Они включаются при открывании дверей и отключаются при закрывании дверей.

Для включения плафонов в ручном режиме поверните рукоятку регулятора яркости подсветки приборов, расположенную под кнопкой выключателя плафонов освещения салона, по часовой стрелке до упора. Плафоны будут гореть до тех пор, пока рукоятка не будет повернута против часовой стрелки.

## Выключатель плафонов освещения салона

Данный выключатель расположен на панели рядом с выключателем наружного освещения.

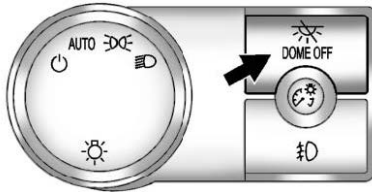

**DOME OFF** : При нажатии данной кнопки плафоны не будут включаться одновременно с открытием дверей. Для того чтобы лампы плафонов снова загорались при открывании дверей, необходимо нажать кнопку данного выключателя еще раз.

## Лампы для чтения

На автомобилях с потолочной консолью, оборудованной лампами для чтения, их включение и выключение осуществляется с помощью выключателей, расположенных рядом с каждой лампой.

Лампы для чтения могут быть установлены и в других местах. Для их включения или выключения нажмите кнопку, расположенную рядом с соответствующей лампой.

Более подробная информация приведена в перечисленных ниже разделах:

- «Плафоны освещения салона», стр. 6-8.
- «Лампы для чтения», стр. 6-8.
- «Регулятор яркости подсветки комбинации приборов», стр. 6-7.

## Наружные световые приборы

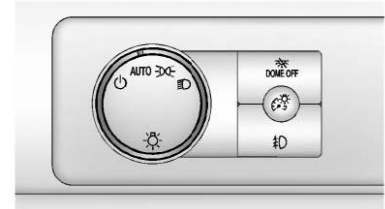

Выключатель наружного освещения расположен на приборной панели слева от рулевого колеса.

**☀** : При установке переключателя в данное положение будут отключены автоматический режим управления световыми приборами и система дневных ходовых огней (DRL). Установите рукоятку переключателя в положение «OFF» для повторной активации автоматического режима управления и системы дневных ходовых огней.

Для автомобилей, поставляемых в Канаду, отключение будет происходить только после установки рычага селектора в положение «P» (Парковка).

## 1-16 Краткая информация

**AUTO:** При установке переключателя в данное положение ближний свет фар, габаритные огни, фонари освещения регистрационного знака и подсветка комбинации приборов включаются в автоматическом режиме.

: При установке переключателя в данное положение включаются габаритные огни, фонари освещения регистрационного знака и подсветка комбинации приборов.

: При установке переключателя в данное положение включается ближний свет фар, габаритные огни, фонари освещения регистрационного знака и подсветка комбинации приборов.



Более подробная информация приведена в разделах:

- «*Выключатель наружного освещения*», стр. 6-1.
- «*Система дневных ходовых огней (DRL)*», стр. 6-3.
- «*Противотуманные фары*», стр. 6-6.

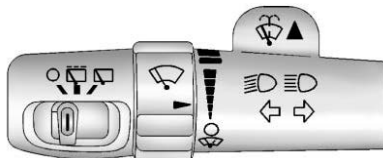
## Очистители/омыватели ветрового стекла





: Если необходимо, чтобы щетки стеклоочистителей совершили один рабочий цикл, поверните переключателя

в положение , а затем отпустите кольцо. Если кольцо переключателя удерживать в положении  дольше, стеклоочистители совершат несколько рабочих циклов.

: При установке переключателя в данное положение очистители ветрового стекла будут отключены.

: Для изменения интервалов между рабочими циклами стеклоочистителей установите кольцевой переключатель в одно из промежуточных положений.

: Низкая частота срабатывания стеклоочистителей.

: Высокая частота срабатывания стеклоочистителей.





: При нажатии данного рычажка будет подаваться жидкость для омывания ветрового стекла.

### Очиститель/омыватель стекла двери багажного отделения

Для включения очистителя заднего стекла установите переключатель в соответствующее положение.

: При установке переключателя в данное положение стеклоочиститель будет отключен.

: При установке переключателя в данное положение очиститель заднего стекла будет работать с низкой частотой.

: При установке переключателя в данное положение очиститель заднего стекла будет работать с высокой частотой.

: При нажатии данной кнопки, расположенной на торцевой части комбинированного переключателя, будет осуществляться подача жидкости для омывания стекла двери багажного отделения.

См. раздел «*Очистители/омыватели ветрового стекла*», стр. 5-5 и раздел «*Очиститель/омыватель заднего стекла*», стр. 5-6.

## Панель управления системой климат-контроля

Данная панель позволяет управлять системами вентиляции, отопления и кондиционирования.

Более подробная информация для автомобилей, оборудованных гибридной силовой установкой, приведена в соответствующем разделе.

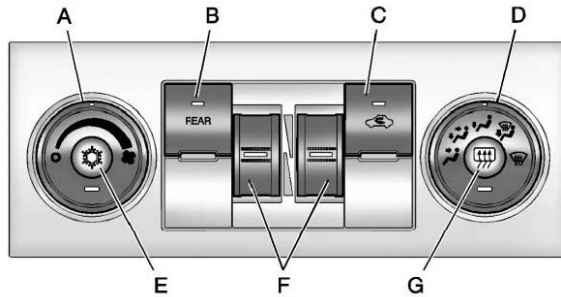

- A. Переключатель скоростных режимов вентилятора
- B. Выключатель «REAR» (выключатель системы климат-контроля для пассажиров второго ряда сидений)
- C. Выключатель режима рециркуляции воздуха
- D. Переключатель режимов подачи воздуха

- E. Выключатель системы кондиционирования
- F. Переключатели выбора значений температуры (для водителя и для пассажира)
- G. Выключатель электрообогревателя стекла двери багажного отделения

См. «Система климат-контроля с ручным управлением», стр. 8-1.

## 1-18 Краткая информация

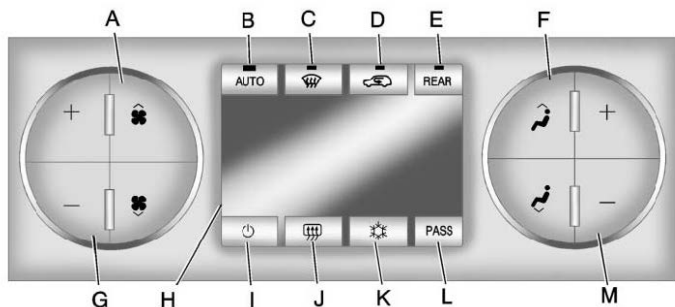

- A. Переключатель скоростных режимов вентилятора
- B. Выключатель «AUTO» (автоматический режим)
- C. Выключатель обдува ветрового стекла
- D. Выключатель режима рециркуляции воздуха
- E. Выключатель «REAR» (выключатель системы климат-контроля для пассажиров второго ряда сидений)
- F. Переключатель режимов подачи воздуха
- G. Переключатель заданных значений температуры воздуха для зоны водителя
- H. Дисплей
- I. Выключатель питания
- J. Выключатель электрообогревателя стекла двери багажного отделения

- K. Выключатель системы кондиционирования
- L. Выключатель «PASS» (включение отдельного режима для зоны переднего пассажира)
- M. Переключатель выбора значений температуры для зоны переднего пассажира

См. «Двухзонная система климат-контроля с функцией автоматического управления», стр. 8-4. Для автомобилей, оборудованных панелью управления системой климат-контроля для пассажиров задних сидений, см. раздел «Панель управления системой климат-контроля для пассажиров второго ряда сидений (без аудиосистемы)», стр. 8-10 или раздел «Панель управления системой климат-контроля для пассажиров второго ряда сидений (с аудиосистемой)», стр. 8-11.

## Автоматическая коробка передач

### Переключатель выбора передач при управлении в ручном режиме

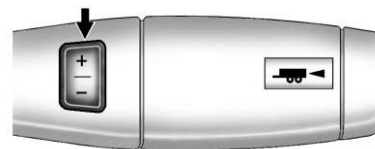

### Показан вариант базовой комплектации (для более высоких уровней – аналогично)

Переключатель выбора передач при управлении в ручном режиме расположен на рукоятке рычага селектора. Для активации ручного режима выбора передач установите рычаг селектора в положение «M» (ручной режим). Автомобиль продолжит движение на передаче, которая была выбрана в автоматическом режиме на момент переключения. При дальнейших переключениях в ручном режиме не может быть выбрана более высокая передача. Например, если в момент переключения была выбрана 5-я передача, в ручном режиме будут доступны передачи с 1-й по 5-ю.



Для выбора передач в зависимости от условий движения используйте кнопки «+»/«-» переключателя, расположенного на рукоятке рычага селектора. См. «*Ручной режим выбора передач*», стр. 9-42.

При включении ручного режима не могут быть использованы система круиз-контроля и режим буксировки/движения с повышенной нагрузкой.

Система управления движением на спуске также не может быть использована при включении ручного режима выбора передач. См. «*Режим буксировки/движения с повышенной нагрузкой*», стр. 9-43.

## Система полного привода

На автомобилях, оборудованных системой полного привода, для повышения проходимости крутящий момент двигателя может передаваться на все колеса.

### Раздаточная коробка с режимом автоматического подключения переднего моста



Раздаточная коробка с понижающей передачей



Раздаточная коробка без понижающей передачи

Переключатель режимов раздаточной коробки расположен на приборной панели слева от комбинации приборов. С помощью данного переключателя можно включать и отключать различные режимы системы полного привода.

**2 ↑** : Данный режим используется в большинстве случаев при движении по городским улицам и автомагистралям.

**AUTO** : Данный режим используется при движении в условиях, когда коэффициент сцепления с дорожным покрытием постоянно меняется.

**4 ↑** : Режим полного привода с включением прямой передачи используется, когда требуется повышенное тяговое усилие, например при движении по заснеженным или обледеневшим дорогам, а также в большинстве случаев при движении вне дорог.

**4 ↓** : На автомобилях с соответствующей комплектацией предусмотрена возможность использования системы полного привода с включением понижающей передачи. Этот режим обеспечивает передачу максимального крутящего момента на все колеса автомобиля. Он может быть использован при движении по пересеченной местности по глубокому песку, грязи, снегу или на крутых подъемах и спусках.

**N (Нейтральная передача):** На автомобилях, оборудованных раздаточной коробкой с понижающей передачей, переключатель может быть установлен в положение «N» (нейтральная передача). Переключение раздаточной коробки на нейтральную передачу следует производить только при буксировке автомобиля. См. «Буксировка автомобиля», стр. 10-93.

См. «Система полного привода (с раздаточной коробкой с режимом автоматического подключения переднего моста и понижающей передачей)», стр. 9-45 или «Система полного привода (с раздаточной коробкой с режимом автоматического подключения переднего моста без понижающей передачи)», стр. 9-50.

## Дополнительное оборудование Аудиосистема



Аудиосистема с USB-разъемом, CD- и DVD-плеером (MP3)

 При нажатии данной кнопки происходит включение/отключение аудиосистемы. Уровень громкости звука регулируется поворотом рукоятки данного переключателя.

**BAND:** Переключатель диапазонов FM, AM или XM™ (при соответствующей комплектации).

 Переключатель настройки радиостанций.

 Кнопки поиска и сканирования радиостанций.

**i**: Данная кнопка используется для вывода на дисплей показаний текущего времени и дополнительной информации. Когда зажигание выключено, при нажатии кнопки на дисплее отображаются показания электронных часов. При нажатии данной кнопки во время воспроизведения радиостанций FM-RDS или XM, а также записей в форматах CD, MP3 или WMA на дисплей будет выведена дополнительная информация о прослушиваемых станциях или записях соответственно. Если такая информация доступна для прослушиваемых музыкальных записей форматов XM, CD, MP3 или WMA, в верхней строке дисплея будет отображаться название композиции, а в нижней - информация об исполнителе. Если такая информация отсутствует, на дисплее будет отображаться надпись «NO INFO».

Более подробная информация об этих и других функциях аудиосистемы приведена в разделе «Принцип действия системы» стр. 7-3.

Более подробная информация приведена в разделе «Развлекательная система для пассажиров задних сидений (RSE)», стр. 7-35 и в разделе «Панель управления аудиосистемой для пассажиров второго ряда сидений (RSA)», стр. 7-46.



## Сохранение настроек радиостанций

Аудиосистема позволяет сохранить настройки 36 радиостанций с помощью шести кнопок с изменяемыми функциями, которые расположены под строкой индикации частот настроенных радиостанций, а также с помощью кнопки «FAV». При нажатии кнопки «FAV» происходит последовательное переключение шести строк, в каждой из которых отображаются частоты шести заранее настроенных радиостанций. Строка может содержать настройки радиостанций в любых сочетаниях независимо от диапазона частот (AM, FM, или XM).

Более подробная информация приведена в подразделе «Сохранение настроек радиостанций», раздел «Приемник программ в диапазонах AM-FM», стр. 7-8.

## Установка показаний часов

Для установки времени и даты:

1. Установите ключ в замке зажигания в положение «ACC/ACCESSORY» или «ON/RUN», затем нажмите кнопку  и включите аудиосистему.
2. Нажимая кнопку , выведите на дисплей индикацию HR, MIN, MM, DD и YYYY (часы, минуты, месяц, день и год).
3. Нажмите кнопку с изменяемыми функциями под той позицией, которую необходимо изменить.
4. Для изменения значений времени и даты поверните переключатель  по часовой или против часовой стрелки.

Более подробная информация об установке показаний времени для различных вариантов аудиосистем приведена в разделе «Часы», стр. 5-8.

### Аудиосистема со спутниковым радиоприемником

XM – сеть спутникового радиовещания, охватывающая 48 граничащих между собой штатов США и 10 провинций Канады. Данная сеть позволяет принимать сигналы большого числа радиостанций и прослушивать бесплатные музыкальные программы в цифровом формате на всей континентальной части США.

Пользование услугами XM платное.

Более подробную информацию можно получить:

- на сайте [www.xmradio.com](http://www.xmradio.com) или позвонив по телефону 1-800-929-2100 (США)
- на сайте [www.xmradio.com](http://www.xmradio.com) или позвонив по телефону 1-877-438-9677 (Канада)

См. «Спутниковый радиоприемник», стр. 7-9.

### Подключение портативных аудиоустройств

Данный автомобиль оборудован разъемом для подключения внешних устройств, расположенным на панели управления аудиосистемы, а также USB-портом, который может быть расположен на приборной панели или на центральной консоли. Через гнездо для подключения 3,5-миллиметрового штекера или USB-порт (в зависимости от типа аудиосистемы) можно подсоединять такие внешние устройства, как iPod®, ноутбук, MP3-плеер, CD-чейнджер, USB-накопитель и т. п.

См. «Внешние устройства», стр. 7-31.

### Интерфейс Bluetooth®

На автомобилях, оборудованных интерфейсом Bluetooth, можно пользоваться мобильными телефонами с аналогичным интерфейсом в режиме «Hands-Free» (свободные руки), используя для этого оборудование и органы управления аудиосистемы.



Перед началом использования мобильного телефона его необходимо зарегистрировать через интерфейс Bluetooth в системе автомобиля. Некоторые модели телефонов поддерживают не все функции системы. Дополнительную информацию можно получить на сайте [www.gm.com/bluetooth](http://www.gm.com/bluetooth).

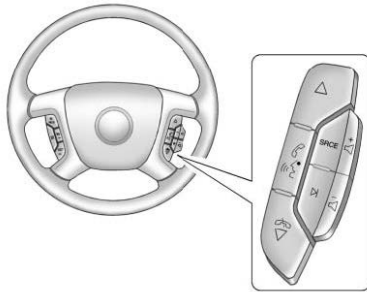

Более подробная информация приведена в разделе «Система Bluetooth», стр. 7-48.



## Кнопки управления на рулевом колесе





При соответствующей комплектации управление некоторыми функциями аудиосистемы может выполняться с помощью кнопок, расположенных на рулевом колесе.

   : Эти кнопки позволяют осуществлять поиск радиостанций, выбор заранее настроенных радиостанций, выбор записей на компакт-дисках, а также навигацию по iPod или USB-устройствам.

  : При нажатии данной кнопки трансляция звука через громкоговорители аудиосистемы прекращается. Чтобы вновь включить звук, нажмите данную кнопку еще раз. При удерживании данной кнопки в нажатом положении в течение двух и более секунд активируется система OnStar® или Bluetooth (при соответствующей комплектации).

+  -  : Данные кнопки позволяют управлять уровнем громкости звука.

  : Данная кнопка позволяет отклонять входящие вызовы и завершать текущие телефонные звонки.

**SRCE**: Данная кнопка позволяет осуществлять переключение между источниками аудиосигнала: выбор радиоприемника, CD-плеера, а при соответствующей комплектации – DVD-плеера, переднего или заднего внешнего устройства.

 : Данная кнопка позволяет осуществлять поиск радиостанций, записей или разделов вставленного в CD- или DVD-плеер диска, а также выбор записей/папок подключенного iPod или USB-устройства.

Более подробная информация приведена в разделе «Кнопки управления на рулевом колесе», стр. 5-3.

## Система круиз-контроля

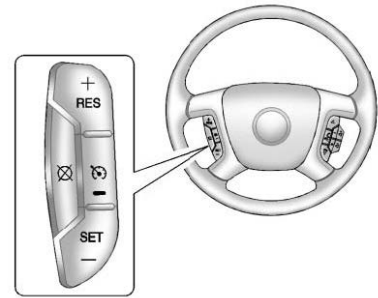

Кнопки управления системы круиз-контроля расположены на рулевом колесе с левой стороны.

 : Данная кнопка позволяет включать и выключать систему. При включении системы загорается соответствующая контрольная лампа, которая гаснет при отключении системы.

+ **RES** : При кратковременном нажатии данной кнопки будет выбрана заданная ранее скорость движения, при удерживании кнопки в нажатом положении скорость будет увеличиваться.

## 1-24 Краткая информация

---

**SET** – : Данная кнопка позволяет задавать значения крейсерской скорости, активировать систему круиз-контроля и снижать скорость автомобиля.

☒ : При нажатии данной кнопки система круиз-контроля отключается, при этом последнее значение заданной скорости сохраняется в памяти системы.

См. «Система круиз-контроля», стр. 9-57.

### Система навигации

При соответствующей комплектации в пакет документации автомобиля входит отдельное Руководство по эксплуатации, в котором содержится подробная информация об использовании системы навигации и сопутствующего оборудования.

Система навигации отображает подробные карты наиболее важных магистральных шоссе и дорог. После ввода данных о пункте назначения система сообщает водителю, в каком направлении следует двигаться до очередного поворота. Кроме того, система навигации позволяет осуществлять поиск различных объектов по их целевому назначению, например, банки, аэропорты, рестораны и т. п.

Более подробная информация приведена в Руководстве по эксплуатации системы навигации.

### Система помощи при смене занимаемой полосы движения (SBZA)

При соответствующей комплектации автомобиля данная система позволяет определять наличие других транспортных средств в «слепых» зонах (не попадающих в поле зрения при обзоре через зеркала заднего вида) и предупреждать об этом водителя. При обнаружении в «слепых» зонах каких-либо объектов, система активирует индикаторы янтарного цвета на наружных зеркалах заднего вида.

Активация системы происходит при каждом запуске двигателя. Данную функцию можно отключить через систему настроек информационного центра (DIC).

Сообщение «SIDE BLIND ZONE SYSTEM UNAVAILABLE», появляющееся на дисплее DIC, предупреждает о том, что система не действует, так как датчик заблокирован и не может распознавать объекты в «слепой» зоне. Блокировка датчика может быть вызвана попаданием на него грязи, снега, слякоти или воды во время ливневого дождя, а также его обледенением.

Данное сообщение может появляться также во время ливневого дождя или при попадании на датчик брызг из-под колес движущегося транспорта. Это не является признаком неисправности системы.

См. «Система помощи при смене занимаемой полосы движения (SBZA)», стр. 9-62.

### Камера заднего обзора (RVC)

При соответствующей комплектации данная камера позволяет просматривать пространство позади автомобиля, когда рычаг селектора находится в положении «R» (передатка заднего хода). Изображение, получаемое с помощью камеры, будет выводиться на внутреннее зеркало заднего вида, или на дисплей системы навигации (при соответствующей комплектации).

Для очистки объектива камеры, который находится над регистрационным знаком, промойте его водой и протрите сухой мягкой тканью.

См. «Камера заднего обзора (RVC)», стр. 9-65.

## Система помощи при парковке с ультразвуковыми датчиками

При соответствующей комплектации для парковки автомобиля задним ходом используется система помощи с ультразвуковыми датчиками, установленными в заднем бампере, позволяющая определить наличие объектов, препятствующих парковке. Система помощи при парковке задним ходом с ультразвуковыми датчиками (URPA) включается автоматически при установке рычага селектора в положение «R» (передача заднего хода) и снижении скорости до 8 км/ч. Для оповещения водителя о расстоянии до препятствия, а также о состоянии системы используются специальные звуковые сигналы.

Для обеспечения корректной работы системы следите за тем, чтобы поверхности датчиков, установленных в заднем бампере, были постоянно чистыми.

Система может быть отключена нажатием кнопки соответствующего выключателя, расположенного рядом с панелью управления аудиосистемой.

См. «Система помощи при парковке с ультразвуковыми датчиками», стр. 9-60.

## Электрические розетки

Электрические розетки могут использоваться для подключения дополнительного оборудования, например мобильных телефонов или MP3-плеера.

Две розетки расположены под панелью управления системой климат-контроля, одна внутри центральной консоли, одна на торцевой части центральной консоли, и еще одна дополнительная розетка – в багажном отделении с правой стороны.

Питание к электрическим розеткам подается даже при выключенном зажигании. Использование электророзеток в течение длительного времени при выключенном зажигании может привести к разрядке аккумуляторной батареи автомобиля.

См. «Электрические розетки», стр. 5-9.

## Универсальный передатчик



Данная система позволяет использовать до трех трансмиттеров для дистанционного управления такими устройствами, как электроприводы гаражных дверей, шлагбаумов охранных систем, а также автоматизированными домашними системами жизнеобеспечения.

Прежде чем приступить к программированию передатчика внимательно ознакомьтесь с инструкциями. При выполнении ряда операций программирования может понадобиться помощь ассистента.

См. «Система универсальных передатчиков», стр. 5-56.

### Вентиляционный люк в крыше

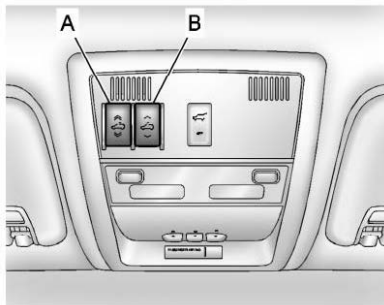

В потолочной консоли, расположенной над внутренним зеркалом заднего вида, расположены два переключателя привода вентиляционного люка.

Для открывания или закрывания люка нажмите переключатель (A) до первого фиксированного положения и удерживайте его, пока крышка не будет сдвинута на нужное расстояние.

Для автоматического открывания или закрывания люка нажмите переключатель (A) до второго фиксированного положения, после чего отпустите переключатель. Для остановки крышки люка в промежуточном положении нажмите переключатель еще раз.

Чтобы автоматически поднять/опустить крышку люка, необходимо нажать переключатель (B).



Люк оборудован солнцезащитной шторкой, которую можно перемещать вперед для защиты от солнечных лучей. Открывание и закрывание шторки осуществляется вручную.

См. «Вентиляционный люк в крыше», стр. 2-22.



### Обеспечение удобства и эффективности эксплуатации автомобиля

#### Система курсовой устойчивости StabiliTrac®

При соответствующей комплектации автомобиль оборудуется противобуксовочной системой, которая ограничивает разницу угловых скоростей колес, и системой StabiliTrac, обеспечивающей курсовую устойчивость автомобиля в сложных условиях движения. Обе системы автоматически активируются при каждом запуске двигателя.

- Для отключения противобуксовочной системы временно нажмите кнопку , расположенную на приборной панели. При этом на комбинации приборов загорится контрольная лампа  и на дисплее DIC появится соответствующее сообщение. См. «Сообщения, связанные с системой курсовой стабилизации», стр. 5-43.



- Для одновременного отключения противобуксовочной системы и системы StabiliTrak, нажмите и удерживайте кнопку  до тех пор, пока не загорится контрольная лампа  и не появится соответствующее сообщение на дисплее DIC. См. «Сообщения, связанные с системами курсовой стабилизации», стр. 5-43.
- Для включения обеих систем нажмите кнопку  повторно.

Более подробная информация приведена в разделе «Система курсовой устойчивости StabiliTrak®», стр. 9-54.

## Монитор давления воздуха в шинах

На данный автомобиль может быть установлен монитор давления воздуха в шинах (TPMS).



Контрольная лампа TPMS предупреждает о значительном уменьшении давления воздуха в одной или нескольких шинах. При активации данной контрольной лампы

следует как можно быстрее остановить автомобиль в безопасном месте и довести давление воздуха в шинах до значения, указанного на соответствующей информационной табличке. См. «Ограничения нагрузки на автомобиль», стр. 9-23. Контрольная лампа остается включенной до тех пор, пока давление воздуха в шинах не будет доведено до нормы.

В холодную погоду контрольная лампа падения давления воздуха в шинах может загореться в начале движения, а затем погаснуть. Это должно послужить предупреждением, что давление воздуха в шинах снижается, и его необходимо проверить и довести до нормы.

Наличие TPMS не отменяет необходимости в проведении ежемесячных плановых проверок давления воздуха в шинах и состояния шин. Поддержание в шинах требуемого значения давления воздуха является обязанностью водителя.

См. «Монитор давления воздуха в шинах», стр. 10-58.

## Монитор жизни моторного масла

Данная система определяет состояние масла по эксплуатационным параметрам автомобиля, и при определенной комплектации предусмотрен вывод на дисплей DIC сообщения о необходимости замены моторного масла и масляного фильтра. После замены масла необходимо восстановить начальные показания счетчика монитора жизни моторного масла, выбрав значение 100%.

### Сброс показаний счетчика монитора жизни моторного масла

Для переустановки показаний счетчика необходимо выполнить следующее:

1. Выберите пункт меню «OIL REMAINING» на дисплее DIC. На автомобилях, оборудованных информационным центром без кнопок управления, для доступа к настройкам установите рычаг селектора в положение «P» (Парковка).
2. Нажмите и удерживайте не менее пяти секунд кнопку «SET/RESET», расположенную на панели управления DIC, а на автомобилях, у которых такие кнопки отсутствуют – кнопку сброса показаний счетчика частичного пробега. Показание счетчика монитора жизни моторного масла будет установлено на 100%.

## 1-28 Краткая информация

Независимо от комплектации автомобиля переустановка показаний счетчика данной системы выполняется следующим образом:

1. Установите ключ в замке зажигания в положение «ON/RUN», не запуская двигатель.
2. Плавно нажмите педаль акселератора до упора 3 раза в течение 5 секунд.
3. На дисплее DIC выберите пункт меню «OIL REMAINING». Переустановка показаний счетчика прошла успешно, если на дисплее отображается показание 100%.

См. «Монитор жизни моторного масла», стр. 10-11.

### Топливо E85 (этанол 85%)

В автомобиле, имеющие соответствующее обозначение (FlexFuel) и оборудованные желтой крышкой топливозаливной горловины, может заправляться как неэтилированное топливо, так и топливо, содержащее до 85% этанола (E85). См. «Топливо E85 (этанол 85%)», стр. 9-72. Для всех остальных автомобилей должно использоваться только неэтилированное топливо, указанное в разделе «Рекомендуемое топливо», стр. 9-70.

### Экономичный режим движения

Стиль вождения оказывает существенное влияние на расход топлива. Ниже перечислены краткие рекомендации для поддержания наиболее экономичного режима движения.

- Не допускайте резкого трогания с места и плавно набирайте скорость.
- Снижайте скорость постепенно, избегайте резкого торможения.
- Не оставляйте двигатель работать в режиме холостого хода в течение длительного периода времени.
- Старайтесь задействовать систему круиз-контроля каждый раз, когда позволяют условия движения.
- Осуществляйте движение, не превышая установленные ограничения скорости, и снижайте скорость по мере необходимости.
- Постоянно следите за поддержанием давления воздуха в шинах.
- Старайтесь объединять несколько поездок в одну.
- При замене устанавливайте новые шины с тем же номером по стандарту TPC, что и у старых (номер наносится на боковине шины рядом с обозначением типоразмера).
- Соблюдайте график планового технического обслуживания.

### Программа «Помощь на дорогах»

США: **1-800-243-8872**

Для пользователей системы TTY (США):  
**1-888-889-2438**

Канада: **1-800-268-6800**

Мексика: **01-800-466-0800**

При приобретении нового Chevrolet Ваши данные автоматически заносятся в базу Программы.

### Программа помощи при возникновении неисправностей во время поездки (США и Канада)

Если Вы подписались на OnStar сервис, нажмите кнопку , и текущие координаты автомобиля в системе GPS будут переданы одному из консультантов OnStar, который поможет справиться с возникшей проблемой, соединившись с представителем программы помощи при возникновении неисправностей во время поездки, и сообщит ваше точное местоположение, куда необходимо направить группу для оказания помощи.

### Онлайн центр для владельцев автомобилей (США и Канада)

Онлайн центр для владельцев автомобилей является бесплатной сервисной услугой, в которую включены онлайн-сервис передачи аварийных сигналов, рекомендаций по техническому обслуживанию автомобиля, онлайн-руководство по эксплуатации, специальные услуги и многое другое.

Подпишитесь на услуги уже сегодня:

**зайдите на веб-сайт**  
**[www.chevyownercenter.com](http://www.chevyownercenter.com)** (США)  
 или **[www.gm.ca](http://www.gm.ca)** (Канада).

### OnStar®-сервис





В работе OnStar-сервиса задействовано несколько инновационных технологий и система «Онлайн-консультант», за счет чего обеспечивается широкий спектр услуг по обеспечению безопасности, защиты, навигации, диагностики и связи.

### Автоматическая система оповещения об аварии

В случае столкновения встроенные датчики автоматически передают сигнал тревоги консультанту OnStar-сервиса, который немедленно выйдет на связь, чтобы выяснить, нуждаетесь ли Вы в помощи.

### Порядок использования OnStar-сервиса

 : При нажатии данной кнопки синего цвета вы будете соединены со специально обученным консультантом OnStar-сервиса, который предоставит любую необходимую информацию и ответит на возникшие вопросы.

 : При нажатии данной красной кнопки тревоги вы будете вне очереди соединены со специально обученным консультантом OnStar-сервиса, отвечающим за помощь при возникновении экстренных ситуаций.

 : При нажатии данной кнопки активируется голосовая связь в режиме «Hands-Free» (свободные руки) и режим голосовой подачи команд системы навигации.

Система помощи в экстренных ситуациях, система помощи при угоне автомобиля, система диагностики автомобиля, система дистанционного отпирания двери, программа «Помощь на дорогах», система навигации, голосовая связь в режиме «Hands-Free» могут быть доступны на большинстве автомобилей. Не все OnStar-сервисы доступны для всех автомобилей. Более подробную информацию можно получить в руководстве по эксплуатации системы OnStar-сервис, посетив сайт [www.onstar.com](http://www.onstar.com) (США) или [www.onstar.ca](http://www.onstar.ca) (Канада), а также

## 1-30 Краткая информация

---

позвонив по телефону 1-888-4-ONSTAR (1-888-466-7827) или ТТУ 1-877-248-2080 либо нажав кнопку  для связи с консультантом OnStar-сервиса, который доступен 24 часа в сутки, семь дней в неделю.

Полное описание функций OnStar-сервиса и системных ограничений приведено в Руководстве по эксплуатации системы OnStar-сервис, входящем в пакет документов на автомобиль.

OnStar-сервис поддерживает те функции и режимы, которые описаны в Руководстве, входящем в пакет документации на автомобиль.

Для функционирования системы OnStar-сервис требуется беспроводное подключение к сети интернет и к спутниковой сети Глобальной системы позиционирования (GPS). Не все функции OnStar-сервиса доступны повсеместно или постоянно на всех автомобилях.

OnStar-сервис может функционировать только там, где заключено соответствующее соглашение с региональными провайдерами беспроводных сетей и данные беспроводные сети обеспечивают необходимое покрытие территории, пропускную способность, возможность приема сигналов, а также поддерживают технологии, используемые в системе OnStar-сервис. Функции сервиса, связанные с передачей информации о местоположении автомобиля, будут доступны только в том случае, если обеспечивается беспрепятственный прием и передача сигналов GPS и формат этих сигналов совместим с оборудованием системы OnStar. Система электрооборудования и аккумуляторная батарея автомобиля должны обладать характеристиками, позволяющими обеспечивать работу оборудования системы OnStar. OnStar-сервис может быть недоступен, даже когда автомобиль находится в исправном состоянии и соответствует всем регламентирующим требованиям, если установка оборудования системы OnStar выполнена некорректно или данный сервис своевременно не оплачен.

При попытке самостоятельной установки, подключения или модификации какого-либо оборудования или программного обеспечения, функционирование системы OnStar также может быть нарушено. Кроме того, функционирование системы OnStar может быть нарушено в результате помех, создаваемых рельефом местности, высотными зданиями и архитектурными сооружениями, близко расположенными объектами высоковольтных электрических сетей, определенными погодными явлениями, другими радиопередатчиками, а также при проезде через туннели, при недостаточной пропускной способности беспроводной телефонной сети, или если в результате аварии повреждено какое-либо важное оборудование автомобиля.

## Кнопки управления системы OnStar на рулевом колесе

При соответствующей комплектации автомобиль может быть оборудован кнопкой приема/завершения вызова, которая используется для активации функции голосовой связи системы OnStar в режиме «Hands-Free». См. «Кнопки управления на рулевом колесе», стр. 5-3.

При соответствующей комплектации, кнопка приема/завершения вызова может использоваться для набора номера в системе голосовой почты, либо для набора добавочного номера телефона. Более подробная информация приведена в Руководстве по эксплуатации системы OnStar-сервис.

## Ответственность пользователя

Увеличьте громкость радиоприемника, если голос консультанта OnStar-сервиса плохо прослушивается.

Если контрольная лампа рядом с кнопками управления OnStar-сервисом горит красным светом, система не может функционировать должным образом. Нажмите кнопку  и сделайте запрос на проведение диагностики системы автомобиля. Если контрольная лампа вообще не включается, значит срок действия подписки на услуги OnStar-сервиса истек, и все его функции недоступны.

Нажмите кнопку , чтобы убедиться, что оборудование системы OnStar исправно.

## OnStar®-сервис

Кроме того, при соответствующей комплектации система OnStar позволяет записывать текущие параметры систем автомобиля в момент столкновения или в момент возникновения аварийной ситуации. Информацию о функциях и режимах системы OnStar-сервис, обеспечивающих сбор и использование данных, можно узнать, прочитав Руководство по эксплуатации системы OnStar-сервис, входящее в пакет документации на автомобиль, а также на сайте [www.onstar.com](http://www.onstar.com) (США) или [www.onstar.ca](http://www.onstar.ca) (Канада), либо по системе «Онлайн-консультант», нажав кнопку .



## Ключи, двери и окна

### Ключи и замки

Ключи . . . . .	2-2
Система дистанционного управления замками (RKE) . . . . .	2-2
Порядок использования системы дистанционного управления замками (RKE) . . . . .	2-3
Дистанционный пуск двигателя . . . . .	2-5
Замки дверей . . . . .	2-7
Центральный выключатель блокировки замков дверей . . . . .	2-8
Функция задержки запираения замков . . . . .	2-8
Функция автоматического запираения замков . . . . .	2-8
Функция защиты от запираения . . . . .	2-8
Функция защиты от случайного отпираения дверей . . . . .	2-8

### Двери

Дверь багажного отделения (с электроприводом) . . . . .	2-9
Дверь багажного отделения (без электропривода) . . . . .	2-12
Подножки с электроприводом . . . . .	2-13

### Охранная система

Охранная система . . . . .	2-13
Система охранной сигнализации . . . . .	2-13
Система иммобилайзера . . . . .	2-15
Действие системы иммобилайзера . . . . .	2-15

### Наружные зеркала заднего вида

Панорамное зеркало заднего вида . . . . .	2-17
Зеркала заднего вида с ручной регулировкой . . . . .	2-17
Выдвижные наружные зеркала заднего вида . . . . .	2-17
Наружные зеркала заднего вида с электрической регулировкой . . . . .	2-17
Наружные зеркала заднего вида с функцией складывания/раскладывания . . . . .	2-18
Наружные зеркала заднего вида с электрообогревом . . . . .	2-19
Зеркала заднего вида с функцией затемнения . . . . .	2-19
Наружные зеркала с функцией наклона при движении задним ходом . . . . .	2-19

### Внутреннее зеркало заднего вида

Зеркало заднего вида с ручной регулировкой . . . . .	2-20
Внутреннее зеркало заднего вида с функцией затемнения . . . . .	2-20

### Окна

Окна . . . . .	2-20
Окна с электрическими стеклоподъемниками . . . . .	2-21
Солнцезащитные козырьки . . . . .	2-22

### Крыша

Вентиляционный люк в крыше . . . . .	2-22
--------------------------------------	------

### Ключи и замки

#### Ключи



Не оставляйте ключи в замке зажигания, когда в автомобиле находятся дети. Это может привести к тяжелым травмам и даже гибели детей или других людей. Дети могут включить электрические стеклоподъемники, использовать другие органы управления автомобилем, или даже запустить двигатель и начать движение. При наличии ключа в замке зажигания приводы стеклоподъемников будут активированы, и дети могут получить серьезные травмы и даже погибнуть, если они будут находиться в оконном проеме при закрывании окна. Не оставляйте ключи в замке зажигания или в автомобиле, если в нем находятся дети.



Ключ используется для управления замком зажигания и замками всех дверей.

На ключе есть табличка со штрих-кодом, с помощью которой дилер или специально подготовленный специалист может изготовить новые ключи. Хранить эту табличку следует в обеспечивающем ее сохранность месте, но не в автомобиле.

При необходимости замены ключа или изготовления дополнительных ключей обратитесь в сервисный центр официального дилера.

**Важно:** Если ключи заперты в автомобиле, их извлечение без разрушения стекла может оказаться невозможным. Поэтому рекомендуется всегда иметь при себе запасной ключ.

Если ключи оказались запертыми внутри автомобиля, свяжитесь с центром Программы «Помощь на дорогах».

### Система дистанционного управления замками (RKE)

Если радиус действия системы дистанционного управления уменьшился:

- Проверьте расстояние, на котором вы находитесь от автомобиля. Пульт управления может находиться слишком далеко от автомобиля.
- Проверьте, насколько удачно выбрано место, на котором вы стоите. Сигнал может блокироваться другими автомобилями или объектами.



- Проверьте состояние элемента питания пульта дистанционного управления. Более подробная информация приведена в разделе «Замена элемента питания» данной главы.
- Если после выполнения этих проверок пульт дистанционного управления по-прежнему действует некорректно, обратитесь за помощью в авторизованный сервисный центр или квалифицированному техническому специалисту.

## Порядок использования системы дистанционного управления замками (RKE)

Пульт дистанционного управления системы RKE обеспечивает управление на расстоянии до 60 м от автомобиля.

Существует ряд условий, которые могут оказать влияние на дальность действия пульта дистанционного управления.

См. «Система дистанционного управления замками (RKE)», стр. 2-2.

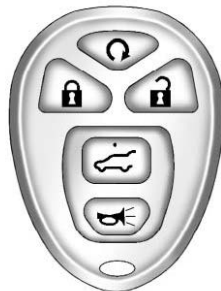

На моделях, оборудованных системой дистанционного пуска двигателя и дверью багажного отделения с откидывающимся стеклом



На моделях, оборудованных системой дистанционного пуска двигателя и дверью багажного отделения с электроприводом и откидывающимся стеклом

Если автомобиль оборудован системой RKE, могут быть доступны следующие функции:



**Ⓜ (Функция дистанционного пуска двигателя):** При соответствующей комплектации для дистанционного пуска двигателя нажмите данную кнопку, расположенную на пульте дистанционного управления. См. «Дистанционный пуск двигателя», стр. 2-5.

**🔒 (Запирание дверей):** При нажатии данной кнопки все замки запираются.

Если с помощью информационного центра (DIC) была задана соответствующая настройка, при запирании дверей в качестве сигнала обратной связи однократно мигают указатели поворотов. При соответствующей настройке DIC, если в течение трех секунд кнопка запирания дверей будет нажата повторно, срабатывает звуковой сигнал. См. «Выбор пользовательских настроек автомобиля (с кнопками дисплея DIC)», стр. 5-48

При нажатии кнопки **🔒** будет активирована система охранной сигнализации. См. «Система охранной сигнализации», стр. 2-13.

## 2-4 Ключи, двери и окна

 (**Отпирание дверей**): При однократном нажатии данной кнопки, будет открыта только дверь водителя. При повторном нажатии кнопки  в течение трех секунд после первого, отпираются остальные двери. При отпирании дверей плафоны освещения салона могут включаться автоматически и отключаться через 20 секунд, либо ранее, если будет включено зажигание.



Если с помощью информационного центра (DIC) была задана соответствующая настройка, при отпирании дверей указатели поворотов мигнут дважды. См. «Выбор пользовательских настроек автомобиля (с кнопками дисплея DIC)», стр. 5-48. При соответствующей настройке DIC в темное время суток будет кратковременно включаться наружное освещение автомобиля. Более подробная информация приведена в подразделе «Освещение при подходе к автомобилю» раздела «Выбор пользовательских настроек автомобиля (с кнопками дисплея DIC)», стр. 5-48.

При нажатии кнопки  на пульте дистанционного управления системы RKE система охранной сигнализации будет деактивирована. См. «Система охранной сигнализации», стр. 2-13.

 (**Стекло двери багажного отделения**): При нажатии и удержании данной кнопки отпирается замок стекла двери багажного отделения.

 (**Дверь багажного отделения с электроприводом**): При длительном нажатии данной кнопки дверь багажного отделения поднимется или опустится. Во время поднимания и опускания двери багажного отделения будут мигать задние габаритные огни и прозвучит предупреждающий сигнал («колокольчик»).

 (**Функция определения местонахождения автомобиля/Сигнал тревоги**): Кратковременное нажатие данной кнопки позволит определить местонахождение вашего автомобиля. При этом указатели поворотов мигнут трижды и раздастся звуковой сигнал автомобиля.

Для активации сигнала «Тревога» нажмите и удерживайте кнопку  не менее двух секунд. При этом указатели поворотов мигнут трижды и в течение 30 секунд будет подаваться звуковой сигнал автомобиля. Сигнал тревоги отключается при установке ключа зажигания в положение «ON/RUN» или при повторном нажатии кнопки . Для того чтобы можно было использовать функцию подачи сигнала тревоги, ключ должен находиться в замке зажигания в положении «LOCK/OFF».

### Программирование пультов дистанционного управления

Управление может осуществляться только при помощи тех пультов дистанционного управления, коды которых введены в память соответствующего блока управления автомобиля.

Если пульт дистанционного управления был утерян или украден, новый пульт необходимо приобрести и запрограммировать в салоне официального дилера.

При программировании пульта дистанционного управления, который будет использоваться вместо утерянного, одновременно необходимо перепрограммировать все остальные имеющиеся в наличии пульты. После ввода новых кодов управление автомобилем с помощью утерянных или украденных пультов дистанционного управления будет невозможно. Для данного автомобиля можно запрограммировать не более 8 пультов дистанционного управления. Для программирования пультов дистанционного управления обратитесь в салон официального дилера.

### Замена элемента питания

При появлении на дисплее информационного центра сообщения «REPLACE BATTERY IN REMOTE KEY» (ЗАМЕНИТЕ ЭЛЕМЕНТ ПИТАНИЯ ПУЛЬТА ДИСТАНЦИОННОГО УПРАВЛЕНИЯ) необходимо выполнить замену элемента питания. Более подробная информация приведена в разделе «Сообщения, связанные с ключом и замком зажигания», стр. 5-42.

**Важно:** При замене элемента питания не прикасайтесь к элементам электрической схемы пульта дистанционного управления. Они могут быть повреждены разрядом статического электричества, накапливающегося на теле человека.

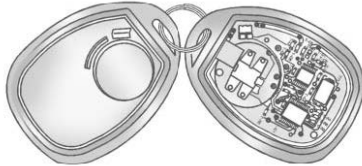

Для замены элемента питания:

1. Раскройте корпус пульта дистанционного управления с помощью отвертки с тонким плоским лезвием или другого подходящего инструмента.
  - Аккуратно вставьте отвертку в паз, расположенный вдоль плоскости разъема корпуса пульта дистанционного управления. Не вставляйте наконечник отвертки слишком глубоко. Прекратите движение отвертки, как только почувствуете сопротивление.
  - Поворачивайте отвертку до момента, когда корпус пульта ДУ раскроется.
2. Извлеките разряженный элемент питания. Не используйте для этого металлические предметы.

3. Установите новый элемент питания так, чтобы «положительный» полюс был обращен вверх. Для замены необходимо использовать элемент питания CR2032 или аналогичный.
4. Соедините между собой элементы корпуса пульта дистанционного управления.

## Дистанционный пуск двигателя

При соответствующей комплектации данная функция позволяет осуществлять пуск двигателя, находясь снаружи автомобиля. При этом могут быть также активированы система отопления, кондиционирования или электрообогреватель стекла двери багажного отделения. Действие функции прекратится после того, как ключ в замке зажигания будет установлен в положение ON/RUN.

Если автомобиль оборудован системой климат-контроля с функцией автоматического управления, система будет активирована в автоматическом режиме. Если используется система климат-контроля без функции автоматического управления, система будет активирована в том режиме, который был выбран перед последним выключением зажигания.

Если автомобиль оборудован системой климат-контроля с функцией автоматического управления и сиденьями с электрообогревом, при дистанционном пуске двигателя в холодную погоду будут активированы и электрообогреватели сидений, отключение которых произойдет при установке ключа зажигания в положение «ON/RUN». Если на автомобиле установлена система климат-контроля без функции автоматического управления, то при необходимости, после выполнения дистанционного пуска, включение и выключение обогрева сидений производится вручную. Более подробная информация приведена в подразделе «Передние сиденья с электрообогревом», стр. 3-9.

Законы, действующие в некоторых странах и регионах, могут ограничивать или запрещать использование систем дистанционного пуска двигателя. Например, некоторые законодательства предусматривают обязательное наличие прямой видимости автомобиля, двигатель которого запускается дистанционно. Ознакомьтесь с соответствующими требованиями местного законодательства в отношении систем дистанционного пуска двигателя.

Не используйте функцию дистанционного пуска двигателя, если запас топлива в топливном баке подходит к концу. В ходе прогрева двигатель может выработать все оставшееся топливо.



## 2-6 Ключи, двери и окна

При оборудовании автомобиля системой дистанционного пуска двигателя количество функций, которыми можно управлять с помощью пульта дистанционного управления, увеличивается. Во время работы двигателя радиус действия пульта дистанционного управления может уменьшаться.

Существует ряд условий, которые могут оказать влияние на дальность действия пульта дистанционного управления. Более подробная информация приведена в подразделе «Система дистанционного управления замками (RKE)», стр. 2-2.

 (Функция дистанционного пуска двигателя): Пульт дистанционного управления оборудован данной кнопкой, если на автомобиле установлена система дистанционного пуска двигателя.

Для дистанционного пуска двигателя:

1. Направьте пульт дистанционного управления в сторону автомобиля.
2. Нажмите кнопку .
3. Сразу по завершении шага 2 нажмите и удерживайте нажатой кнопку  до тех пор, пока не начнут мигать указатели поворотов. Если с того места, откуда производится дистанционный пуск, не видно наружных световых приборов автомобиля, кнопку  необходимо удерживать в течение двух-четырех секунд.

В момент пуска двигателя включаются габаритные огни и остаются включенными в течение всего времени, пока работает двигатель. Двери останутся запертыми, и может активироваться система климат-контроля.

Двигатель будет работать в течение 10 минут. Если необходимо увеличить длительность прогрева, по истечении 10 минут повторите шаги, описанные выше. Повторно прогрев может быть активирован только один раз.



Если двигатель был запущен дистанционно, то для начала движения после посадки в автомобиль вставьте ключ в замок зажигания и переведите его в положение «ON/RUN».

Чтобы заглушить двигатель во время его работы после дистанционного пуска:

- Направьте пульт дистанционного управления в сторону автомобиля, нажмите и удерживайте кнопку  до тех пор, пока не погаснут габаритные огни.
- Включите аварийную световую сигнализацию.
- Включите зажигание, а затем выключите его.

Перед началом каждой поездки дистанционный пуск двигателя можно осуществлять не более двух раз. После каждого дистанционного пуска двигатель будет работать в течение 10 минут.

Либо можно продлить время прогрева двигателя на 10 минут, активировав функцию дистанционного пуска до истечения первого 10-минутного периода.

Например, если повторно нажать сначала кнопку , а затем кнопку  после того, как двигатель уже проработал 5 минут, система продолжит работу еще в течение 10 минут, и общее время прогрева двигателя составит 15 минут.

В этом случае продление времени прогрева на 10 минут система идентифицирует, как повторный дистанционный пуск двигателя.

Если было произведено два дистанционных пуска или один дистанционный пуск с последующим продлением времени прогрева, следующий пуск двигателя будет возможен только с помощью ключа, вставленного в замок зажигания. После извлечения ключа из замка зажигания функция дистанционного пуска двигателя будет вновь активирована.

Пуск двигателя с помощью системы дистанционного пуска невозможен, если ключ находится в замке зажигания, не закрыт капот, а также в случае неисправности системы управления двигателем, когда горит контрольная лампа «Проверьте двигатель».

Кроме того, двигатель будет автоматически остановлен, если во время его работы после дистанционного пуска температура охлаждающей жидкости поднимется слишком высоко или давление моторного масла будет слишком низким.

## Подготовка для установки системы дистанционного пуска двигателя

Даже если автомобиль не оборудован системой дистанционного пуска двигателя, в нем может быть установлен пакет подготовки для данного оборудования. В этом случае вы можете обратиться в салон официального дилера для установки оригинальной системы дистанционного пуска двигателя.

Для установки оригинальной системы дистанционного пуска двигателя необходимо обращаться только в авторизованные сервисные центры.

## Замки дверей



**ВНИМАНИЕ**

Незапертые двери могут создавать опасность.

- Пассажиры, особенно дети, могут легко открыть двери и выпасть из движущегося автомобиля. Когда замок двери заперт, ее невозможно открыть изнутри. Незапертые двери повышают вероятность выпадения из автомобиля в случае дорожно-транспортного происшествия. Поэтому во время движения водитель и все пассажиры должны быть пристегнуты ремнями безопасности, а все двери – заперты.
- Маленькие дети, которые могут забраться в незапертый автомобиль, иногда не способны покинуть его. Дети могут подвергнуться воздействию высокой температуры, получить травмы различной степени тяжести и даже погибнуть в результате солнечного удара. Всегда запирайте двери автомобиля, когда покидаете его.

(см. продолжение)



**ВНИМАНИЕ (Продолжение)**

- Возможны случаи нежелательного вторжения посторонних в автомобиль, когда он движется на малой скорости или стоит на месте. Этого не случится, если двери заперты.

Существует несколько способов запираия и отпираия замков.

Снаружи это можно делать с помощью пульта дистанционного управления или, вставив ключ в цилиндр замка двери водителя.

Находясь в автомобиле, пользуйтесь центральным выключателем блокировки замков или индивидуальными выключателями блокировки замков. Для запираия или отпираия замков с помощью индивидуальных выключателей нажмите или потяните соответствующий выключатель.

### Центральный выключатель блокировки замков дверей

При оборудовании автомобиля системой центрального выключателя блокировки замков для отпирания и запираания дверей можно пользоваться соответствующими кнопками, расположенными на передних дверях.

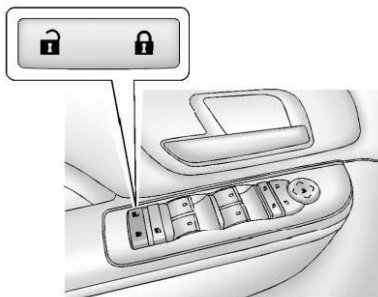

 (Отпирание дверей): При нажатии данной кнопки все замки отпираются.

 (Запирание дверей): При нажатии данной кнопки все замки запираются.

### Функция задержки запираания замков

При попытке запираания дверей с помощью центрального выключателя, если какая-либо из боковых дверей или дверь багажного отделения открыты, запираание замков произойдет через пять секунд после того, как будет закрыта последняя дверь.

При активации данной функции трижды срабатывает звуковое предупреждение («колокольчик»).

При двукратном нажатии кнопки центрального выключателя функция задержки запираания деактивируется, и замки всех дверей запираются сразу.

Данная функция не доступна, когда ключ находится в замке зажигания.

Данную функцию можно настроить с помощью информационного центра водителя (DIC). См. «Функция задержки запираания замков» в разделе «Выбор пользовательских настроек автомобиля (с кнопками дисплея DIC)», стр. 5-48.

### Функция автоматического запираания замков

На некоторых автомобилях может быть доступной функция автоматического запираания/отпирания дверей. Данную

функцию можно настроить с помощью информационного центра (DIC). См. «Выбор пользовательских настроек автомобиля (с кнопками дисплея DIC)», стр. 5-48.

### Функция защиты от запираания

Если кнопка центрального выключателя блокировки, расположенная на двери водителя, будет нажата, когда дверь водителя открыта, а ключ находится в замке зажигания, то все двери будут заперты, но затем замок двери водителя разблокируется.

Если кнопка центрального выключателя блокировки, расположенная на двери водителя переднего пассажира, будет нажата, когда данная дверь открыта, а ключ находится в замке зажигания, то все двери будут заперты, но затем замок двери переднего пассажира разблокируется.

### Функция защиты от случайного отпирания дверей

Замки задних дверей можно заблокировать так, что открывание этих дверей изнутри автомобиля будет невозможным.

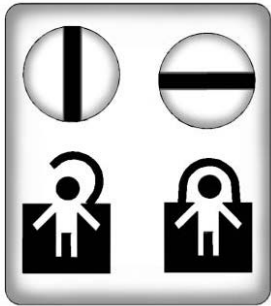

Откройте задние двери, чтобы получить доступ к механизмам включения блокировки, расположенным с торцевой стороны каждой двери.

Для включения блокировки вставьте ключ в прорезь на цилиндре механизма и поверните его так, чтобы прорезь была расположена горизонтально. При установленной блокировке от случайного отпирания задние двери могут быть открыты только снаружи, если замки дверей не заперты. Для возврата в обычный режим использования замков установите прорезь цилиндра блокировки в вертикальной положение.

## Двери

### Дверь багажного отделения (с электроприводом)

#### Порядок использования электропривода двери багажного отделения



**ВНИМАНИЕ**

Движение с открытой дверью багажного отделения, открытым стеклом этой двери, либо когда дверь или стекло закрыты не полностью при перевозке длинномерных предметов, очень опасно, поскольку в салон могут попадать отработавшие газы. В составе отработавших газов содержится окись углерода (CO), которая не имеет ни цвета, ни запаха. Она может вызвать потерю сознания и даже привести к смерти.

В случае, когда приходится ехать с открытой дверью/стеклом двери багажного отделения:

- Закройте все окна.
- Полностью откройте жалюзи вентиляции, расположенные на приборной панели или под ней.

(см. продолжение)



**ВНИМАНИЕ (Продолжение)**

- Установите для системы климат-контроля режим, при котором в салоне будет постоянно поступать наружный воздух, и включите максимальный скоростной режим вентилятора. См. «Система климат-контроля».
- Если автомобиль оборудован электроприводом двери багажного отделения, отключите привод.

Более подробная информация об окиси углерода приведена в разделе «Отработавшие газы», стр. 9-37.

На автомобилях, оборудованных электроприводом двери багажного отделения, кнопка управления приводом расположена на потолочной консоли.

Для того, чтобы воспользоваться электроприводом открывания/закрывания двери багажного отделения, рычаг селектора необходимо установить в положение «Р» (Парковка).

 : При нажатии данной кнопки дверь багажного отделения поднимется или опустится.

**OFF:** Нажмите на нижнюю часть кнопки, чтобы дверь багажного отделения можно было открывать и закрывать вручную.

## 2-10 Ключи, двери и окна

Во время поднимания и опускания двери багажного отделения будут мигать задние габаритные огни и подается предупреждающий сигнал («колокольчик»).





### ВНИМАНИЕ

При открывании или закрывании дверь багажного отделения может нанести травму стоящим рядом с ней людям. Прежде чем открыть или закрыть дверь багажного отделения убедитесь в том, что никто не стоит рядом с дверью.

**Важно:** Если перед открыванием двери багажного отделения не проверить наличие пространства для ее беспрепятственного движения, например высоту проема гаражных ворот, дверь и/или стекло двери могут быть повреждены. Перед открыванием двери багажного отделения убедитесь, что на ее пути не встретится препятствие.

Существует несколько способов открывания и закрывания двери багажного отделения, оборудованной электроприводом:

- Нажмите и удерживайте кнопку  на пульте дистанционного управления пока дверь багажного отделения не начнет подниматься. См. «Система дистанционного управления замками (RKE)», стр. 2-3.
- Нажмите кнопку , расположенную на потолочной консоли.
- Нажмите сенсорную панель, расположенную на ручке двери багажного отделения.

При нажатии кнопки переключателя или сенсорной панели и удерживании их нажатыми в течение одной секунды во время движения двери багажного отделения, дверь начнет двигаться в противоположную сторону.

 : Также дверь багажного отделения можно закрыть, нажав данную кнопку, расположенную рядом с защелкой замка двери багажного отделения.

Чтобы изменить направление движения двери на противоположное, повторно нажмите кнопку во время движения двери багажного отделения.

Привод двери багажного отделения может временно отключаться при очень низкой температуре воздуха или разряженной аккумуляторной батарее. В этом случае дверь багажного отделения по-прежнему можно открывать и закрывать вручную.

Если рычаг селектора коробки передач вывести из положения «Р» (Парковка) во время работы привода двери багажного отделения, привод не отключится, пока дверь не будет полностью открыта или закрыта. Если рычаг селектора выведен из положения «Р» (Парковка), и автомобиль начал набирать скорость до того, как дверь багажного отделения полностью закрылась, дверь может снова начать открываться. При этом багаж может выпасть из автомобиля. Перед началом движения следует убедиться в том, что дверь багажного отделения полностью закрыта до фиксации защелки замка.

Если при открывании двери багажного отделения с помощью электропривода давление в газонаполненных упорах недостаточно для удерживания двери в открытом положении, начинают мигать задние габаритные огни и будет звучать предупреждающий сигнал («колокольчик»). Некоторое время дверь будет оставаться открытой, затем медленно закрывается. В этом случае обратитесь за помощью в салон официального дилера.



## Функция защиты от заземления

Если на пути движения двери багажного отделения встретится препятствие, будет подан предупреждающий звуковой сигнал («колокольчик»), а направление движения двери изменится на противоположное, и она полностью откроется или полностью закроется. После устранения препятствия электропривод двери багажного отделения может использоваться снова. Если дверь багажного отделения встретится с несколькими препятствиями в течение одного цикла движения, то электропривод двери будет деактивирован, и дверь необходимо будет открыть или закрыть вручную. На дисплее информационного центра появится сообщение «REAR ACCESS OPEN», предупреждающее о том, что дверь багажного отделения открыта. После удаления препятствий полностью откройте или закройте дверь багажного отделения вручную. После этого управление дверью может вновь осуществляться с помощью электропривода.

Датчики обнаружения препятствий установлены по бокам двери багажного отделения. Если при закрывании двери багажного отделения в промежутке между дверью и кромкой кузова попадает какой-либо предмет, датчики определяют увеличившееся сопротивление движению двери, направление ее движения изменяется

на противоположное и дверь полностью открывается. Дверь багажного отделения останется открытой до тех пор, пока электропривод не будет активирован повторно, либо пока дверь не будет закрыта вручную. Не прикладывайте дополнительное усилие к двери багажного отделения во время ее закрывания или открывания посредством электропривода.

## Открывание и закрывание двери багажного отделения вручную

Для получения возможности открывать и закрывать дверь багажного отделения вручную переведите переключатель, расположенный на потолочной консоли, в положение «OFF».

Дверь багажного отделения можно открывать и закрывать вручную после отключения электропривода и отпираания замков всех дверей.

Для открывания двери багажного отделения нажмите сенсорную панель, расположенную на наружной ручке двери, и поднимите дверь вручную. Для закрывания двери потяните дверь за ручку вниз и полностью закройте. В момент полного закрывания сработает электропривод защелки замка двери багажного отделения. Перед началом движения дверь багажного отделения должна быть полностью закрыта.

Если при отключенном электроприводе нажать кнопку закрывания двери багажного отделения на пульте дистанционного управления, или кнопку закрывания, расположенную на самой двери, задние габаритные огни троекратно загорятся и погаснут, но дверь не будет перемещаться.

Осуществлять движение на автомобиле с незакрытой дверью багажного отделения не рекомендуется, однако, если по каким-либо причинам это необходимо, электропривод двери необходимо отключить, нажав переключатель «OFF» на потолочной консоли.

Защелка замка двери багажного отделения оборудована электроприводом. Если аккумуляторная батарея отсоединена или сильно разряжена, дверь багажного отделения открываться не будет. Дверь можно будет открыть снова после подсоединения заряженной аккумуляторной батареи.

Если после подключения заряженной аккумуляторной батареи, переключатель привода по-прежнему не действует, и дверь багажного отделения не открывается, обратитесь за помощью в салон официального дилера.

### Дверь багажного отделения (без электропривода)

#### ⚠ ВНИМАНИЕ

Движение на автомобиле с открытым стеклом или дверью багажного отделения опасно, поскольку в салон может попасть угарный газ (окись углерода – CO). Окись углерода (CO) не имеет ни цвета, ни запаха, поэтому ее присутствие нельзя почувствовать. Попадание этого газа в легкие может привести к потере сознания и даже к смерти. Если все же по каким-либо причинам необходимо совершить поездку с полностью или частично открытым стеклом или дверью багажного отделения:

- Убедитесь в том, что все остальные окна закрыты.
- Включите максимальный скоростной режим вентилятора климатической установки и не используйте режим рециркуляции воздуха. Это обеспечит приток максимального количества наружного воздуха в салон автомобиля. См. «Система климат-контроля».

(см. продолжение)





#### ВНИМАНИЕ (Продолжение)

- При наличии жалюзи вентиляции на приборной панели или под ней, полностью откройте их.
- Если автомобиль оборудован электроприводом двери багажного отделения, отключите привод.

См. раздел «Отработавшие газы», стр. 9-37.

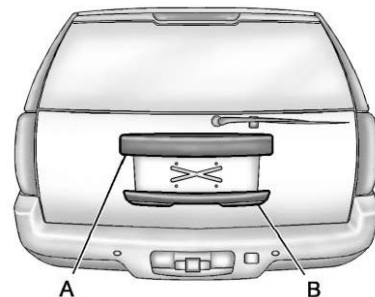
Чтобы отпереть дверь багажного отделения, нажмите кнопку  на пульте дистанционного управления или соответствующую кнопку центрального выключателя блокировки замков. См. «Система дистанционного управления замками (RKE)», стр. 2-3.



На автомобилях, оборудованных дверью багажного отделения с открывающимся стеклом, нажмите кнопку, расположенную под панелью (A) отделки регистрационного знака. Стекло двери багажного отделения можно отпереть, нажав кнопку  на пульте дистанционного управления.

Для открывания всей двери нажмите сенсорную панель, расположенную с нижней стороны ручки (B). Перед открыванием двери багажного отделения рычаг селектора должен быть установлен в положение «Р» (Парковка). Для закрывания двери багажного отделения удерживайте ее за внутреннюю или наружную ручку.

Дверь или стекло багажного отделения не могут быть открыты во время работы очистителя стекла двери багажного отделения. При попытке открыть дверь или стекло двери багажного отделения при работающем стеклоочистителе, они не откроются до тех пор, пока стеклоочиститель не займет свое исходное положение вне стекла.

Защелки замков стекла и двери багажного отделения оборудованы электроприводами. Если аккумуляторная батарея отсоединена или сильно разряжена, стекло и дверь багажного отделения открываться не будут. Стекло и дверь можно будет открыть после подсоединения заряженной аккумуляторной батареи.

## Подножки с электроприводом

При соответствующей комплектации автомобиль может быть оборудован подножками с электроприводом.



Для отключения электропривода подножек используется выключатель, расположенный на центральной консоли под панелью управления системой климат-контроля.

Подножки с электроприводом автоматически выдвигаются из-под днища кузова со стороны открываемой двери. Когда дверь закрывается, подножка после некоторой паузы автоматически убирается под днище. Подножки выдвигаются из-под днища кузова и возвращаются в исходное положение только после полной остановки автомобиля.

Подножки не могут быть зафиксированы в выдвинутом положении.

## Охранная система

Данный автомобиль оборудован охранной системой, однако возможность его угона полностью не исключена.

### Система охранной сигнализации

Автомобиль оборудован системой охранной сигнализации.



Так выглядит контрольная лампа охранной системы.

## 2-14 Ключи, двери и окна

---

Для активации охранной системы:

1. Откройте дверь.
2. Заприте замок двери с помощью пульта дистанционного управления, либо с помощью центрального выключателя блокировки замков. При этом должна загореться контрольная лампа охранной системы, предупреждая водителя о включении режима охраны. Если в момент запираания замков одна из дверей открыта, контрольная лампа охранной системы будет мигать.  
Если активирована функция задержки запираания дверей, система не перейдет в режим охраны до тех пор, пока не будут закрыты все двери и не истечет время задержки. См. «*Функция задержки запираания замков*», стр. 2-8.
3. Закройте все двери. Контрольная лампа охранной системы должна погаснуть по истечении 30 секунд. Режим охраны не будет включен до тех пор, пока контрольная лампа не погаснет.

При отпирании замка двери водителя без использования пульта дистанционного управления, активируется 10-секундный режим предварительного срабатывания системы охранной сигнализации. При этом звуковой сигнал автомобиля подается с неполной громкостью и мигают фары. Если в течение 10-секундного периода ключ зажигания не перевести в положение «START» или замки дверей не будут отперты нажатием кнопки на пульте дистанционного управления, сработает охранная сигнализация. При этом в течение 30 секунд будут мигать фары и подается звуковой сигнал, затем они отключаются для предотвращения разряда аккумуляторной батареи.

Режим охраны не будет активирован, если двери были заперты ключом или с помощью индивидуальных выключателей замков. Охранная система активируется, только если запираание производилось при открытой двери с использованием центрального выключателя блокировки замков или с помощью пульта дистанционного управления. Необходимо также помнить о том, что после срабатывания охранной сигнализации для пуска двигателя будет необходимо использовать ключ зажигания, авторизованный в системе.

Для предотвращения случайного срабатывания охранной сигнализации:

- Если вы не хотите задействовать охранную систему, после того как все двери будут закрыты, замки дверей необходимо запереть ключом.
- Всегда отпирайте двери с помощью пульта дистанционного управления. При использовании других способов отпираания замков при активированном режиме охраны будет срабатывать охранная сигнализация.

Если охранная сигнализация была случайно переведена в режим охраны, для отмены этого режима нажмите кнопку отпираания на пульте дистанционного управления или вставьте ключ в замок зажигания и переведите его в положение «START». Охранная сигнализация не будет отключена при попытке отпереть двери каким-либо иным способом.

## Проверка системы охранной сигнализации

Для проверки действия системы охранной сигнализации:

1. Сидя в автомобиле, опустите стекло и откройте дверь водителя.
2. Активируйте систему, заперев двери с помощью центрального выключателя, расположенного на двери, или с помощью пульта дистанционного управления.
3. Выйдите из автомобиля, закройте дверь и дождитесь момента, когда погаснет контрольная лампа охранной системы.
4. Затем через открытое окно отоприте дверь с помощью индивидуального выключателя блокировки замка и откройте ее. Это должно привести к срабатыванию охранной сигнализации.

При включенной системе охранной сигнализации центральный выключатель блокировки замков не функционирует.

Если охранная сигнализация не срабатывает, но при этом фары автомобиля мигают, проверьте исправность звуковых сигналов. Возможно перегорание предохранителя

в электроцепи звуковых сигналов. Замена предохранителей описана в разделе «Предохранители и автоматы защиты цепи», стр. 10-41.

Если охранная сигнализация не срабатывает и фары автомобиля не мигают, автомобиль необходимо проверить в сервисном центре официального дилера.

## Система иммобилайзера

### Действие системы иммобилайзера

Данный автомобиль оборудован охранной системой PASS-Key® III+ (Персоналифицированная автоматическая охранная система). Система PASS-Key III+ является пассивной охранной системой.

Система автоматически активируется при извлечении ключа из замка зажигания.

Система автоматически деактивируется при переводе ключа зажигания из положения «LOCK/OFF» в положения «ON/RUN», «ACC/ACCESSORY» или «START».

Данная охранная система не может быть включена или отключена вручную.

При возникновении неисправностей в системе во время ее активации или деактивации загорается контрольная лампа охранной системы.

Когда система PASS-Key III+ определяет использование несоответствующего ключа, она блокирует возможность пуска двигателя. Попытка подбора кода для пуска двигателя обречена на неудачу поскольку предусмотрено достаточно большое количество вариантов электронного кода ключа.

Если пуск двигателя не происходит и при этом на приборной панели загорается контрольная лампа охранной системы, это может указывать на наличие неисправностей охранной системы. Выключите зажигание и снова попробуйте выполнить пуск двигателя.

## 2-16 Ключи, двери и окна

Если пуск двигателя по-прежнему не происходит и ключ не имеет видимых повреждений, попробуйте воспользоваться запасным ключом. Кроме того, следует проверить, не перегорел ли предохранитель. См. «*Предохранители и автоматы защиты цепей*», стр. 10-41. Если двигатель не удастся запустить и с помощью другого ключа, необходимо обратиться в сервисный центр официального дилера. Если при использовании запасного ключа пуск двигателя прошел в обычном режиме, возможно, что первый ключ был неисправен. Для проведения проверки системы PASS-Key III+ и изготовления нового ключа обратитесь в авторизованный сервисный центр.

Система PASS-Key III+ позволяет программировать транспондеры новых ключей. Для одного автомобиля можно запрограммировать до 10 ключей. Описанная далее процедура выполняется только для программирования дополнительных ключей. Если все запрограммированные ключи утеряны или не действуют, для проверки системы PASS-Key III+, изготовления и программирования ключей обратитесь в сервисный центр официального дилера.

Для обслуживания системы PASS-Key III+ и изготовления новых ключей следует обращаться только в авторизованные сервисные центры, так как новые ключи должны быть абсолютно идентичны утерянным или вышедшим из строя.

Для программирования нового дополнительного ключа:

1. Убедитесь в том, что на новом ключе выштампован значок ⊕.
2. Вставьте в замок зажигания ранее запрограммированный исправный ключ и запустите двигатель. Если двигатель не запускается, проведите проверку системы в авторизованном сервисном центре.
3. После пуска двигателя поверните ключ в положение «LOCK/OFF» и извлеките его из замка зажигания.

4. Вставьте новый ключ, который необходимо запрограммировать, в замок зажигания и поверните его в положение «ON/RUN» до истечения пяти секунд с того момента, как при выполнении шага 3 предыдущий ключ был переведен в положение «LOCK/OFF».

После завершения программирования ключа контрольная лампа охранной системы погаснет.

5. При необходимости программирования других дополнительных ключей повторите шаги с 1 по 4.

В случае утери или повреждения ключа системы PASS-Key III+ для изготовления нового ключа обратитесь в сервисный центр официального дилера.

Не оставляйте ключи зажигания и устройства отключения охранной системы в автомобиле.

## Наружные зеркала заднего вида

### Панорамное зеркало заднего вида



Объекты, отражающиеся в панорамном зеркале, например автомобили, кажутся более удаленными по сравнению с реальным расстоянием до них. Поэтому при резком перестроении в правый ряд может произойти столкновение с движущимся по этой полосе автомобилем. Перед совершением такого маневра необходимо дополнительно оценить дистанцию через внутреннее зеркало заднего вида или оглянувшись через плечо.

Со стороны переднего пассажира устанавливается панорамное зеркало заднего вида. Выпуклая поверхность панорамного зеркала позволяет увеличить зону обзора с места водителя.

### Зеркала заднего вида с ручной регулировкой

Вручную установите наружные зеркала заднего вида в положение, обеспечивающее наилучшую обзорность.

Устанавливаемые на капот спойлеры и дополнительные панорамные зеркала заднего вида, которые крепятся поверх основных зеркал, могут уменьшить зону обзора.

### Выдвижные наружные зеркала заднего вида

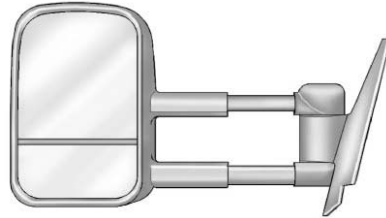

Если автомобиль оборудован выдвижными наружными зеркалами заднего вида, их положение можно отрегулировать для получения максимального заднего обзора. При осуществлении буксировки прицепа потяните зеркало, удерживая его за корпус, и выдвиньте на расстояние, при котором обеспечивается оптимальный обзор.

Нижняя часть зеркала имеет выпуклую поверхность. Панорамное зеркало увеличивает зону обзора с места водителя. Для улучшения обзорности положение панорамного зеркала может быть регулировано вручную.

На зеркалах могут находиться подсвечиваемые стрелки указателей поворотов, которые мигают при включении указателя соответствующего поворота.

### Наружные зеркала заднего вида с электрической регулировкой

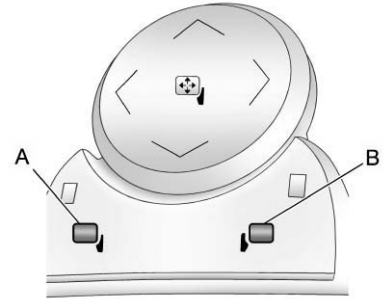

При соответствующей комплектации автомобиля панель переключателей управления зеркалами заднего вида с электрической регулировкой встроена в подлокотник двери водителя.

Для регулировки положения наружных зеркал:

1. Нажмите кнопку (А) для выбора зеркала со стороны водителя или кнопку (В) для выбора зеркала со стороны переднего пассажира.
2. Нажимая стрелки на соответствующих сторонах переключателя регулировки зеркал, установите зеркало в требуемое положение.
3. Отрегулируйте положение каждого из наружных зеркал так, чтобы в зеркале была видна часть боковины автомобиля и пространство сзади-сбоку автомобиля.
4. Повторно нажмите кнопку (А) или (В) для отмены выбора зеркала.

Система управления зеркалами может поддерживать функцию сохранения и вызова настроек, которая действует совместно с системой вызова настроек сиденья водителя. Более подробная информация приведена в подразделе «Сиденье, наружные зеркала и педали с функцией сохранения настроек» раздела «Регулировка положения сиденья с электроприводом», стр. 3-4.

### Наружные зеркала заднего вида с функцией складывания/раскладывания

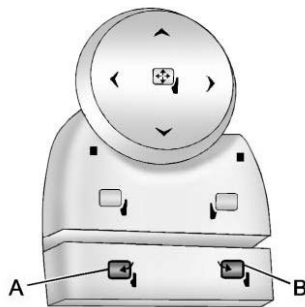

На автомобилях, оборудованных наружными зеркалами с функцией складывания/раскладывания, соответствующий переключатель расположен на панели, встроенной в подлокотник двери водителя.

### Складывание/раскладывание зеркал с помощью электропривода

1. Нажмите кнопку (А), чтобы разложить зеркала (установить в рабочее положение).
2. Нажмите кнопку (В), чтобы сложить зеркала.

### Настройка электроприводов зеркал с функцией складывания/раскладывания

Настройку электроприводов зеркал необходимо выполнить, если:

- При складывании зеркал возникли неожиданные препятствия.
- Зеркала были случайно сложены/разложены вручную.
- Зеркала не устанавливаются в рабочее положение.
- Возникает вибрация и дрожь зеркал при движении автомобиля на обычных скоростях.

Для обновления настроек электроприводов зеркал однократно полностью сложите и разложите их, нажимая соответствующие кнопки переключателя.

### Складывание/раскладывание зеркал вручную.

Чтобы предотвратить возможные повреждения наружных зеркал во время мойки на автоматической станции, заранее сложите их вручную. Для этого нажмите на их корпус с внешней стороны по направлению к кузову автомобиля. Чтобы вернуть зеркало в исходное положение, потяните его за корпус в направлении от кузова автомобиля.



## Индикаторы указателей поворотов

При соответствующей комплектации автомобиль может быть оборудован зеркалами заднего вида с индикаторами указателей поворотов. При включении указателя поворотов на зеркале начинает мигать индикатор в виде стрелки, указывающей направление поворота или смены полосы движения.

## Фонари освещения околодверных зон

В нижней части корпусов наружных зеркал заднего вида могут быть встроены фонари освещения околодверных зон. Данные фонари освещают пространство перед передними дверьми в темное время суток.

## Наружные зеркала заднего вида с электрообогревом

На автомобилях, оборудованных наружными зеркалами с электрообогревом:

 (Электрообогреватель заднего стекла): При нажатии данной кнопки включаются электрообогреватели наружных зеркал заднего вида.

Более подробная информация приведена в подразделе «Обогреватель заднего стекла» раздела «*Двухзонная система климат-контроля с функцией автоматического управления*», стр. 8-4 или раздела «*Система климат-контроля с ручным управлением*», стр. 8-1.

## Система помощи при смене занимаемой полосы движения (SBZA)

Более подробная информация по данной системе приведена в разделе «*Система помощи при смене занимаемой полосы движения (SBZA)*», стр. 9-62.

## Зеркала заднего вида с функцией затемнения

При соответствующей комплектации на автомобиле со стороны водителя может устанавливаться наружное зеркало заднего вида с функцией автоматического затемнения, предназначенное для уменьшения яркости отраженного света фар движущихся сзади автомобилей. См. «*Зеркало заднего вида с ручной регулировкой*», стр. 2-20.

## Наружные зеркала с функцией наклона при движении задним ходом

На автомобилях, оборудованных системой сохранения и вызова настроек, со стороны переднего пассажира и/или со стороны водителя может устанавливаться наружное зеркало заднего вида, которое при включении передачи заднего хода (R) наклоняется вниз на заданный угол. Данная функция позволяет водителю при постановке автомобиля на стоянку вдоль бордюра видеть в зеркале его отражение. Зеркало(а) возвращается(ются) в исходное положение после выключения передачи заднего хода или при выключении зажигания.

Данную функцию можно настроить с помощью информационного центра (DIC). Более подробная информация приведена в разделе «*Выбор пользовательских настроек автомобиля (с кнопками дисплея DIC)*», стр. 5-48

### Внутреннее зеркало заднего вида

#### Зеркало заднего вида с ручной регулировкой

Удерживая зеркало за центральную часть корпуса, установите его в положение, которое обеспечивает оптимальный задний обзор. Для зеркала предусмотрена регулировка, которая позволяет избежать ослепления светом фар приближающихся сзади автомобилей. В светлое время суток отведите рычажок, расположенный на корпусе зеркала, по направлению от себя, а в темное время суток – потяните его на себя.

#### Внутреннее зеркало заднего вида с функцией затемнения

В автомобиле может быть установлено зеркало заднего вида с функцией автоматического затемнения.

Данная функция позволяет уменьшать яркость отраженного света фар приближающихся сзади автомобилей.

Функция автоматического затемнения и соответствующий индикатор активируются при каждом пуске двигателя.

 (On/Off): При нажатии данной кнопки включается/выключается функция автоматического затемнения.

Автомобиль может быть также оборудован камерой заднего обзора (RVC). Более подробная информация приведена в разделе «Камера заднего обзора (RVC)», стр. 9-65.

Если автомобиль оборудован камерой заднего вида, выключатель  для активации/деактивации функции затемнения зеркала заднего вида отсутствует.

При оборудовании автомобиля системой OnStar-сервиса устанавливаются три дополнительные кнопки для управления этой системой. Информацию о системе OnStar и о подписке на соответствующие услуги можно получить в салоне официального дилера. Более подробная информация об услугах приведена в Руководстве по эксплуатации системы OnStar-сервис.

#### Очистка зеркала

Не наносите жидкость для очистки стекол непосредственно на поверхность зеркал. Для очистки зеркал используйте мягкую ткань, смоченную в воде.

## Окна



**ВНИМАНИЕ**

Оставлять детей, а также взрослых, находящихся в беспомощном состоянии, или домашних животных в автомобиле с закрытыми окнами очень опасно. Они могут страдать от слишком высокой температуры, получить травму или даже погибнуть от теплового удара. Не оставляйте детей, взрослых, находящихся в беспомощном состоянии, и домашних животных в запертом автомобиле с закрытыми окнами, в теплую или жаркую погоду.



При разработке формы кузова автомобиля особое внимание обращалось на снижение его аэродинамического сопротивления для достижения минимально возможного расхода топлива. Во время движения с открытым окном одной из задних дверей и закрытыми окнами передних дверей может возникать пульсирующий шум. Для уменьшения уровня этого шума откройте окна передних дверей или вентиляционный люк в крыше (при соответствующей комплектации).

## Окна с электрическими стеклоподъемниками



Не оставляйте ключи в замке зажигания, когда в автомобиле находятся дети. Это может привести к тяжелым травмам и даже гибели детей или других людей. Дети могут включить электрические стеклоподъемники, использовать другие органы управления автомобиля, или даже запустить двигатель и начать движение. Если на привод стеклоподъемников подается питание, дети могут получить серьезные травмы и даже погибнуть, если будут зажаты стеклом закрывающегося окна. Не оставляйте ключи в замке зажигания или автомобиле при нахождении в нем детей.

При нахождении детей на задних сиденьях пользуйтесь выключателем блокировки электроприводов стеклоподъемников, чтобы не допустить случайного открывания и закрывания окон.

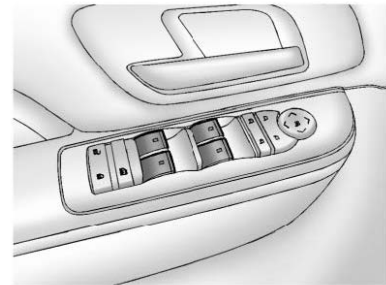

Переключатели стеклоподъемников расположены на каждой из боковых дверей.

На двери водителя расположена панель переключателей, с помощью которых можно управлять стеклоподъемниками всех боковых дверей. Питание к приводам стеклоподъемников подается, когда ключ зажигания находится в положении «ON/RUN», или «ACC/ACCESSORY», а также при активации режима задержки отключения питания дополнительного оборудования (режим RAP). См. «Режим задержки отключения питания дополнительного оборудования», стр. 9-34.

Чтобы открыть окно, нажмите на клавишу переключателя. Чтобы закрыть окно, потяните клавишу переключателя вверх.

### Функция автоматического опускания стекол

Стеклоподъемники с функцией автоматического опускания стекла позволяют открывать окна без удерживания клавиши переключателя стеклоподъемника. Для активации функции автоматического опускания стекла нажмите клавишу переключателя вниз до упора и отпустите ее. Автоматическое опускание стекла можно в любой момент прервать, легко нажав, или потянув вверх клавишу переключателя.

### Выключатель блокировки стеклоподъемников

 (Блокировка стеклоподъемников): Выключатель блокировки стеклоподъемников расположен на двери водителя. Данная функция позволяет блокировать индивидуальные переключатели электропривода стеклоподъемников задних дверей и управлять ими только с помощью переключателей, расположенных на двери водителя. Нажмите выключатель для включения или отключения функции блокировки стеклоподъемников. Когда функция блокировки активирована, на кнопке выключателя загорается светодиод.

### Солнцезащитные козырьки

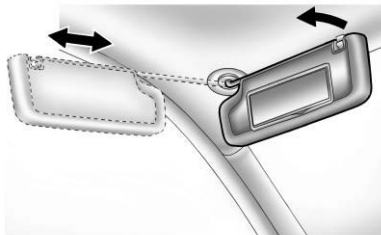

Чтобы солнечные лучи не слепили глаза, откиньте козырек вниз. Отсоедините козырек от опоры, расположенной ближе к внутреннему зеркалу заднего вида, и поверните козырек в сторону окна двери, а в случае необходимости выдвиньте удлинитель держателя козырька (при соответствующей комплектации).

### Крыша

### Вентиляционный люк в крыше

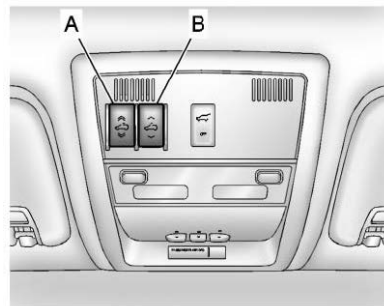

- A. Переключатель открывания/закрывания люка
- B. Переключатель поднятия/опускания крышки люка

При соответствующей комплектации автомобиля в потолочной консоли, расположенной над внутренним зеркалом заднего вида, установлены два переключателя привода крышки вентиляционного люка.

Питание к переключателям подается, когда ключ зажигания установлен в положения «ON/RUN» или «ACC/ACCESSORY», а также в режиме задержки отключения питания дополнительного оборудования (режим RAP). См. «Режим задержки отключения питания дополнительного оборудования (RAP)», стр. 9-34.

Для открывания или закрывания люка нажмите переключатель (A) до первого фиксированного положения и удерживайте его, пока крышка не будет сдвинута на нужное расстояние.

Для автоматического открывания или закрывания люка нажмите переключатель (A) до второго фиксированного положения, после чего отпустите переключатель. Для остановки крышки люка в промежуточном положении нажмите переключатель еще раз.

Для привода крышки люка предусмотрена функция остановки крышки в оптимальном положении, при этом люк открывается не полностью. Чтобы открыть люк полностью, после того как крышка остановилась в первом фиксированном положении, нажмите переключатель (A) еще раз.

Чтобы автоматически поднять/опустить крышку люка, необходимо нажать переключатель (B).

При подъеме крышки люка автоматически выдвигается спойлер. Спойлер убирается при опускании крышки люка.

Вентиляционный люк оборудован солнцезащитной шторкой, которую можно перемещать вперед для защиты от солнечных лучей. Открывание и закрывание шторки осуществляется вручную.

Если на пути движущейся крышки при закрывании люка возникает препятствие, с помощью функции предотвращения защемления движение крышки будет остановлено.

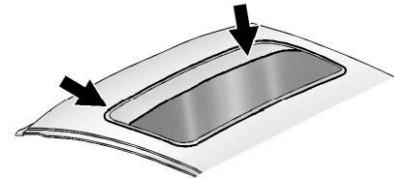

В уплотнителе проема и в направляющих крышки люка со временем может скапливаться грязь или мусор. Это может нарушить нормальное функционирование электропривода люка, привести к появлению постороннего шума или засорению дренажных отверстий. Периодически открывайте люк и удаляйте скопившуюся грязь и посторонние предметы. Протирайте уплотнитель проема люка и поверхность крышки люка, прилегающую к уплотнителю, мягкой тканью, смоченной в слабом мыльном растворе. Не удаляйте смазку с компонентов вентиляционного люка.



# Сиденья и удерживающие системы

## Подголовники

Подголовники . . . . . 3-2

## Передние сиденья

Регулировка сидений . . . . . 3-3

Центральное сиденье . . . . . 3-4

Регулировка положения сиденья

с электроприводом . . . . . 3-4

Регулировка поясничной опоры . . . 3-6

Регулировка наклона

спинки сидений. . . . . 3-7

Передние сиденья

с электрообогревом . . . . . 3-9

Сиденья с функциями обогрева

и вентиляции . . . . . 3-10

## Сиденья второго и третьего рядов

Сиденья второго ряда

с электрообогревом . . . . . 3-11

Сиденья второго ряда . . . . . 3-12

Сиденья третьего ряда. . . . . 3-16

## Ремни безопасности

Ремни безопасности . . . . . 3-20

Порядок использования ремней

безопасности . . . . . 3-23

Трехточечные ремни  
безопасности . . . . . 3-29

Использование ремней безопасности  
беременными женщинами . . . . . 3-35

Двухточечный ремень  
безопасности . . . . . 3-35

Удлинитель ремня безопасности. . . 3-36

Проверка системы ремней  
безопасности . . . . . 3-36

Уход за ремнями безопасности . . . 3-36

Замена компонентов системы  
ремней безопасности  
после столкновения . . . . . 3-37

## Система подушек безопасности

Система подушек безопасности . . 3-37

Места установки подушек  
безопасности . . . . . 3-39

Срабатывание  
подушек безопасности. . . . . 3-41

Принцип действия  
подушек безопасности. . . . . 3-43

Защитная функция  
подушек безопасности. . . . . 3-43

После срабатывания  
подушек безопасности. . . . . 3-44

Система определения присутствия  
пассажира на переднем  
сиденье. . . . . 3-45

Техническое обслуживание автомо-  
биля, оборудованного системой

подушек безопасности. . . . . 3-50

Установка дополнительного  
оборудования на автомобиле,  
оборудованные системой подушек

безопасности . . . . . 3-51

Проверка системы подушек  
безопасности . . . . . 3-52

Замена компонентов системы  
подушек безопасности

после столкновения . . . . . 3-52

## Удерживающие системы для детей

Дети старшего возраста . . . . . 3-53

Грудные дети и малыши. . . . . 3-55

Удерживающие системы  
для детей . . . . . 3-58

Места для установки дополнительных  
удерживающих систем. . . . . 3-60

Система креплений для установки  
детских кресел

(система LATCH) . . . . . 3-61

Замена компонентов системы LATCH  
после столкновения . . . . . 3-69

Установка детского кресла  
(на задние сиденья). . . . . 3-69

Установка детского кресла  
(на центральное переднее  
сиденье) . . . . . 3-72

Установка детского кресла  
(на сиденье переднего

пассажира) . . . . . 3-72

## 3-2 Сиденья и удерживающие системы

### Подголовники

Передние сиденья оборудованы регулируемыми по высоте подголовниками.



**ВНИМАНИЕ**

Если подголовники неправильно установлены и отрегулированы, велика вероятность того, что при столкновении пассажиры или водитель получат травму шеи/позвоночника. Не начинайте движение до тех пор, пока подголовники водителя и всех пассажиров не будут установлены и отрегулированы должным образом.



Отрегулируйте подголовник таким образом, чтобы его верхняя кромка располагалась на одном уровне с верхней частью головы водителя/пассажира. Такое положение уменьшает вероятность получения травмы шеи в случае столкновения.

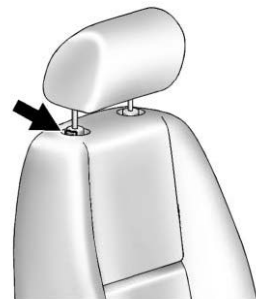

Чтобы поднять подголовник, потяните его вверх. Чтобы опустить подголовник, нажмите кнопку фиксатора, расположенную на верхней части спинки сиденья, и переместите подголовник вниз.



Для того, чтобы убедиться, что подголовник надежно зафиксирован надавите на него, после того как кнопка фиксатора будет опущена.

Снятие данных подголовников не предусмотрено конструкцией.

Подголовники боковых сидений второго ряда не могут быть отрегулированы.

Сиденья третьего ряда (при соответствующей комплектации) оснащены подголовниками, регулируемыми по высоте.

## Передние сиденья Регулировка сидений



Попытка отрегулировать положение сиденья вручную во время движения автомобиля может привести к потере управления. Неожиданное перемещение сиденья может привести к потере концентрации, а также к непроизвольному нажатию на педаль акселератора или педаль тормоза. Выполняйте регулировку положения сиденья водителя только, когда автомобиль стоит на месте.

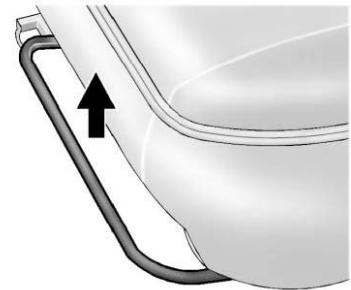

Для регулировки положения сиденья:

1. Потяните рычаг, расположенный под передней частью сиденья, вверх и разблокируйте сиденье.
2. Установите сиденье в удобное для вас положение и отпустите рычаг.
3. Попытайтесь переместить сиденье вперед-назад и убедитесь в его надежной фиксации.

## 3-4 Сиденья и удерживающие системы

### Центральное сиденье

Спинка центрального переднего сиденья (при соответствующей комплектации) может выполнять функцию подлокотника, подстаканника или отделения для хранения мелких вещей, когда сиденье не используется. Ни в коем случае не следует садиться на центральное переднее сиденье, когда его спинка сложена вниз.



Для регулировки положения сиденья, оборудованного электроприводом (при соответствующей комплектации):

- Переместите сиденье вперед или назад, сдвинув переключатель электропривода в соответствующем направлении.
- При соответствующей комплектации можно отрегулировать высоту передней и задней части подушки сиденья, нажимая на/оттягивая вверх переднюю или соответственно заднюю часть переключателя электропривода.
- При соответствующей комплектации можно отрегулировать общую высоту сиденья, нажимая на/оттягивая вверх центральную часть переключателя электропривода.

### Регулировка положения сиденья с электроприводом

Порядок регулировки наклона спинки сиденья описан в подраздел «Сиденья с электроприводом регулировки наклона спинки» в разделе «Регулировка наклона спинок сидений», стр 3-7.

### Сиденья, наружные зеркала и педали с функцией сохранения настроек

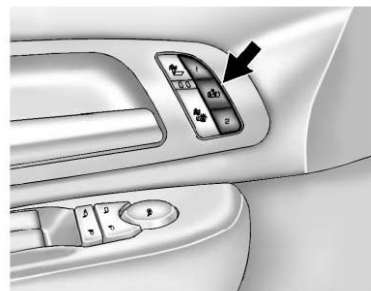

При соответствующей комплектации кнопки управления функцией сохранения и вызова настроек сиденья водителя, наружных зеркал заднего вида, а также педалей акселератора и тормоза расположены на двери водителя.

## Сохранение настроек

Для занесения настроек в память:

1. Отрегулируйте положение сиденья и спинки сиденья водителя, наружных зеркал заднего вида, а также педалей акселератора и тормоза (при соответствующей комплектации).  
См. раздел «*Наружные зеркала заднего вида с электрической регулировкой*», стр. 2-17 и «*Педали акселератора и тормоза с регулировкой положения*», стр. 9-29.  
Данная функция позволяет сохранять и восстанавливать настройки положения наружных зеркал, педалей акселератора и тормоза не на всех комплектациях автомобилей..
2. Нажмите и удерживайте кнопку «1» до тех пор, пока не прозвучит двойной сигнал.
3. Повторите процедуру настройки для второго водителя, используя кнопку «2».

Для вызова соответствующих настроек нажмите кнопку «1» или «2». Рычаг селектора должен находиться в положении «Р» (Парковка). При этом контрольный сигнал прозвучит один раз. Сиденье, наружные зеркала и педали займут положение, в котором они находились в момент выполнения настроек с использованием соответствующей кнопки.

## Функция вызова сохраненных настроек

Данная функция позволяет вызывать сохраненные настройки положения сиденья водителя, наружных зеркал заднего вида и педалей (при соответствующей комплектации) при посадке в автомобиль.

Данная функция активируется при отпирании двери водителя с помощью пульта дистанционного управления (RKE). Сиденье водителя, наружные зеркала заднего вида, педаль акселератора и педаль тормоза (при соответствующей комплектации) примут положение в соответствии с сохраненными для данного пульта дистанционного управления настройками.

Данную функцию можно включить или выключить, выбрав соответствующий пункт в меню пользовательских настроек. Более подробная информация приведена в разделе «*Выбор пользовательских настроек автомобиля (с кнопками дисплея DIC)*», стр. 5-48.

Чтобы остановить действие функции вызова настроек, нажмите какой-либо из переключателей электропривода сиденья, одну из кнопок сохранения и вызова настроек, либо один из переключателей электроприводов наружных зеркал заднего вида или регулятора положения педалей.

Действие функции может быть прервано, если во время перемещения водительского сиденья и/или педалей в требуемое положение, на их пути встретится какое-либо препятствие. Устраните препятствие, а затем нажмите и удерживайте в течение двух секунд кнопку, вызов настроек которой был прерван. Попробуйте снова вызвать сохраненные настройки, нажав на соответствующую кнопку. Если перемещение элементов системы не возобновится, обратитесь в авторизованный сервисный центр.

## 3-6 Сиденья и удерживающие системы

### Функция облегчения посадки и высадки

Данная функция обеспечивает перемещение сиденья водителя назад для увеличения пространства для посадки и высадки.

 (Кнопка активации функции облегчения посадки и высадки): При нажатии данной кнопки активируется функция облегчения посадки и высадки. Рычаг селектора должен находиться в положении «Р» (Парковка).

Если данная функция выбрана в программируемом меню пользовательских настроек, то, при извлечении ключа из замка зажигания, сиденье водителя будет отодвигаться автоматически.

При этом один раз прозвучит предупреждающий сигнал. Сиденье водителя перемещается назад примерно на 8 см. Чтобы отодвинуть сиденье водителя назад на большее расстояние, нажмите и удерживайте кнопку активации функции облегчения посадки и высадки до тех пор, пока сиденье не переместится назад до упора.

Если движение сиденья будет заблокировано каким-либо препятствием, действие данной функции приостанавливается. Устраните препятствие, а затем сдвиньте назад и удерживайте переключатель электропривода в течение двух секунд. Попробуйте вновь активировать данную функцию. Если действие данной функции не возобновится, обратитесь в авторизованный сервисный центр.

См. «Функция облегчения посадки и высадки с сохраняемыми в памяти настройками» и «Функция облегчения посадки и высадки» в разделе «*Выбор пользовательских настроек автомобиля (с кнопками дисплея DIC)*», стр. 5-48.

### Регулировка поясничной опоры

#### Поясничная опора с ручной регулировкой

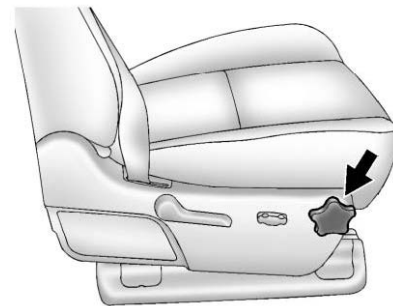

При соответствующей комплектации, чтобы увеличить или уменьшить выступание поясничной опоры, необходимо повернуть рукоятку вперед или назад.

## Поясничная опора с электроприводом



Для выполнения регулировки поясничной опоры с электроприводом (при соответствующей комплектации):

- На сиденьях, оборудованных поясничной опорой с возможностью регулировки в двух направлениях, для увеличения или уменьшения выступания поясничной опоры нажмите верхнюю или нижнюю часть переключателя привода и удерживайте его, пока опора не займет требуемое положение.
- На сиденьях, оборудованных поясничной опорой с возможностью регулировки в четырех направлениях, для увеличения или уменьшения выступания поясничной опоры нажмите переднюю либо заднюю часть переключателя при-

вода и удерживайте его до тех пор, пока опора не займет требуемое положение. Для перемещения поясничной опоры вверх или вниз нажмите и удерживайте нажатой верхнюю или нижнюю часть переключателя привода.

## Регулировка наклона спинки сидений



**ВНИМАНИЕ**

Если во время движения автомобиля спинка слишком сильно отклонена назад, это может быть опасно. При таком положении спинки сиденья ремни безопасности не будут работать эффективно.

Плечевая лямка ремня безопасности не сможет выполнить свою функцию, т. к. она не будет прилегать к телу. Она будет располагаться на некотором расстоянии впереди пассажира. В случае столкновения пассажир может удариться о надетую лямку и получить повреждение шейных позвонков или другие травмы.

Поясная лямка ремня также не сможет выполнить свою функцию. При столкновении лямка может переместиться и будет наложена на область живота.

(см. продолжение)



**ВНИМАНИЕ (Продолжение)**

При этом удерживающее усилие ремня будет приложено к животу, а не к тазовой кости. Это может привести к серьезным повреждениям внутренних органов.

Для обеспечения необходимого уровня защиты во время движения автомобиля, установите спинку сиденья в вертикальное положение. Затем перенесите вес тела на спинку сиденья и пристегните ремень безопасности.



Не пытайтесь отрегулировать положение спинки сиденья во время движения.

## 3-8 Сиденья и удерживающие системы

### Сиденья с ручной регулировкой наклона спинки



**ВНИМАНИЕ**

Попытка отрегулировать положение сиденья вручную во время движения автомобиля может привести к потере управления. Неожиданное перемещение сиденья может привести к потере концентрации, а также к непроизвольному нажатию на педаль акселератора или педаль тормоза. Выполняйте регулировку положения сиденья водителя только, когда автомобиль стоит на месте.



**ВНИМАНИЕ**

Если спинка сиденья не зафиксирована, то при столкновении или резком торможении автомобиля она может переместиться по направлению вперед. Это может привести к травме пассажира, сидящего на данном сиденье. Убедитесь в надежности фиксации спинки, попытавшись наклонить ее вперед и назад.



Для изменения наклона спинки с ручной регулировкой:

1. Потяните рычаг вверх.

Спинка сиденья автоматически переместится в переднее положение.

2. Установите спинку в удобное для вас положение, затем отпустите рычаг и зафиксируйте положение спинки.
3. Убедитесь в надежности фиксации спинки, попытавшись наклонить ее вперед и назад.

Для возврата спинки в вертикальное положение:

1. Потяните рычаг вверх до отказа, не опираясь при этом на спинку сиденья, и спинка вернется в вертикальное положение.
2. Убедитесь в надежности фиксации спинки, попытавшись наклонить ее вперед и назад.

## Сиденье с электроприводом регулировки наклона спинки



Для изменения наклона спинки с использованием электропривода (при соответствующей комплектации):

- Для увеличения угла наклона спинки отожмите верхнюю часть переключателя по направлению назад.
- Для уменьшения угла наклона спинки отожмите верхнюю часть переключателя по направлению вперед.

## Передние сиденья с электрообогревом



У людей с низким уровнем чувствительности кожи, нагрев сидений может привести к ожогам кожных покровов даже при минимальной интенсивности обогрева. Чтобы снизить риск получения ожогов, этим людям следует проявлять осторожность при включении обогрева сидений, особенно на длительный период времени. Не накрывайте сиденья и не укладывайте на них какие-либо предметы, которые могут стать изоляторами тепла, например одеяло, подушки, чехлы и т. п. Это может привести к перегреву обогревателя сиденья. Перегретый обогреватель сиденья может привести к получению ожога или повреждению сиденья.

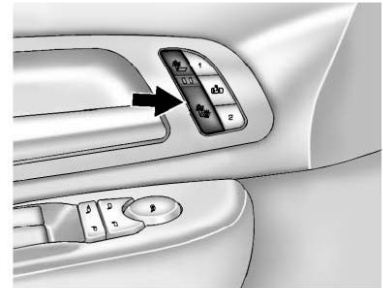

При соответствующей комплектации кнопки переключателей располагаются на панелях передних дверей.

 **(Обогрев спинки сиденья):** При нажатии данной кнопки включается обогрев спинки сиденья.

 **(Обогрев спинки и подушки сиденья):** При нажатии данной кнопки включается обогрев спинки и подушки сиденья.

При однократном нажатии кнопки обогрев будет осуществляться с наибольшей интенсивностью. При каждом последующем нажатии кнопки выключателя интенсивность обогрева будет уменьшаться на одну ступень до полного отключения обогрева. При максимальной интенсивности обогрева загорается три светодиода, при минимальной интенсивности – один светодиод.

## 3-10 Сиденья и удерживающие системы

Нагрев сиденья пассажира может занять больше времени, чем сиденья водителя.

Обогрев сидений автоматически отключается через 10 секунд после выключения зажигания.

### Обогрев сидений при дистанционном пуске двигателя

Если температура наружного воздуха ниже нуля, то при дистанционном пуске двигателя обогрев сидений может включаться автоматически. После включения зажигания обогрев сидений автоматически отключается. Чтобы включить обогрев сидений после пуска двигателя, нажмите на соответствующую кнопку.

При дистанционном пуске двигателя светодиоды на кнопках переключателей обогрева сидений не загораются.

Когда сиденье не занято, интенсивность обогрева может быть ниже, чем обычно. Это не является признаком неисправности.

См. раздел «Дистанционный пуск двигателя», стр. 2-5.

### Сиденья с функциями обогрева и вентиляции



У людей с низким уровнем чувствительности кожи нагрев сидений может привести к ожогам кожных покровов даже при минимальной интенсивности обогрева. См. раздел «Передние сиденья с электрообогревом», стр. 3-9.

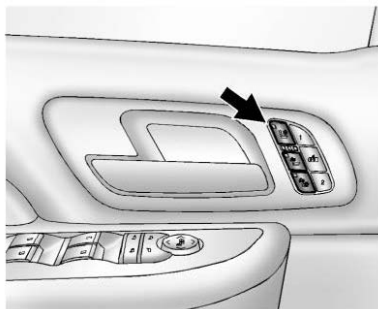

При соответствующей комплектации кнопки переключателей располагаются на панелях передних дверей.

(Охлаждение сиденья): При нажатии данной кнопки включается функция охлаждения сиденья.

(Обогрев спинки сиденья): При нажатии данной кнопки включается обогрев спинки сиденья.

(Обогрев спинки и подушки сиденья): При нажатии данной кнопки включается обогрев спинки и подушки сиденья.

При однократном нажатии кнопки обогрев будет осуществляться с наибольшей интенсивностью. При каждом последующем нажатии кнопки выключателя интенсивность обогрева будет уменьшаться на одну ступень до полного отключения обогрева. При максимальной интенсивности обогрева загорается три светодиода, при минимальной интенсивности – один светодиод.

При выключении зажигания функции обогрева и охлаждения сиденья отключаются автоматически. Для включения данной функции после очередного пуска двигателя нажмите на соответствующую кнопку.



### Обогрев сидений при дистанционном пуске двигателя

Если температура наружного воздуха ниже нуля, то при дистанционном пуске двигателя обогрев сидений может включаться автоматически. После включения зажигания обогрев сидений автоматически отключается. Чтобы включить обогрев сидений после пуска двигателя, нажмите на соответствующую кнопку.

При дистанционном пуске двигателя светоиды на кнопках переключателей обогрева сидений не загораются.

Когда сиденье не занято, интенсивность обогрева может быть ниже, чем обычно. Это не является признаком неисправности.

См. раздел «Дистанционный пуск двигателя», стр. 2-5.

## Сиденья второго и третьего рядов

### Сиденья второго ряда с электрообогревом



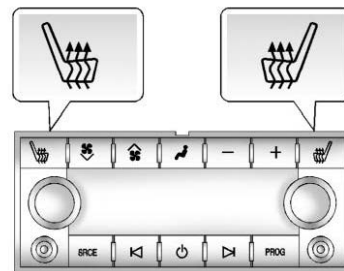

**ВНИМАНИЕ**

У людей с низким уровнем чувствительности кожи нагрев сидений может привести к ожогам кожных покровов даже при минимальной интенсивности обогрева. См. раздел «Передние сиденья с электрообогревом», стр. 3-9.



При соответствующей комплектации кнопки переключателей располагаются на панели управления аудиосистемой для пассажиров задних сидений (RSA), встроенной в торцевую часть центральной консоли.

При нажатии кнопки  или кнопки  включается обогрев подушки соответствующего бокового места второго ряда сидений. При включении данной функции на дисплее панели управления аудиосистемой для пассажиров второго ряда сидений высвечивается соответствующий индикатор.

## 3-12 Сиденья и удерживающие системы

При однократном нажатии кнопки обогрева будет осуществляться с наибольшей интенсивностью. При каждом последующем нажатии кнопки выключателя интенсивность обогрева будет уменьшаться на одну ступень до полного отключения обогрева. Интенсивность обогрева отображается на шкале, высвечивающейся рядом с соответствующим индикатором: три сегмента – высокая интенсивность, два сегмента – средняя интенсивность, и один сегмент – низкая интенсивность.

После выключения зажигания обогрев сидений автоматически отключается.

### Сиденья второго ряда

Сиденья второго ряда можно складывать в целях получения дополнительного пространства для размещения багажа, а при соответствующей комплектации их также можно складывать или откидывать вперед для облегчения посадки на сиденья третьего ряда. В зависимости от комплектации, сиденья второго ряда могут складываться и откидываться вручную, либо автоматически.

### Регулировка наклона спинки сидений (только для сидений ковшеобразного типа)

На автомобилях, у которых во втором ряду установлены сиденья ковшеобразного типа, можно регулировать угол наклона спинки сидений.

Для регулировки наклона спинки сиденья:

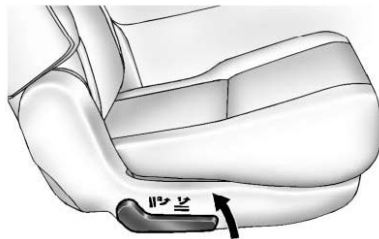

1. Потяните рычаг, расположенный на внешней стороне сиденья, вверх.
2. Установите спинку в удобное для вас положение, затем отпустите рычаг и зафиксируйте положение спинки.
3. Убедитесь в надежности фиксации спинки, попытавшись наклонить ее вперед и назад.

Для возврата спинки в вертикальное положение:

1. Потяните рычаг вверх до отказа, не опираясь при этом на спинку сиденья, и спинка вернется в вертикальное положение.



#### ВНИМАНИЕ

Если спинка сиденья не зафиксирована, то при столкновении или резком торможении автомобиля она может переместиться по направлению вперед. Это может привести к травме пассажира, сидящего на данном сиденье. Убедитесь в надежности фиксации спинки, попытавшись наклонить ее вперед и назад.

2. Убедитесь в надежности фиксации спинки, попытавшись наклонить ее вперед и назад.

## Складывание сидений вручную

### Складывание и откидывание сиденья

Чтобы сложить сиденье или откинуть его вперед:

1. Убедитесь в отсутствии каких-либо предметов на сиденье или перед ним.

**Важно:** Складывание задних сидений, когда ремни безопасности находятся в пристегнутом положении, может привести к повреждению сидений или ремней. Прежде чем сложить сиденье, отстегните ремни безопасности и уберите ремни на места их хранения.

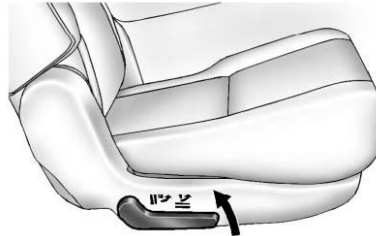

2. Чтобы отжать фиксатор спинки, потяните рычаг, расположенный на внешней боковине сиденья, вверх.

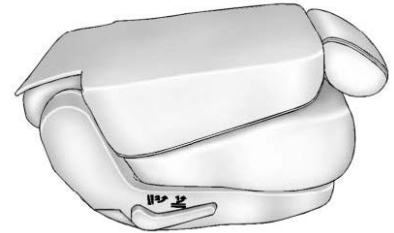

После чего спинку сиденья можно сложить вперед, освобождая дополнительное пространство для размещения багажа.

Если спинка сиденья складывается не полностью, попробуйте сдвинуть переднее сиденье вперед и/или установить спинку переднего сиденья в вертикальное положение.

## 3-14 Сиденья и удерживающие системы

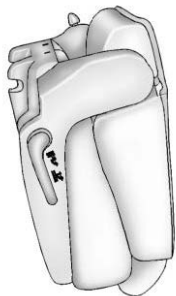

3. Чтобы отделить заднюю сторону сиденья от пола, потяните рычаг фиксатора вверх еще раз. Сиденье будет откинута вперед.

### Складывание сидений второго ряда со стороны сидений третьего ряда



**ВНИМАНИЕ**

Перевозка пассажиров на сиденьях третьего ряда, когда спинки сидений второго ряда сложены или, когда сиденья откинута вперед, может привести к получению травм при столкновении или резком торможении.

(см. продолжение)



**ВНИМАНИЕ (Продолжение)**

Верните сиденье в обычное положение. Убедитесь в надежности фиксации сиденья, попытавшись переместить его вперед и назад.

Чтобы сложить сиденья второго ряда со стороны сидений третьего ряда (при соответствующей комплектации):

1. Убедитесь в отсутствии каких-либо предметов на сиденье или перед ним.

**Важно: Складывание задних сидений, когда ремни безопасности находятся в пристегнутом положении, может привести к повреждению сидений или ремней. Прежде чем сложить сиденья отстегните ремни безопасности и уберите ремни на места их хранения.**

2. Чтобы отжать фиксатор спинки, потяните рычаг, расположенный внизу с задней стороны сиденья второго ряда. Спинка сиденья сложится вперед.
3. Чтобы отсоединить заднюю сторону сиденья от пола, потяните тот же самый рычаг вверх еще раз. Сиденье будет откинута вперед.

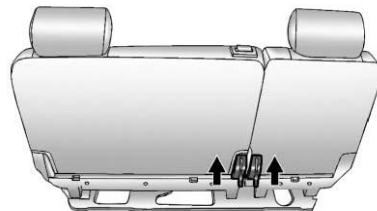

На иллюстрации показано заднее сиденье диванного типа с возможностью деления в пропорции 60/40, складывание сидений ковшеобразного типа производится аналогичным образом

## Функция автоматического складывания сидений

Для активации данной функции рычаг селектора должен находиться в положении «Р» (Парковка).

### ⚠ ВНИМАНИЕ

Включение функции автоматического складывания сиденья, когда на нем находится пассажир, может привести к получению травм. Прежде чем нажать кнопку переключателя автоматического складывания сиденья убедитесь, что на нем никто не сидит.

Складывание сидений второго ряда со стороны сидений третьего ряда или снаружи автомобиля

### ⚠ ВНИМАНИЕ

Перевозка пассажиров на сиденьях третьего ряда, когда спинки сидений второго ряда сложены или, когда сиденья откинуты вперед, может привести к получению травм при столкновении или  
(см. продолжение)

### ⚠ ВНИМАНИЕ (Продолжение)

резком торможении. Верните сиденье в его обычное положение. Убедитесь в надежности фиксации сиденья, попытавшись переместить его вперед и назад.

Чтобы сложить сиденья второго ряда со стороны сидений третьего ряда (при соответствующей комплектации):

1. Убедитесь в отсутствии каких-либо предметов на сиденье или перед ним.

**Важно:** Складывание задних сидений, когда ремни безопасности находятся в пристегнутом положении, может привести к повреждению сидений или ремней. Прежде чем сложить сиденья отстегните ремни безопасности и уберите ремни на места их хранения.

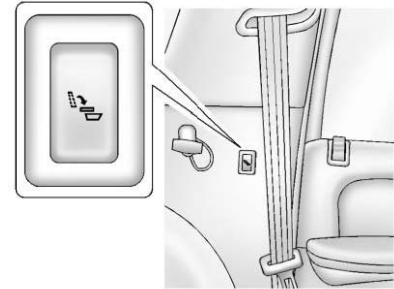

На иллюстрации показан переключатель, расположенный со стороны водителя

2. Нажмите на кнопку переключателя автоматического складывания сидений, расположенную на панели обивки позади задней боковой двери.

Спинка сиденья полностью сложится, а сиденье будет откинуто вперед автоматически. Между складыванием спинки и откидыванием сиденья будет выдержана небольшая пауза.

## 3-16 Сиденья и удерживающие системы

### Возврат сиденья в обычное положение

Чтобы вернуть сиденье в обычное положение для перевозки пассажиров:

1. Опустите сиденье до его фиксации в расположенных на полу креплениях. Спинка сиденья не может быть поднята, пока задняя сторона сиденья не будет закреплена фиксаторами.



#### ВНИМАНИЕ

Если спинка сиденья не зафиксирована, то при столкновении или резком торможении автомобиля она может переместиться по направлению вперед. Это может привести к травме пассажира, сидящего на данном сиденье. Убедитесь в надежности фиксации спинки, попытавшись наклонить ее вперед и назад.

2. Поднимите спинку сиденья и отожмите ее по направлению назад. Убедитесь в надежности фиксации спинки, попытавшись наклонить ее вперед и назад.



#### ВНИМАНИЕ

Неправильно пристегнутый ремень безопасности с перекрученными и неправильно расположенными ляжками не сможет обеспечить эффективную защиту при столкновении. Пассажир, неправильно использующий ремень, может получить серьезные травмы. После возвращения спинки заднего сиденья в исходное положение убедитесь в том, что ремни безопасности правильно уложены, закреплены и не перекручены.

3. Если автомобиль оборудован сиденьем диванного типа с возможностью деления в пропорции 60/40, то убедитесь, что ремень безопасности центрального сиденья не перекрутился и не застрял между двумя секциями сиденья.

### Сиденья третьего ряда

На автомобилях, оборудованных сиденьями третьего ряда, спинки этих сидений также могут складываться, а сиденья можно откинуть вперед или полностью снять с автомобиля.

### Складывание спинки сиденья

Для складывания спинки:

1. Откройте дверь багажного отделения для получения доступа к сиденью.
2. Уберите все посторонние предметы с подушек сиденья.

**Важно:** Складывание задних сидений, когда ремни безопасности находятся в пристегнутом положении, может привести к повреждению сидений или ремней. Прежде чем сложить сиденья, отстегните ремни безопасности и уберите ремни на места их хранения.

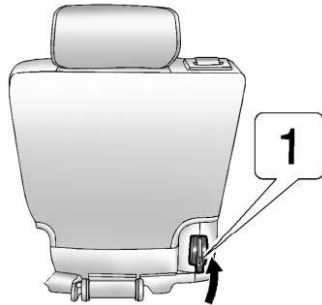

3. Потяните рычаг «1», расположенный внизу за спинкой, с наружной стороны сиденья, вверх, и спинка сиденья сложится вперед.

### Возврат спинки сиденья в вертикальное положение

Для возврата спинки в вертикальное положение:

1. Откройте дверь багажного отделения для получения доступа к сиденью.
2. Установите спинку сиденья в вертикальное положение.

#### ВНИМАНИЕ

Если спинка сиденья не зафиксирована, то при столкновении или резком торможении автомобиля она может переместиться по направлению вперед. Это может привести к травме пассажира, сидящего на данном сиденье. Убедитесь в надежности фиксации спинки, попытавшись наклонить ее вперед и назад.

3. Убедитесь в надежности фиксации спинки, попытавшись наклонить ее вперед и назад.

### Откидывание сидений третьего ряда

Для откидывания сиденья:

1. Откройте дверь багажного отделения для получения доступа к сиденью.
2. Убедитесь в отсутствии каких-либо предметов на сиденье или перед ним, и что подголовники сидений полностью опущены.
3. Сложите спинку сиденья вперед с помощью рычага «1», как было описано ранее в параграфе «Складывание спинки сиденья».

Сиденье не может быть поднято, пока его спинка не будет находиться в сложенном состоянии.

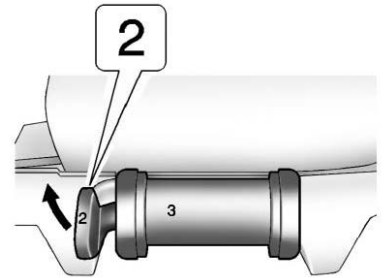

4. Отсоедините сиденье от пола, потянув вверх рычаг «2», расположенный снизу на тыльной стороне сиденья, рядом с ручкой для переноски.
5. Приподнимите заднюю часть сиденья.
6. Наклоните сиденье вперед до упора, до полной его фиксации.
7. Убедитесь в надежности фиксации сиденья, попытавшись передвинуть его вперед и назад.

## 3-18 Сиденья и удерживающие системы

Устанавливайте сиденье в это положение только в случае, когда необходимо получить дополнительное пространство для размещения багажа.

### Возврат сидений третьего ряда в их исходное положение

Для возврата сиденья в исходное положение:

1. Откройте дверь багажного отделения для получения доступа к сиденью.
2. Убедитесь в отсутствии на месте установки сиденья каких-либо предметов.
3. Отожмите фиксатор откинутого вперед сиденья, потянув вверх рычаг «2», расположенный снизу на тыльной стороне сиденья, рядом с ручкой для переноски.
4. Опустите сиденье до его фиксации в расположенных на полу креплениях. Спинка сиденья не может быть поднята в вертикальное положение, пока задняя сторона сиденья не будет закреплена фиксаторами.
5. Установите спинку сиденья в вертикальное положение.

#### ВНИМАНИЕ

Если спинка сиденья не зафиксирована, то при столкновении или резком торможении автомобиля она может переместиться по направлению вперед. Это может привести к травме пассажира, сидящего на данном сиденье. Убедитесь в надежности фиксации спинки, попытавшись наклонить ее вперед и назад.

6. Убедитесь в надежности фиксации спинки, попытавшись наклонить ее вперед и назад.

### Снятие сидений третьего ряда

Для снятия сидений:

1. Откройте дверь багажного отделения для получения доступа к сиденью.
2. Сложите спинку сиденья вперед с помощью рычага «1», как было описано ранее в параграфе «Складывание спинки сиденья». Сиденье не может быть поднято, пока его спинка не будет находиться в сложенном состоянии.

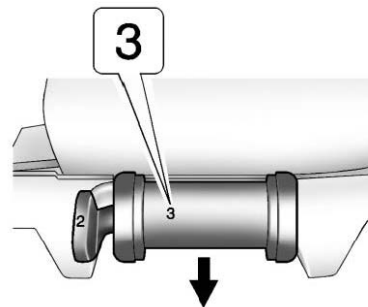

3. Отожмите фиксаторы крепления сиденья к полу, потянув ручку «3» (только для снятия), расположенную на тыльной стороне сиденья, по направлению к задней части автомобиля.
4. Выкатите сиденье из автомобиля. На полу автомобиля расположены направляющие для колесиков сиденья.



## Установка сидений третьего ряда

Для установки сидений:

1. Откройте дверь багажного отделения, чтобы получить доступ к заднему пространству автомобиля.
2. Вставьте передние колесики сиденья в закрепленные на полу направляющие и переместите сиденье вперед. Перемещайте сиденье до тех пор, пока оно не будет закреплено в передних фиксаторах. Если фиксаторы не защелкиваются, попробуйте слегка приподнять заднюю часть сиденья вверх.
3. Опустите заднюю сторону сиденья и надавите на нее, пока она не будет закреплена к полу задними фиксаторами.



### ВНИМАНИЕ

Не закрепленное должным образом сиденье при столкновении или резком торможении может сдвинуться с места. Это может привести к получению травм. При установке сиденья убедитесь, что оно надежно зафиксировано.

4. Убедитесь в надежности фиксации сиденья, попытавшись переместить его вперед и назад. Спинка сиденья не может быть поднята в вертикальное положение, пока задняя сторона сиденья не будет закреплена фиксаторами.
5. Установите спинку сиденья в вертикальное положение.



### ВНИМАНИЕ

Если спинка сиденья не зафиксирована, то при столкновении или резком торможении автомобиля она может переместиться по направлению вперед. Это может привести к травме пассажира, сидящего на данном сиденье. Убедитесь в надежности фиксации спинки, попытавшись наклонить ее вперед и назад.

6. Убедитесь в надежности фиксации спинки, попытавшись наклонить ее вперед и назад.



### ВНИМАНИЕ

Неправильно пристегнутый ремень безопасности с перекрученными и неправильно расположенными лямками не сможет обеспечить эффективную защиту при столкновении. Пассажир, неправильно использующий ремень, может получить серьезные травмы. После возвращения спинки заднего сиденья в исходное положение убедитесь в том, что ремни безопасности правильно уложены, закреплены и не перекручены.

7. Убедитесь, что ремни безопасности вернулись в исходное положение и расположены поверх спинок сидений.

### Ремни безопасности

В данной главе описан порядок использования ремней безопасности. А также приведены примеры их неправильного использования.



Если на каком-либо сиденье ремень безопасности не может быть правильно пристегнут, не позволяйте никому садиться на данное сиденье. При столкновении степень тяжести травм, полученных пассажирами, которые не были пристегнуты ремнями безопасности, гораздо серьезней. Пассажир может получить сильные удары о твердые поверхности внутри автомобиля или быть выброшенным из него. При этом водитель и пассажиры могут быть серьезно травмированы, или погибнуть. В то же время, при аналогичном столкновении, травм можно избежать, если правильно пристегиваться ремнями безопасности. Всегда используйте ремень безопасности и следите за тем, чтобы все пассажиры также были правильно пристегнуты.



Перевозка пассажиров в местах, предназначенных для размещения багажа, как внутри, так и снаружи автомобиля крайне опасна. При столкновении находящиеся там люди подвергаются гораздо более высокому риску получения тяжелых травм и гибели. Никому не позволяйте в своем автомобиле садиться на те места, которые не оборудованы сиденьями и ремнями безопасности. Убедитесь в том, что все пассажиры находятся на сиденьях и пристегнуты ремнями безопасности.

Данный автомобиль оборудован контрольными лампами, которые напоминают о необходимости пристегивания ремней безопасности. См. раздел «Контрольная лампа „Пристегните ремень“», стр. 5-17.

В большинстве стран закон обязывает всех пассажиров пристегиваться ремнями безопасности. Для этого существует ряд обоснований:

Никто не может быть уверенным в том, что не окажется участником столкновения. Причем невозможно предсказать заранее насколько серьезным оно будет.

Некоторые столкновения совсем незначительные, а некоторые могут быть настолько серьезными, что станут причиной гибели людей, даже если они были пристегнуты ремнями безопасности. Но большинство столкновений представляет собой нечто среднее между этими двумя крайностями. В большинстве случаев водители и пассажиры, которые были пристегнуты ремнями безопасности, остаются в живых и иногда даже выбираются из автомобиля без посторонней помощи. При этом, если бы в этих случаях не использовались ремни безопасности, пассажиры могли бы получить серьезные травмы или погибнуть.

Сорокалетняя практика установки на автомобилях ремней безопасности позволяет утверждать следующее: в большинстве случаев, для сохранения жизни, использование ремней безопасности имеет значение ... огромное значение!

### Почему необходимо использовать ремни безопасности

Когда человек находится в или на движущемся объекте, он перемещается с той же скоростью, что и объект.

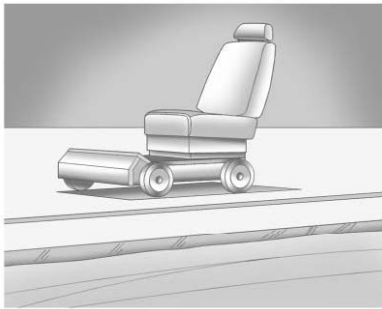

Для примера рассмотрим простейшую модель транспортного средства. Предположим, что это установленное на колеса кресло.

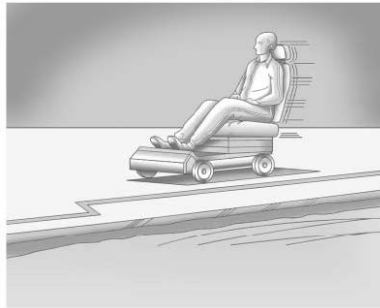

Разместим на нем пассажира.

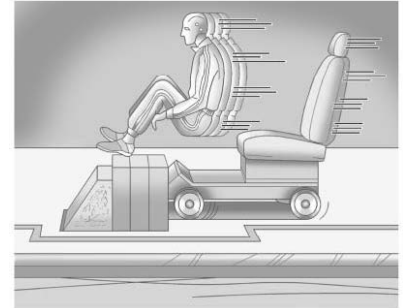

Придадим нашему транспортному средству ускорение. Затем создадим имитацию его резкой остановки при столкновении. При этом тело пассажира продолжает перемещаться вперед с той скоростью, с которой ранее двигалось транспортное средство.

## 3-22 Сиденья и удерживающие системы

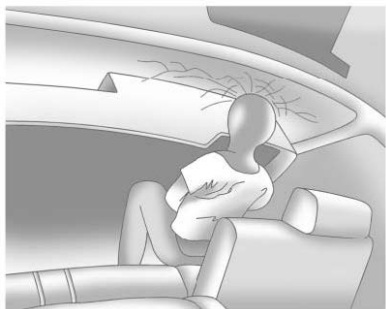

И это движение продолжается до тех пор, пока тело не встретится с препятствием или его что-нибудь не остановит. В настоящем автомобиле это может быть, например, ветровое стекло...

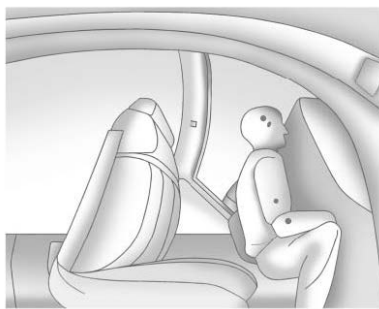

или приборная панель...



или ремень безопасности!

Тело пассажира, пристегнутого ремнем безопасности, движется с тем же коэффициентом замедления, что и автомобиль. Появляется больше времени для погашения силы инерции. При этом тело остается на гораздо большем расстоянии от возможных препятствий, а удерживающее усилие воспринимают наиболее прочные кости скелета. Вот почему так важно пристегиваться ремнями безопасности.

### Вопросы о необходимости использования ремней безопасности и ответы на них

**В:** Если я пристегнут ремнем безопасности, то после столкновения я не смогу выбраться из автомобиля?

**О:** Такая ситуация может возникнуть независимо от того, пристегнуты вы или нет. Но вероятность того, что во время и после столкновения вы останетесь в сознании, сможете отстегнуть ремень безопасности, и выбраться из автомобиля, гораздо выше, если вы будете пристегнуты. И вы сможете отстегнуть ремень безопасности, даже если автомобиль перевернулся на крышу.

**В:** Если мой автомобиль оборудован системой подушек безопасности, то почему я должен пристегиваться ремнем безопасности?

**О:** Система подушек безопасности — это вспомогательная система; она установлена в дополнение к ремням безопасности, а не вместо них. Независимо от того, оборудован ли автомобиль системой подушек безопасности или нет, все пассажиры должны быть пристегнуты ремнями безопасности. Они обеспечивают защиту не только при фронтальных и боковых столкновениях, но и всех других видах столкновений.

 **ВНИМАНИЕ**

Раскрытие подушек безопасности происходит с большой силой и само по себе может нанести травму, особенно для не пристегнутого или занимающего неправильное положение пассажира. Поэтому раскрытие подушек происходит лишь при определенных типах столкновений, когда положительный эффект от их раскрытия превышает возможный риск нанесения травмы раскрывающейся подушкой.

Цель систем пассивной безопасности автомобиля - обеспечить защиту пассажиров и водителя при дорожно-транспортном происшествии, а не демонстрация срабатывания тех или иных элементов.

 **ВНИМАНИЕ (Продолжение)**

Ключевым элементом системы пассивной безопасности является правильно застегнутый ремень безопасности.

Если в результате дорожно-транспортного происшествия пассажиры не получили серьезных травм, системы безопасности автомобиля свою задачу выполнили.

**В:** Если я хороший водитель и никогда не совершаю дальние поездки, почему я должен пристегивать ремни безопасности?

**О:** Вы можете быть великолепным водителем, но в случае столкновения — даже в том, которое произойдет не по вашей вине — вы и другие пассажиры можете получить травмы. Хорошие водительские навыки не защитят вас от воздействия факторов, на которые вы не в силах повлиять, например, от плохих водителей.

Большинство дорожно-транспортных происшествий происходит в радиусе 40 км от дома. А большинство столкновений, которые приводят к получению серьезных травм и гибели, происходит на скоростях ниже 65 км/ч.

Ремни безопасности должны использоваться все без исключения.

## Порядок использования ремней безопасности

В данном разделе приводится описание использования ремней безопасности только для взрослых пассажиров.

Следует помнить, что использование ремней для обеспечения безопасности детей имеет некоторые особенности. При этом для перевозки малышей и для детей постарше эти правила различны. Более подробная информация о правилах перевозки детей в автомобиле приведена в разделе «*Дети старшего возраста*», стр. 3-53 и раздел «*Грудные дети и малыши*», стр. 3-55. Соблюдение данных правил необходимо для обеспечения безопасности всех пассажиров.

Очень важно, чтобы все пассажиры и водитель были пристегнуты ремнями безопасности. Статистика показывает, что в случае столкновения те люди, которые не используют ремни безопасности, получают травмы гораздо чаще, чем те, которые пристегиваются ремнями.

При столкновении не пристегнутые ремнями безопасности пассажиры и водитель под действием силы инерции могут быть выброшены из автомобиля. При этом они могут нанести травму другим пассажирам, которые пристегнуты ремнями безопасности.

## 3-24 Сиденья и удерживающие системы

Прежде чем использовать ремни безопасности необходимо ознакомиться с приведенной далее информацией.

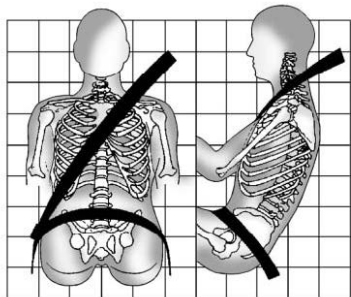

Сядьте прямо и не отрывайте ноги от пола. Поясная лямка ремня должна охватывать тело как можно ниже и плотно прилегать к тазовым костям, слегка касаясь бедер. При столкновении удерживающая сила ремня будет действовать на прочные тазовые кости и вероятность того, что ремень соскользнет на область живота значительно снижается. Если тело сидящего соскользнет под лямку ремня, то удерживающее усилие ремня будет

приложено к животу. Это может привести к получению серьезных травм или гибели. Плечевая лямка ремня безопасности должна проходить через плечо и середину грудной клетки. Эти части тела наиболее приспособлены к тому, чтобы выдерживать удерживающее усилие ремня.

При резком торможении автомобиля или при столкновении плечевая лямка ремня безопасности блокируется.

**В:** Что в данном случае сделано неправильно?

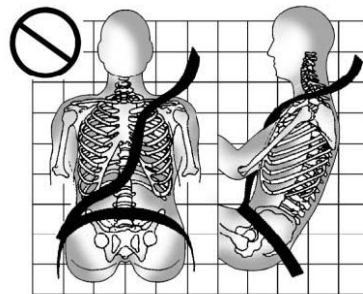

**О:** Плечевая лямка не плотно прилегает к телу. Это не обеспечит необходимого уровня защиты.

**ВНИМАНИЕ**

Если плечевая лямка ремня безопасности настолько ослаблена, пассажир может получить серьезную травму. При столкновении тело может переместиться на гораздо большее расстояние, что может увеличить степень тяжести травмы. Плечевая лямка должна плотно прилегать к телу сидящего.

**В:** Что в данном случае сделано неправильно?

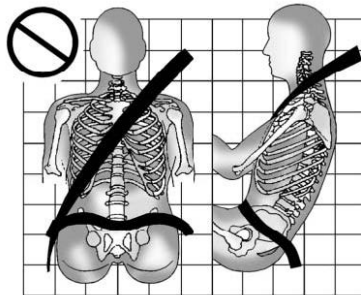

**О:** Поясная лямка не плотно прилегает к телу. Это не обеспечит необходимого уровня защиты.

**ВНИМАНИЕ**

Если поясная лямка ремня безопасности настолько ослаблена, пассажир может получить серьезную травму. При столкновении тело пассажира может проскользнуть под поясную лямку, и удерживающее усилие будет приложено в области живота. Это может привести к получению серьезных травм или гибели. Поясная лямка ремня должна быть расположена как можно ниже и плотно прилегать к тазовым костям, слегка касаясь бедер.

## 3-26 Сиденья и удерживающие системы

**В:** Что в данном случае сделано неправильно?

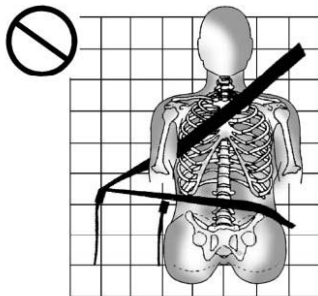

**О:** Ремень вставлен не в свой замок.

### ВНИМАНИЕ

Если, как это показано на рисунке, ремень пристегнут не к своему замку, это может привести к получению серьезных травм. При столкновении он может переместиться вверх в область живота пассажира. В этом случае его удерживающая сила будет приложена к животу, а не к тазовым костям. Это может привести к серьезным повреждениям внутренних органов. Всегда следите за тем, чтобы ремень был пристегнут к ближайшему замку.

**В:** Что в данном случае сделано неправильно?

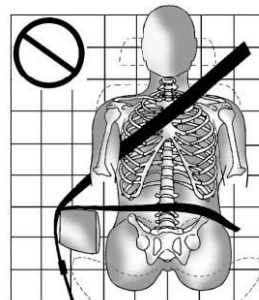

**О:** Ремень охватывает подлокотник.



**ВНИМАНИЕ**

Пассажира может получить серьезные травмы, если лямка ремня пристегнута через подлокотник, как показано на рисунке. Она будет охватывать тело слишком высоко. При столкновении тело пассажира может проскользнуть под лямку. Удерживающая сила ремня будет приложена к животу, а не к тазовым костям, что может привести к серьезным травмам и даже гибели. Убедитесь в том, что поясная лямка ремня безопасности проходит под подлокотником.

**В:** Что в данном случае сделано неправильно?

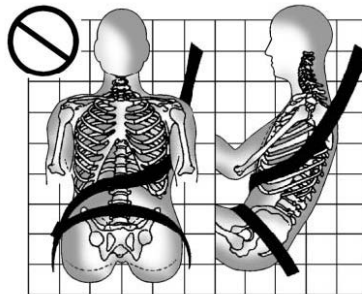

**О:** Плечевая лямка ремня безопасности проходит под рукой. Она должна постоянно находиться поверх плеча.

**ВНИМАНИЕ**

Пассажира может получить тяжелые травмы, если он будет располагать плечевую лямку ремня безопасности под рукой. При столкновении верхняя часть тела может слишком сильно переместиться вперед, что увеличивает вероятность получения травм шеи и головы. Удерживающая сила ремня будет приложена к ребрам, которые менее прочные по сравнению с костями плечевого пояса. Также это может привести к серьезным повреждениям внутренних органов, таких как печень или селезенка. Плечевая лямка ремня безопасности должна проходить через плечо и середину грудной клетки.

## 3-28 Сиденья и удерживающие системы

**В:** Что в данном случае сделано неправильно?

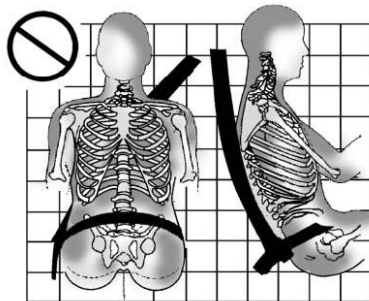

**О:** Плечевая лямка ремня проложена между спинкой сиденья и телом и не охватывает тело.

### ВНИМАНИЕ

Если лямки трехточечных ремней безопасности проложены неправильно, это может привести к получению серьезных травм. При столкновении тело пассажира не будет надежно удерживаться ремнем. Оно может слишком сильно переместиться вперед, что увеличивает вероятность получения травм шеи и головы. Тело пассажира также может проскользнуть под лямку ремня. При этом удерживающая сила ремня будет приложена к животу сидящего. Это может привести к получению серьезных травм и даже гибели. Плечевая лямка ремня безопасности должна проходить через плечо и середину грудной клетки.

**В:** Что в данном случае сделано неправильно?

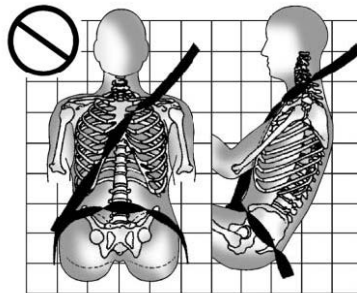

**О:** Лямки ремня перекручены.

### ВНИМАНИЕ

Если лямки ремня безопасности перекручены, пассажир может получить серьезные травмы. В этом случае при столкновении не будет задействована вся ширина полотна ремня безопасности для равномерного распределения удерживающего усилия. Если лямки ремня перекручены, необходимо устранить перекручивание самостоятельно, а если это не удастся, обратиться в авторизованный сервисный центр.

## Трехточечные ремни безопасности

Все сиденья автомобиля оснащены трехточечными ремнями безопасности, и только переднее центральное сиденье (при соответствующей комплектации) оборудовано двухточечным поясным ремнем безопасности. Более подробная информация приведена в разделе «Двухточечный ремень безопасности», стр. 3-35.

Трехточечные ремни безопасности сидений первого и второго рядов оборудованы свободно перемещающимися скобами защелки ремня безопасности. Трехточечные ремни безопасности сидений третьего ряда (при соответствующей комплектации) могут быть оборудованы либо свободно перемещающимися скобами защелки ремня безопасности, либо скобами с фиксированным положением.

Оба типа скоб замков ремней безопасности показаны на приведенных далее рисунках:

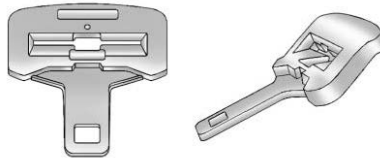

**Свободно перемещающаяся скоба защелки ремня безопасности**

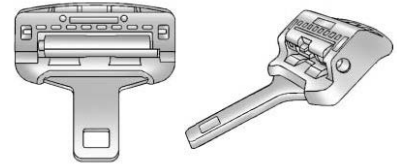

### **Скоба с фиксированным положением**

Далее приводятся правила пристегивания трехточечного ремня безопасности.

1. Отрегулируйте положение сиденья (при соответствующей комплектации) так, чтобы спина сидящего приняла вертикальное положение. Более подробная информация о регулировках сидений приведена в разделе «Сиденья».
2. Возьмите ремень за скобу замка, потяните его и опоясайтесь. Не допускайте перекручивания ремня.

## 3-30 Сиденья и удерживающие системы

Если вытягивать лямку ремня безопасности слишком резко, ее движение может быть заблокировано. Если это произойдет, для снятия блокировки ослабьте натяжение лямки и позвольте ей слегка втянуться обратно в возвратное устройство. Затем вновь плавно потяните ремень безопасности и опоясайтесь себя.

Если лямка ремня безопасности сиденья переднего пассажира, оборудованная свободно перемещающейся скобой, будет вытянута на всю длину, это может привести к активации функции фиксации детского кресла. В этом случае позвольте ремню полностью втянуться в возвратное устройство и выполните процедуру пристегивания сначала.

Активация функции фиксации детского кресла может повлиять (при соответствующей комплектации) на работу системы определения присутствия пассажира на переднем сиденье. См. раздел «Система определения присутствия пассажира на переднем сиденье», стр. 3-45.

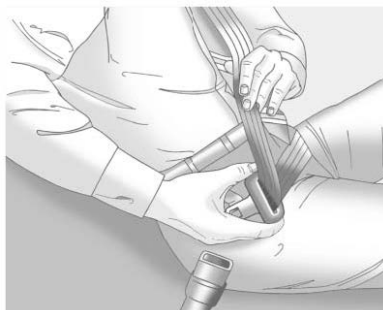

Если скоба с фиксированным положением не достает до пряжки замка, то наклоните скобу и переместите ее по лямке ремня безопасности на необходимое расстояние.



3. Вставьте скобу ремня в пряжку замка и нажмите на скобу, пока не услышите характерный щелчок. Если скоба не входит в замок полностью, убедитесь, что она вставляется в соответствующий замок.

Убедитесь в надежности фиксации скобы в замке, потянув ее вверх. Если ремень слишком короткий, прочтите информацию, приведенную в разделе «Удлинитель ремня безопасности», стр 3-36.

Определите положение кнопки разблокировки замка ремня безопасности, чтобы при необходимости ее легко можно было бы найти и отстегнуть ремень.

4. При соответствующей комплектации автомобиля отрегулируйте по высоте положение верхнего крепления ремня безопасности. Более подробная информация приведена в разделе «Регулировка положения верхнего крепления ремня безопасности» данной главы.

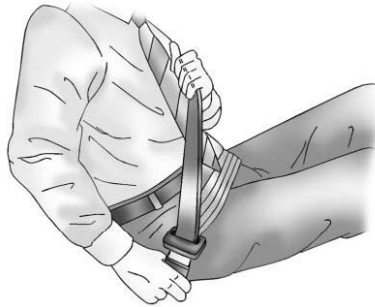

5. Чтобы поясная ляжка плотно облегла тело, потяните ремень вверх за плечевую ляжку.

Это может понадобиться, когда необходимо подтянуть ляжку поясного ремня пассажирам, обладающим небольшими размерами тела.

Чтобы отстегнуть ремень безопасности, нажмите кнопку разблокировки, расположенную на пряжке замка безопасности. Ремень должен вернуться в свое исходное положение.

Прежде чем закрыть дверь убедитесь, что ремень безопасности не попал в дверной проем и не мешает ее закрыванию. Если захлопнуть дверь, когда ляжка ремня безопасности находится в дверном проеме, это может привести к повреждению как ремня, так и самой двери автомобиля.

### Регулировка положения верхнего крепления ремня безопасности

На данных автомобилях ремни безопасности водителя и переднего пассажира оборудованы регулятором положения верхнего крепления.

Отрегулируйте положение верхнего крепления ремня так, чтобы плечевая ляжка лежала на плече и не соскальзывала с него. Ляжка должна быть расположена ближе к шее, но не касаться ее. Неправильная регулировка положения верхнего крепления по высоте может привести к снижению эффективности ремня безопасности при столкновении. См. раздел «Порядок использования ремней безопасности», стр. 3-23.

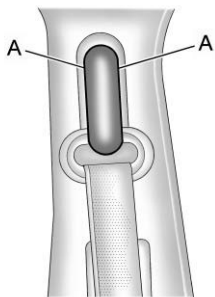

Сожмите кнопки (А) регулятора и переместите его в необходимое положение.

Регулятор можно переместить вверх, просто нажав на него и передвинув по направляющей до необходимого положения.

После этого убедитесь в надежности фиксации регулятора, попытавшись переместить его вниз, не зажимая кнопки фиксатора.

### Натяжители ремней безопасности

На данном автомобиле ремни безопасности сидений водителя и переднего пассажира оборудованы натяжителями ремней. Натяжители ремней безопасности нельзя увидеть, они встроены в общий корпус стягивающего устройства. Данные устройства обеспечивают натяжение ремней уже на ранней стадии определения умеренных и сильных фронтальных и задних ударов, когда сила удара превысит установленные пороговые значения. При оборудовании автомобиля боковыми подушками безопасности натяжители могут срабатывать и при боковом ударе или опрокидывании автомобиля.

Натяжители ремней безопасности срабатывают один раз. Если в результате столкновения произошло их срабатывание, натяжители, а, возможно, и другие компоненты системы ремней безопасности необходимо будет заменить. См. раздел «Замена компонентов системы ремней безопасности после столкновения», стр. 3-37.

### Направляющие скобы ремней безопасности задних сидений

Данный автомобиль может быть оборудован направляющими скобами для плечевых лямок ремней безопасности сидений второго и третьего рядов. Если направляющие скобы не установлены, их можно приобрести в салоне официального дилера. Направляющие скобы обеспечивают удобное расположение плечевой лямки ремня для детей старшего возраста, которые уже не могут перевозиться с использованием детских сидений, а также для взрослых пассажиров невысокого роста. При правильной установке и регулировке ремня направляющие скобы не позволяют плечевой лямке касаться головы и шеи сидящего.

При соответствующей комплектации направляющими скобами оборудовано каждое боковое сиденье второго и третьего рядов.



#### Сиденья второго ряда

Далее приведен порядок установки направляющей скобы на ремень:

1. Отсоедините направляющую скобу от фиксатора, расположенного на обивке салона.



#### Сиденья третьего ряда

Если на автомобиль установлены сиденья третьего ряда, извлеките направляющую скобу из кармана для хранения, который находится на боковой части сиденья.

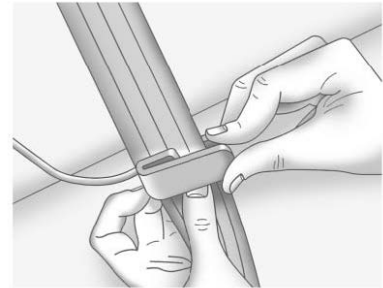

2. Установите направляющую скобу на ремень безопасности так, чтобы обе кромки ремня были расположены внутри скобы.

## 3-34 Сиденья и удерживающие системы

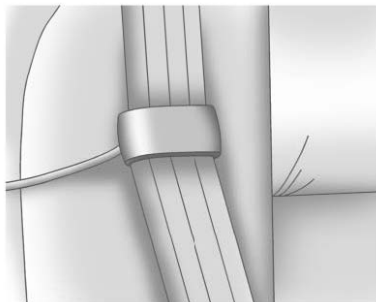

### ВНИМАНИЕ

При неправильном расположении лямок ремень безопасности не будет обеспечивать достаточной уровень защиты при столкновении. В этом случае даже пристегнутый ремнем пассажир может получить серьезные травмы. Плечевая лямка ремня безопасности должна проходить через плечо и середину грудной клетки. Эти части тела наиболее приспособлены к тому, чтобы выдерживать удерживающее усилие ремня.

3. Убедитесь в том, что ремень не перекручен. Эластичный трос должен находиться под полотном ляжки ремня безопасности, а направляющая скоба поверх его.

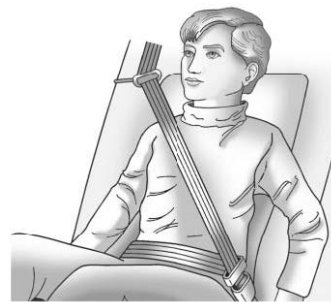

4. Общий порядок использования ремня безопасности описан ранее в данной главе. Убедитесь в том, что плечевая лямка лежит на плече и не соскальзывает с него. Ремень должен располагаться ближе к шее, но не касаться ее.

Чтобы снять направляющую скобу, сожмите края ляжки ремня таким образом, чтобы его можно было извлечь из направляющей скобы. Уберите скобу на место ее хранения (прикрепите к фиксатору, либо уложите в соответствующий карман).



## Использование ремней безопасности беременными женщинами

Ремни безопасности рассчитаны на использование всеми пассажирами, в том числе и беременными женщинами. Как и все остальные пассажиры, они могут получить серьезные травмы, если не будут пристегнуты ремнями безопасности.



Независимо от срока беременности, беременные женщины должны пользоваться трехточечными ремнями безопасности, при этом поясная ляжка ремня должна располагаться как можно ниже под животом.

Лучший способ защитить ребенка — это защитить его мать. Правильное использование ремня безопасности снижает вероятность того, что будущий ребенок пострадает при столкновении. Для беременных женщин, как и для других пассажиров, ключевым условием эффективности ремней безопасности является правильное расположение лямок ремня.

## Двухточечный ремень безопасности

Указания, приведенные в данном разделе, касаются использования только двухточечного ремня безопасности. Порядок использования трехточечных ремней безопасности приведен в разделе «Трехточечные ремни безопасности», стр. 3-29.

Данный автомобиль может быть оснащен центральным сиденьем. Для обеспечения безопасности пассажира, сидящего на переднем центральном сиденье, предусмотрен двухточечный ремень, который не оборудуется возвратным механизмом.

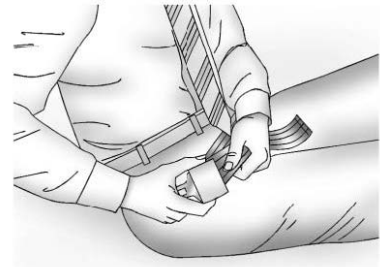

Чтобы увеличить длину ремня безопасности, наклоните скобу замка, расположенную на ремне, и переместите ее по ремню.

Порядок использования данного ремня точно такой же, как и для поясной ляжки трехточечного ремня.

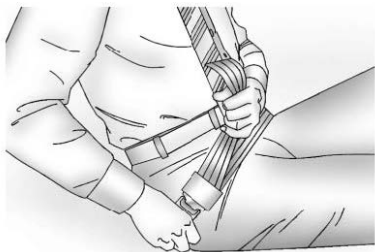

Чтобы уменьшить длину ремня, потяните незакрепленный конец лямки, как показано на рисунке, пока ремень не будет плотно облегать тело.

Если ремень слишком короткий, прочтите информацию, приведенную в разделе «Удлинитель ремня безопасности», стр. 3-36.

Убедитесь, что кнопка блокировки, распложенная на пряжке замка, расположена так, что в случае необходимости можно быстро отстегнуть ремень.

Если скоба не входит в замок полностью, убедитесь, что она вставляется в соответствующий замок. Убедитесь, что при установке скобы в пряжку замка прозвучал характерный щелчок.

### Удлинитель ремня безопасности

Если длины ремня безопасности хватает для того, чтобы он полностью опоясал тело, необходимости в использовании удлинителя нет.

Но, если длины ремня недостаточно, обратитесь в авторизованный сервисный центр, чтобы заказать специальный удлинитель. Отправляясь в сервисный центр для оформления заказа, возьмите с собой самое толстое пальто или другую одежду, которую вы предполагаете одевать во время поездки на автомобиле, чтобы заказать удлинитель нужной длины. Во избежание травм, не позволяйте другим пассажирам пользоваться им и используйте его только на сиденье, для которого он предназначен. Удлинитель ремня безопасности предназначен для использования только взрослыми пассажирами. Ни в коем случае не используйте его для крепления детских сидений. При использовании удлинитель пристегивается к стандартному ремню безопасности. Более подробная информация приведена в сопроводительной инструкции по использованию удлинителя.

### Проверка системы ремней безопасности

Периодически проверяйте состояние полотна ремней безопасности, пряжек и скоб, возвратных устройств и креплений, а также контрольных ламп «Пристегните ремень». Следите за состоянием и других компонентов

системы ремней безопасности, которые могут повлиять на эффективность их действия. При необходимости ремонта или замены каких-либо из компонентов обратитесь в авторизованный сервисный центр. Поврежденные или изношенные ремни безопасности не обеспечивают необходимого уровня защиты при столкновении. Они могут порваться, не выдержав силы удара. Если ремень безопасности поврежден или изношен, замените его при первой же возможности.

Убедитесь в исправности контрольных ламп «Пристегните ремень». Более подробная информация приведена в разделе «Контрольные лампы „Пристегните ремень“», стр. 5-17.

Следите за тем, чтобы ремни безопасности были чистыми и сухими. См. раздел «Уход за ремнями безопасности», стр. 3-36.

### Уход за ремнями безопасности

Следите за тем, чтобы ремни безопасности были чистыми и сухими.



#### ВНИМАНИЕ

Не отбеливайте и не окрашивайте ремни безопасности. Это может значительно ухудшить состояние полотна ремней. При столкновении они могут не обеспечить надлежащей защиты. Производите очистку ремней безопасности только слабым раствором мягкого моющего средства в теплой воде.

## Замена компонентов системы ремней безопасности после столкновения



**ВНИМАНИЕ**

При любом столкновении система ремней безопасности может быть повреждена, и выйти из строя. Неисправная система ремней безопасности может не обеспечивать необходимый уровень защиты пассажиров, в результате чего при столкновении они могут получить серьезные травмы или даже погибнуть. Чтобы убедиться в исправности системы ремней безопасности, при первой же возможности выполните соответствующие проверки и при необходимости замените вышедшие из строя компоненты.

После незначительного столкновения замена ремней безопасности может не потребоваться. Но ремни безопасности, которые использовались в момент столкновения могли быть повреждены. Для проверки состояния и замены ремней безопасности необходимо обратиться в салон официального дилера.

Замена компонентов и ремонт могут потребоваться, даже если система ремней безопасности не была задействована в момент столкновения.

После столкновения, а также если контрольная лампа системы подушек безопасности не гаснет после пуска двигателя или загорается во время движения автомобиля, проверьте исправность натяжителей ремней безопасности. См. раздел «Контрольная лампа системы подушек безопасности», стр. 5-18.

## Система подушек безопасности

Автомобиль оборудован следующими подушками безопасности:

- Фронтальная подушка безопасности водителя.
- Фронтальная подушка безопасности переднего пассажира.
- Шторка безопасности для водителя и пассажира, сидящего непосредственно за водительским сиденьем.
- Шторка безопасности для переднего пассажира и пассажира сидящего непосредственно за сиденьем переднего пассажира.

Кроме того, автомобиль может быть дополнительно оборудован следующими подушками безопасности:

- Боковая (устанавливаемая в спинке сиденья) подушка безопасности водителя.
- Боковая (устанавливаемая в спинке сиденья) подушка безопасности переднего пассажира.
- Шторки безопасности для пассажиров третьего ряда сидений (при соответствующей комплектации).

## 3-38 Сиденья и удерживающие системы

Места, в которых в салоне автомобиля установлены модули подушек безопасности, обозначены надписями и наклейками «AIRBAG» (подушка безопасности).

Модули фронтальных подушек безопасности обозначены надписями «AIRBAG», нанесенными на ступичную часть рулевого колеса и на приборную панель справа, перед пассажирским сиденьем.

Надписи «AIRBAG», обозначающие местоположение модулей боковых подушек безопасности, нанесены на расположенную со стороны двери сторону соответствующей спинки сиденья.

Модули шторок безопасности обозначены надписями, которые наносятся на обивку потолка.

Система подушек безопасности является вспомогательной системой, и лишь дополняет систему ремней безопасности. Хотя современные системы подушек безопасности снижают риск получения травм от срабатывания подушек, тем не менее, для выполнения своих функций они должны раскрыться очень быстро.

Далее приведена наиболее важная информация о системе подушек безопасности, которую необходимо знать:



### ВНИМАНИЕ

Не смотря на то, что данный автомобиль оборудован системой подушек безопасности, если в момент столкновения водитель или пассажиры не будут пристегнуты ремнями безопасности, они могут быть серьезно травмированы или даже погибнуть. Система подушек безопасности разработана как дополнение к системе ремней безопасности, и не может ее заменить. Подушки безопасности могут срабатывать не при каждом столкновении. При определенных видах столкновений защита пассажира будет обеспечиваться только ремнем безопасности. См. раздел «Срабатывание подушек безопасности», стр. 3-41.

Использование ремня безопасности снижает риск получения сильных ударов о твердые внутренние поверхности автомобиля, или быть выброшенным из него в момент столкновения. Система подушек безопасности является вспомогательной системой и устанавливается в дополнение к ремням безопасности. Независимо от того, оборудован автомобиль подушками безопасности или нет, убедитесь, что все находящиеся в автомобиле пассажиры пристегнуты ремнями безопасности.



### ВНИМАНИЕ

Подушки безопасности раскрываются с огромной скоростью и силой, и при близком расположении к модулю подушки безопасности удар раскрывающейся подушки может привести к получению тяжелой травмы или даже к смерти. Без особой необходимости не располагайтесь слишком близко к какому-либо из модулей подушек безопасности, не садитесь на край сиденья и не наклоняйтесь вперед. Ремни безопасности удерживают пассажира на месте до и во время столкновения. Всегда пристегивайтесь ремнями безопасности. Водитель должен располагаться на максимально возможном расстоянии от рулевого колеса, при котором он будет сохранять полный контроль над автомобилем.

Если автомобиль оборудован боковыми подушками безопасности и/или шторками безопасности, не позволяйте пассажирам сидеть или спать, облокотившись на двери или боковые стекла.

**ВНИМАНИЕ**

При срабатывании подушки безопасности дети, сидящие слишком близко к модулям подушек безопасности, могут получить серьезные травмы или даже погибнуть. Подушки безопасности и трехточечные ремни безопасности обеспечивают защиту взрослых пассажиров и подростков, но не обеспечивают защиту малышей и грудных детей. Ни система подушек безопасности, ни система ремней безопасности не предназначены для этого. Для перевозки грудных детей и малышей необходимо использовать специальные детские удерживающие системы. Каждый раз при перевозке в автомобиле детей убедитесь, что они правильно пристегнуты. Более подробная информация приведена в разделах «Дети старшего возраста», стр. 3-53 и «Грудные дети и малыши», стр. 3-55.



Контрольная лампа системы подушек безопасности расположена на комбинации приборов.

Система выполняет операцию по самодиагностике, проверяя исправность своих электрических цепей. Посредством контрольной лампы водитель получает информацию о состоянии системы. Более подробная информация приведена в разделе «Контрольная лампа системы подушек безопасности», стр. 5-18.

## Места установки подушек безопасности



Модуль фронтальной подушки безопасности водителя встроен в ступичную часть рулевого колеса.

## 3-40 Сиденья и удерживающие системы



Модуль фронтальной подушки безопасности переднего пассажира встроен в приборную панель напротив переднего пассажирского сиденья.



**На рисунке показана сторона водителя, со стороны переднего пассажира все идентично**

При соответствующей комплектации модули боковых подушек безопасности водителя и переднего пассажира встроены в боковины спинок сидений со стороны дверей.



**На рисунке показана сторона водителя, со стороны переднего пассажира все идентично**

Модули шторок безопасности водителя, переднего пассажира и пассажиров второго ряда сидений встроены в обивку потолка над боковыми окнами автомобиля.

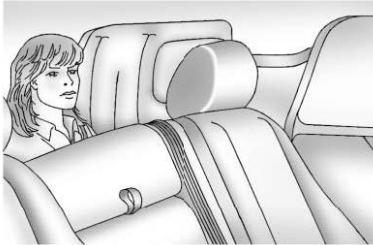

**На рисунке показана сторона водителя, со стороны переднего пассажира все идентично**

Модули шторок безопасности для пассажиров третьего ряда сидений (при соответствующей комплектации) встроены в обивку потолка над задними боковыми стеклами.

**⚠ ВНИМАНИЕ**

Если в момент столкновения между телом пассажира и подушкой безопасности будет находиться какой-либо предмет, то подушка может раскрыться неправильно, а данный пассажир может получить тяжелую травму или даже погибнуть в результате удара этим предметом. На пути раскрывающейся подушки безопасности не должно находиться посторонних предметов. Не располагайте какие-либо предметы между телом и модулем подушки безопасности, не закрепляйте и не кладите какие-либо предметы на ступичную часть рулевого колеса или рядом с крышками других модулей.

Не используйте какие-либо аксессуары для сидений, которые могут помешать срабатыванию боковых подушек безопасности.

На автомобилях, оборудованных шторками безопасности, ни в коем случае не закрепляйте какие-либо предметы на крыше автомобиля с помощью веревок, так, чтобы она проходила через открытые проемы дверей или окон автомобиля. В противном случае это может создать помехи при срабатывании шторок безопасности.

## Срабатывание подушек безопасности

Фронтальные подушки безопасности срабатывают при фронтальных или близких к фронтальным столкновениях высокой и средней степени тяжести, что снижает вероятность получения тяжелых травм головы и грудной клетки водителя или переднего пассажира. Но подушки срабатывают только в том случае, если сила удара превысила определенное пороговое значение. Пороговые значения на срабатывание элементов системы подушек безопасности устанавливаются для определенных степеней тяжести столкновения, когда в них существует реальная необходимость. Критерии пороговых значений разработаны для статистически наиболее вероятных случаев столкновений.

Необходимость в срабатывании фронтальных подушек безопасности не определяется на основании скорости, с которой движется автомобиль, и не зависит от нее. Она зависит от характера и направления столкновения, и от интенсивности импульса замедления в момент удара.

## 3-42 Сиденья и удерживающие системы

Фронтальные подушки безопасности могут срабатывать при столкновениях на различных скоростях. Например:

- При столкновении с неподвижным объектом срабатывание подушек безопасности происходит при других значениях скорости, чем в случае столкновения с движущимся объектом.
- В случае столкновения с деформирующимся объектом, значения скорости, при которых происходит срабатывание подушек безопасности, будут иными, чем в случае столкновения с объектом, не подвергающимся деформации.
- В случае столкновения с узким объектом (столбом, деревом) срабатывание подушек безопасности будет происходить при других значениях скорости, чем в случае столкновения с широким объектом (например стеной).
- При фронтальном столкновении срабатывание подушек безопасности может происходить при иных значениях скорости, чем при столкновении с диагональным направлением удара.

Пороговые значения срабатывания подушек безопасности также зависят от особенностей конструкции автомобиля.

Срабатывание фронтальных подушек безопасности обычно не происходит при опрокидывании, а также в случае удара сзади и в большинстве случаев при боковых ударах.

Кроме того, автомобиль оборудован фронтальными подушками безопасности с двумя степенями наполнения. Подушки безопасности с двумя степенями наполнения раскрываются частично или полностью, в зависимости от силы удара при столкновении. На автомобиль установлены передние электронные датчики, которые позволяют системе отличать фронтальные столкновения средней силы от тяжелых столкновений. При фронтальных столкновениях средней тяжести происходит частичное заполнение подушек безопасности. При более сильных фронтальных столкновениях подушки безопасности наполняются полностью.

Автомобиль оборудован датчиком положения сиденья. На автомобиле, оборудованные подушками безопасности с двумя степенями наполнения, также устанавливаются датчики положений сидений, которые позволяют системе отслеживать положение сиденья водителя, а при соответствующей комплектации и положение сиденья переднего пассажира.

Датчики положения сиденья обеспечивают передачу информации, необходимой для определения степени наполнения подушки безопасности при столкновении.

В зависимости от комплектации автомобиль может быть оборудован боковыми подушками безопасности. Шторки безопасности входят в стандартную комплектацию автомобиля. См. раздел «Система подушек безопасности», стр. 3-37. Боковые подушки безопасности и шторки безопасности будут срабатывать при боковых ударах средней и большой силы. Кроме того, шторки безопасности будут срабатывать при опрокидывании автомобиля или при сильном фронтальном столкновении. Боковые подушки и шторки безопасности срабатывают только в том случае, если превышено пороговое значение, заданное в системе. Заданные пороговые значения также могут варьироваться в зависимости от особенностей конструкции автомобиля.



Шторки безопасности не срабатывают при ударах сзади. Боковая подушка безопасности срабатывает с той стороны автомобиля, в которую пришелся удар. Обе шторки безопасности срабатывают как при боковом ударе, так и при опрокидывании автомобиля, либо при сильном фронтальном столкновении.

В каждом конкретном случае невозможно сделать заключение о необходимости раскрытия подушек или об отсутствии такового, основываясь на объеме повреждений или на стоимости ремонта. Необходимость срабатывания фронтальных подушек безопасности определяется в зависимости от характеристик объекта, с которым столкнулся автомобиль, от угла, под которым произошло столкновение, и от интенсивности импульса замедления в момент удара. Боковые подушки безопасности и шторки безопасности срабатывают в зависимости от места приложения и силы бокового удара. При опрокидывании срабатывание шторок безопасности зависит от направления опрокидывания.

## Принцип действия подушек безопасности

При определении момента начала столкновения система датчиков посылает электрический сигнал, который обеспечивает срабатывание пиропатронов и подачу газа. Газ наполняет подушку безопасности, в результате чего она взламывает закрывающую ее крышку и раскрывается. Пиропатрон, подушка безопасности и сопутствующие компоненты встроены в единый модуль соответствующей подушки.

Модули фронтальных подушек безопасности встроены в ступичную часть рулевого колеса и в приборную панель. Модули боковых подушек безопасности (при соответствующей комплектации) встроены в боковины спинки сидений со стороны дверей. Модули шторок безопасности (при соответствующей комплектации) встроены в обивку потолка над боковыми окнами, рядом с которыми оборудованы места для перевозки пассажиров.

## Защитная функция подушек безопасности

При фронтальных или близких к фронтальным столкновениях средней и высокой степени тяжести даже пристегнутые ремнями безопасности пассажиры могут получить травмы от удара о рулевое колесо или о приборную панель. При боковом ударе сильной и средней степени даже пристегнутые ремнями пассажиры могут получить травмы от удара о твердые поверхности салона автомобиля.

Система подушек безопасности дополняет защитные функции ремней безопасности. Фронтальные подушки более равномерно распределяют силу удара, приходящегося на верхнюю часть туловища пассажира, что способствует смягчению удара. Боковые подушки и шторки безопасности позволяют более равномерно распределять силу удара, приходящегося на верхнюю часть туловища пассажира.

## 3-44 Сиденья и удерживающие системы

Шторки безопасности предназначены для защиты головы и грудной клетки пассажиров, сидящих на первом, втором и третьем (при соответствующей комплектации) рядах сидений. Шторки безопасности специальной конструкции позволяют уменьшить вероятность полного или частичного выпадения из автомобиля при его опрокидывании; однако, ни одна система безопасности не может полностью исключить возможность такого выпадения.

Существует множество вариантов, при которых, во время столкновения, подушки безопасности не смогут обеспечить защиту пассажира, прежде всего потому, что он будет двигаться в другую сторону от подушки безопасности. Более подробная информация приведена в разделе «*Срабатывание подушек безопасности*», стр. 3-41.

Систему подушек безопасности следует рассматривать только как вспомогательную систему, дополняющую систему ремней безопасности.

### После срабатывания подушек безопасности

После срабатывания фронтальных и боковых подушек безопасности давление газа в них снижается очень быстро, так, что некоторые пассажиры могут даже не осознавать того, что подушки безопасности сработали. Некоторое время после срабатывания шторки безопасности в ней может оставаться некоторое количество газа. Некоторые компоненты модулей подушек безопасности будут горячими в течение нескольких минут. Более подробная информация о расположении модулей подушек безопасности приведена в разделе «*Принцип действия подушек безопасности*», стр. 3-43.

Те части подушек безопасности, которые входят в контакт с телом пассажира, также могут нагреваться, но их температура не вызывает ожогов. После срабатывания подушек некоторое количество пыли и дыма попадет в салон через отверстия в оболочке подушек. Сработавшая подушка безопасности не загромождает обзор, не мешает водителю управлять автомобилем и не создает препятствий для выхода людей из салона.



**ВНИМАНИЕ**

После срабатывания подушек безопасности в воздухе может появиться пыль. Эта пыль может вызвать нарушение дыхания у людей, страдающих астмой и другими заболеваниями дыхательных путей. Во избежание этого все люди, находящиеся в автомобиле, должны покинуть его, как только это станет возможным. Если в результате срабатывания подушек безопасности стало трудно дышать и нет возможности покинуть автомобиль, попытайтесь впустить в салон свежий воздух, открыв окно или дверь. При возникновении проблем с дыханием, которые вызваны срабатыванием подушек, немедленно обратитесь за медицинской помощью.

Автомобиль может быть оборудован системой, которая после столкновения автоматически отпирает замки дверей, включает плафоны освещения салона и аварийную световую сигнализацию, а также переключает подачу топлива. Чтобы запереть двери, выключить плафоны освещения и аварийную световую сигнализацию, нажмите кнопки соответствующих выключателей.



### ВНИМАНИЕ

При столкновениях достаточной для срабатывания подушек безопасности силы, повреждения могут получить и такие важные системы автомобиля, как топливная система, тормозная система, система рулевого управления и т. д. Даже если после столкновения средней степени явные признаки повреждений отсутствуют, скрытые повреждения могут оказывать влияние на безопасность эксплуатации автомобиля.

Будьте предельно осторожны при попытке запустить двигатель после столкновения.

Очень часто при столкновениях достаточной для срабатывания подушек безопасности силы, в результате деформации кузова, разбивается ветровое стекло автомобиля. Кроме того, ветровое стекло может разбиться при срабатывании фронтальной подушки безопасности переднего пассажира.

- Подушки безопасности могут срабатывать только один раз. После срабатывания системы подушек безопасности некоторые из ее компонентов необходимо будет заменить. В противном случае система не сможет защитить пассажиров при очередном столкновении. Необходимо установить новые модули подушек безопасности, и, возможно, что замена понадобится некоторым другим компонентам. Более подробная информация о требующих замены компонентах приведена в Руководстве по техническому обслуживанию и ремонту для данного автомобиля.
- Автомобиль оборудован специальными датчиками и диагностическим модулем, которые позволяют записывать информацию о состоянии систем во время столкновения.

- Любые работы, связанные с обслуживанием системы подушек безопасности, должны выполняться только специально подготовленными техническими специалистами. Несоблюдение правил технического обслуживания может привести к нарушениям в работе системы подушек безопасности. Обращаться за помощью только в авторизованные сервисные центры официальных дилеров.

### Система определения присутствия пассажира на переднем сиденье

Если автомобиль оборудован одной из контрольных ламп, которые изображены на приведенных далее иллюстрациях, значит на нем установлена система определения присутствия пассажира на переднем сиденье. При соответствующей комплектации контрольная лампа располагается на потолочной консоли и отображает состояние подушки безопасности переднего пассажира перед началом движения.

Кроме того, если автомобиль оснащен системой определения присутствия пассажира на переднем сиденье, на солнцезащитном козырьке со стороны переднего пассажира будет нанесена надпись «ADVANCED AIRBAGS» (усовершенствованная система подушек безопасности).

## 3-46 Сиденья и удерживающие системы



США



Экспорт

Во время проверки системы на панели будут гореть индикаторы в виде соответствующих им пиктограмм. Если пуск двигателя осуществляется дистанционно (при соответствующей комплектации), включение ламп при проверке системы невозможно увидеть. После завершения проверки остается включенным лишь один из индикаторов – одна из соответствующих пиктограмм контрольной лампы. См. «Контрольная лампа системы определения присутствия пассажира на переднем сиденье», стр. 5-19.

Система определения присутствия пассажира на переднем сиденье при определенных условиях отключает фронтальную подушку безопасности переднего пассажира. При этом фронтальная подушка безопасности водителя, а при соответствующей комплектации и боковые (устанавливаемые в спинках сидений) подушки и шторки безопасности не отключаются.

Система получает сигналы от датчиков, установленных в сиденье и в модуле ремня безопасности переднего пассажира. Датчики предназначены для определения занятости правого переднего сиденья, а также положения, в котором находится занимающий его пассажир, и подают сигнал для включения, либо отключения соответствующей фронтальной подушки безопасности.

Согласно статистике дорожно-транспортных происшествий, наибольшая безопасность детей обеспечивается, когда их перевозка осуществляется на заднем сиденье автомобиля в правильно подобранном и установленном детском кресле.

Настоятельно рекомендуем перевозить детей на задних сиденьях автомобиля, а именно: грудных детей и малышей в детском кресле с посадкой лицом против или по ходу движения, детей старшего возраста с использованием дополнительной подушки сиденья; и подростков, которые могут пользоваться ремнями безопасности, не прибегая к дополнительному оборудованию.

На солнцезащитном козырьке наклеен ярлык «Never put a rear-facing child seat in the front» (Ни в коем случае не устанавливать детские кресла с посадкой лицом против хода движения на переднее сиденье). Следует помнить, что при установке такого кресла на переднее сиденье, угроза для жизни ребенка очень велика.

**ВНИМАНИЕ**

Ребенок, сидящий в детском кресле с посадкой лицом против хода движения, при срабатывании фронтальной подушки безопасности переднего пассажира может получить серьезные травмы или даже погибнуть. Это произойдет в следствие того, что ребенок будет находиться слишком близко к подушке безопасности. Если автомобильное детское кресло установить на переднее сиденье, то при срабатывании подушек безопасности ребенок может получить серьезные травмы или даже погибнуть.

Даже если фронтальная подушка безопасности переднего пассажира отключена, следует помнить, что не существует систем, обеспечивающих абсолютную защиту от отказов. Никто не может гарантировать, что подушка безопасности не сработает при возникновении каких-либо непредвиденных обстоятельств, даже если она отключена.

(см. продолжение)

**ВНИМАНИЕ (Продолжение)**

Даже при наличии системы отключения фронтальной подушки переднего пассажира, устанавливайте детское кресло с посадкой лицом против хода движения только на задние сиденья автомобиля. Если детское кресло с посадкой лицом по ходу движения устанавливается на сиденье переднего пассажира, отодвиньте сиденье от приборной панели на максимальное расстояние. Но лучше всего устанавливать детские кресла на задние сиденья автомобиля.

Система определения присутствия пассажира на переднем сиденье предназначена для автоматического отключения фронтальной подушки безопасности переднего пассажира в следующих случаях:

- Когда переднее сиденье никем не занято.
- Когда система определяет, что на сиденье установлено кресло для перевозки детей.
- Когда передний пассажир на некоторое время покидает сиденье.
- Когда обнаружена неисправность системы подушек безопасности или системы определения присутствия пассажира на переднем сиденье.

При отключении фронтальной подушки безопасности переднего пассажира загорается индикатор «OFF» и остается включенным для напоминания о том, что подушка безопасности отключена. См. «Контрольная лампа системы определения присутствия пассажира на переднем сиденье», стр. 5-19.

Система определения присутствия пассажира на переднем сиденье обеспечивает включение фронтальной подушки безопасности переднего пассажира каждый раз, когда на переднее пассажирское сиденье садится взрослый человек.

При включении фронтальной подушки безопасности переднего пассажира загорается индикатор «ON» и остается включенным для напоминания о том, что подушка безопасности активирована.

## 3-48 Сиденья и удерживающие системы

В некоторых случаях, когда на переднем пассажирском сиденье находится ребенок, в т. ч. в детском кресле, либо взрослый человек с небольшой массой тела, включение или отключение фронтальной подушки безопасности переднего пассажира будет зависеть от положения сидящего, его веса и комплекции. Все пассажиры, перевозка которых осуществляется без использования дополнительных удерживающих систем, должны быть соответствующим образом пристегнуты ремнем безопасности, независимо от того, установлена подушка безопасности для соответствующего места или нет.



### ВНИМАНИЕ

Если загорелась и постоянно горит контрольная лампа системы подушек безопасности, это означает, что в данной системе могли возникнуть неисправности. Во избежание серьезных травм обратитесь в авторизованный сервисный центр. Более подробная информация приведена в разделе «Контрольная лампа системы подушек безопасности», стр. 5-18.

### Если при установке детского кресла загорается индикатор «ON»

Если индикатор «ON» контрольной лампы загорается, когда на переднее сиденье установлено детское кресло, необходимо выполнить следующее:

1. Выключите зажигание.
2. Снимите детское кресло с сиденья автомобиля.
3. Уберите с сиденья все дополнительные аксессуары, например: одеяла, подушки, чехлы, системы обогрева сидений или массажеры.
4. Переустановите детское кресло, следуя указаниям производителя, а также ознакомьтесь с информацией, приведенной в разделах «Установка детского кресла (на задние сиденья)», стр. 3-69 или «Установка детского кресла (на центральное переднее сиденье)», стр. 3-72 или «Установка детского кресла (на сиденье переднего пассажира)», стр. 3-72.
5. Если после переустановки кресла и повторного пуска двигателя индикатор «ON» остается включенным, заглушите двигатель. Затем слегка отклоните спинку сиденья автомобиля и отрегулируйте положение подушки сиденья (при соответствующей комплектации) так, чтобы спинка не прижимала детское кресло к подушке сиденья автомобиля.  
  
Убедитесь, что подголовник также не оказывает давления на детское кресло. При необходимости отрегулируйте положение подголовника. См. «Подголовники», стр. 3-2.
6. Снова включите зажигание.  
  
Будет или нет отключена фронтальная подушка безопасности для переднего пассажира при установке на переднее сиденье детского кресла во многом зависит от комплекции ребенка и от занимаемого им положения. Поэтому лучше всего устанавливать детские кресла на задние сиденья автомобиля.

## Если при нахождении взрослого пассажира на переднем сиденье загорается индикатор «OFF»



Если индикатор «OFF» контрольной лампы продолжает гореть, когда на переднее сиденье садится взрослый пассажир, это может быть вызвано неправильным распо-

ложением пассажира на сиденье. В этом случае, чтобы система смогла определить присутствие пассажира на переднем сиденье и активировать фронтальную подушку безопасности, необходимо выполнить следующее:

1. Выключите зажигание.
2. Уберите с сиденья все дополнительные аксессуары, например: одеяла, подушки, чехлы, системы обогрева сидений или массажеры.
3. Установите спинку сиденья в вертикальное положение.
4. Убедитесь, что пассажир сидит прямо, по центру подушки сиденья и его ноги находятся в удобном положении перед сиденьем.
5. Включите зажигание и подождите две-три минуты с момента включения индикатора «ON», в течение которых пассажир не должен изменять принятое положение.

## Дополнительные факторы, оказывающие влияние на работу системы

Ремень безопасности надежно удерживает пассажира на сиденье во время маневров автомобиля и при торможении, что позволяет системе точно определять необходимость активации подушки безопасности переднего пассажира. Более подробная информация о правилах использования удерживающих систем приведена в разделах «Ремень безопасности» и «Удерживающие системы для детей».

Если плечевую лямку ремня безопасности вытянуть на всю длину, активируется функция фиксации детского кресла. При этом система определения присутствия пассажира на переднем сиденье автоматически отключит подушку безопасности для переднего пассажира. В этом случае позвольте ремню полностью втянуться в возвратный механизм и выполните процедуру пристегивания сначала.

## 3-50 Сиденья и удерживающие системы

Толстые подкладки, такие как одеяла или подушки, или неоригинальное оборудование, такое как чехлы, обогреватели сидений и массажеры, могут повлиять на работу системы определения присутствия пассажира на переднем сиденье. Компания GM рекомендует использовать только те аксессуары, которые предназначены для использования на данном автомобиле. Более подробная информация приведена в разделе «Установка дополнительного оборудования на автомобили, оборудованные системой подушек безопасности», стр. 3-51.

Индикатор «ON» контрольной лампы может загораться, если на пассажирском сиденье будет находиться сумка, портфель, чемодан, ноутбук и т. д. Если подушку безопасности необходимо отключить, уберите все посторонние предметы с переднего пассажирского сиденья.



### ВНИМАНИЕ

Размещение багажа под передним сиденьем или между подушкой и спинкой сиденья может повлиять на работу системы определения присутствия пассажира на переднем сиденье.

### Техническое обслуживание автомобиля, оборудованного системой подушек безопасности

Наличие системы подушек безопасности оказывает влияние на порядок проведения технического обслуживания автомобиля. Компоненты системы подушек безопасности расположены в различных местах по всему автомобилю. Информацию о техническом обслуживании автомобиля и системы подушек безопасности можно узнать в салоне официального дилера или ознакомившись с Руководством по техническому обслуживанию и ремонту.



### ВНИМАНИЕ

После выключения зажигания или отсоединения аккумуляторной батареи система подушек безопасности остается активированной еще в течение 10 секунд и может сработать при неправильном выполнении обслуживания. При нахождении в момент срабатывания подушки безопасности на слишком близком от нее расстоянии можно получить травму. Не прикасайтесь к электрическим разъемам желтого цвета. Этим цветом обычно помечаются компоненты системы подушек безопасности. Убедитесь, что установленный порядок обслуживания соблюдается, и работы выполняются специалистом, обладающим необходимой квалификацией.



## Установка дополнительного оборудования на автомобили, оборудованные системой подушек безопасности

- В:** Существует ли дополнительное оборудование, установка которого может повлиять на работу системы подушек безопасности?
- О:** Да. На работу системы подушек безопасности может повлиять установка дополнительного оборудования, которая требует внесения изменений в конструкцию рамы и бампера автомобиля, изменения высоты, а также замены материалов, используемых для облицовки передних или боковых элементов кузова. На работу системы подушек безопасности может повлиять изменение или перестановка каких-либо компонентов передних сидений, ремней безопасности, датчиков системы подушек безопасности и диагностических модулей, рулевого управления, приборной панели, модулей шторок безопасности, обивки потолка или сидений, потолочной консоли, датчиков определения фронтальных и боковых ударов, а также жгутов проводов системы подушек безопасности.

Кроме того, на автомобиля, оборудованных системой определения присутствия пассажира на переднем сиденье, в переднее пассажирское сиденье встроены дополнительные датчики. Замена обивки сиденья может повлиять на работу системы определения присутствия пассажира на переднем сиденье, независимо от того, используется ли обивка, выпускаемая компанией GM, или другого производителя. Любые аксессуары, например обогреватель сиденья или дополнительная подушка, а также устройство, устанавливаемое под или на обивку сиденья, может повлиять на работу системы определения присутствия пассажира на переднем сиденье. Они могут создавать препятствие для правильного раскрытия подушки безопасности переднего пассажира или не позволяют отключить данную подушку, когда это будет необходимо. См. «Система определения присутствия пассажира на переднем сиденье», стр. 3-45.

- В:** А если установить на автомобиль снегоочиститель? Это повлияет на работу системы подушек безопасности?
- О:** При разработке системы подушек безопасности учитывалась возможность ее эксплуатации в самых различных условиях, в том числе, и при использовании автомобиля с установленным комплектом оригинального навесного оборудования "RPO VYU", предназначенного для уборки снега. Но ни в коем случае не следует вносить изменения в конструкцию креплений навесного оборудования. В противном случае это может привести не только к повреждению оборудования и автомобиля, но и к срабатыванию подушек безопасности.
- В:** В некоторых случаях на автомобиль необходимо установить дополнительное оборудование для людей с ограниченными возможностями. Каким образом это может повлиять на работу системы подушек безопасности?
- О:** При возникновении каких-либо вопросов свяжитесь с нашим Центром поддержки клиентов. Телефон центра поддержки клиентов по вопросам послепродажного обслуживания +7(495) 411 5398.

### Проверка системы подушек безопасности

Система подушек безопасности не нуждается в проведении планового технического обслуживания или периодической замене ее компонентов. Чтобы убедиться в ее исправности, достаточно проверить состояние контрольной лампы системы подушек безопасности. Более подробная информация приведена в разделе «Контрольная лампа системы подушек безопасности», стр. 5-18.

**Важно:** Если крышка модуля полушки безопасности повреждена, открыта или сломана, это может привести к нарушениям в работе подушки безопасности. Не предпринимайте попыток открыть или снять крышки подушек безопасности. При обнаружении открытой или поломанной крышки необходимо заменить ее и/или весь модуль подушки безопасности в сборе. Более подробная информация о расположении модулей подушек безопасности приведена в разделе «Принцип действия подушек безопасности», стр. 3-43. Для проведения работ по техническому обслуживанию обращайтесь только в авторизованные центры официальных дилеров.

### Замена компонентов системы подушек безопасности после столкновения



#### ВНИМАНИЕ

В результате столкновения многие компоненты системы подушек безопасности автомобиля могут быть повреждены. В этом случае система не сможет эффективно работать и не будет обеспечивать необходимого уровня защиты пассажиров при столкновении, что может привести к получению ими серьезных травм или даже к их гибели. Чтобы убедиться в том, что после столкновения система подушек безопасности находится в исправном состоянии, при первой же возможности выполните ее проверку и, при необходимости, замените соответствующие компоненты.

После срабатывания подушки определенные компоненты системы подушек безопасности необходимо заменить. Для проведения работ по техническому обслуживанию обращайтесь только в авторизованные центры официальных дилеров.

Если контрольная лампа системы подушек безопасности не гаснет после начала движения автомобиля или загорается в ходе движения, это означает, что в системе обнаружена неисправность. При первой же возможности обратитесь в авторизованный сервисный центр. Более подробная информация приведена в разделе «Контрольная лампа системы подушек безопасности», стр. 5-18.

## Удерживающие системы для детей

### Дети старшего возраста

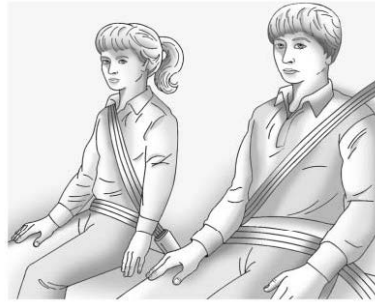

Дети старшего возраста, при перевозке которых отсутствует необходимость в использовании дополнительных подушек сидений, должны быть пристегнуты ремнями безопасности.

В инструкции производителя, которая поставляется вместе с дополнительной подушкой сиденья, указаны допустимые вес и рост ребенка, для которого может использоваться данная подушка. Ребенка необходимо перевозить пристегнутым трехточечным ремнем безопасности с использованием дополнительной подушки сиденья до тех пор, пока ребенок не пройдет приведенный ниже тест:

- Посадите ребенка так, чтобы его спина по всей длине соприкасалась со спинкой сиденья. Сгиб колен выступает за пределы подушки сиденья? Если да, продолжайте тест. Если нет, продолжайте использовать дополнительную подушку сиденья.
- Пристегните ребенка трехточечным ремнем безопасности. Плечевая лямка ремня лежит на плече? Если да, продолжайте тест. Если нет, попробуйте закрепить плечевую лямку ремня при помощи специальной направляющей скобы. Более подробная информация приведена в подразделе «Направляющие скобы ремней безопасности задних сидений» раздела «Трехточечные ремни безопасности», стр. 3-29. Если это не исправило положение, продолжайте использовать дополнительную подушку сиденья.

## 3-54 Сиденья и удерживающие системы

- Поясная лямка ремня безопасности распложена достаточно низко и опоясывает бедра, а не на живот? Если да, продолжайте тест. Если нет, продолжайте использовать дополнительную подушку сиденья.
  - Может ли ребенок сохранять положение для правильного использования ремнем безопасности на протяжении всей поездки? Если да, продолжайте тест. Если нет, продолжайте использовать дополнительную подушку сиденья.
- В: Как правильно использовать ремни безопасности?**
- О:** Дети старшего возраста должны быть пристегнуты трехточечными ремнями безопасности. Плечевая лямка ремня безопасности не должна касаться лица или шеи. Поясная лямка должна располагаться как можно ниже и слегка касаться бедер. В этом случае при столкновении удерживающее усилие ремня будет приложено к тазовым костям ребенка. Ни в коем случае не следует располагать поясную лямку на животе, это может привести к получению тяжелых травм внутренних органов.

См. также «Направляющие скобы ремней безопасности задних сидений» в разделе «Трехточечные ремни безопасности», стр. 3-29.

Согласно статистике дорожно-транспортных происшествий, наибольшая безопасность детей обеспечивается, когда их перевозка осуществляется на заднем сиденье автомобиля в правильно подобранном и установленном детском кресле.

При столкновении перевозимые без использования удерживающих систем дети могут ударить других пассажиров, пристегнутых ремнями или под действием силы инерции могут быть выброшены из автомобиля. Дети старшего возраста обязательно должны быть пристегнуты ремнями безопасности.



**ВНИМАНИЕ**

Не допускайте возникновения иллюстрированной ниже ситуации.

Следите за тем, чтобы два ребенка не были пристегнуты одним ремнем безопасности. В этом случае ремень не сможет правильно распределить удерживающее усилие. При столкновении дети могут столкнуться друг с другом и получить серьезные травмы. Каждый пассажир должен быть пристегнут своим отдельным ремнем безопасности.





Не допускайте возникновения иллюстрированной ниже ситуации.

Не позволяйте ребенку снимать плечевую лямку ремня с плеча и убирать ее за спину. При неправильном использовании трехточечного ремня безопасности ребенок может получить серьезные травмы. При столкновении плечевая лямка ремня не будет удерживать ребенка на сиденье. Тело ребенка может слишком далеко отклониться вперед, что повышает риск получения травм головы и шеи. Кроме того, ребенок может проскользнуть под поясную лямку ремня безопасности. В этом случае удерживающее усилие ремня будет приложено к животу. Это может привести к получению серьезных травм или даже к гибели. Плечевая лямка ремня безопасности должна проходить через плечо и середину грудной клетки.



## Грудные дети и малыши

Защита необходима всем находящимся в автомобиле пассажирам! Это в равной степени касается грудных детей и малышей. Использование удерживающих систем является обязательным для всех, независимо от продолжительности поездки, возраста и комплекции пассажира. Согласно действующего законодательства Российской Федерации, каждый ребенок, до определенного возраста в обязательном порядке должен перевозиться с использованием специальных удерживающих систем.



Если плечевая лямка ремня безопасности будет наложена на шею ребенка, это может привести к получению серьезных травм и удушью. Ни в коем случае не оставляйте детей в автомобиле без присмотра и не позволяйте им играть с ремнями безопасности.

Подушки безопасности и трехточечные ремни обеспечивают защиту взрослых пассажиров и подростков, но не обеспечивают защиту малышей и грудных детей. Ни система подушек безопасности, ни ремни безопасности не рассчитаны на это. Каждый раз при перевозке грудных детей и малышей необходимо использовать специальные детские кресла.

При столкновении дети, не закрепленные удерживающими системами, могут столкнуться с другими пассажирами, или под действием силы инерции быть выброшенными из автомобиля.

## 3-56 Сиденья и удерживающие системы

### ВНИМАНИЕ

Не допускайте возникновения иллюстрированной ниже ситуации.

Не удерживайте грудного ребенка на руках и не сажайте малышей на колени во время движения автомобиля. Возникающие при столкновении силы инерции настолько велики, что удержать ребенка на руках практически невозможно. При столкновении на скорости 40 км/ч ребенок массой 5,5 кг будет оказывать такое давление на руки того, кто его держит, как если бы он весил 110 кг. Грудных детей необходимо перевозить только с использованием специальных детских кресел.



### ВНИМАНИЕ

Не допускайте возникновения иллюстрированной ниже ситуации.

При срабатывании подушки безопасности дети, сидящие слишком близко к модулям подушек безопасности, могут получить серьезные травмы или даже погибнуть. Ни в коем случае не устанавливайте детское автомобильное кресло с посадкой лицом против хода движения на сиденье переднего пассажира. Устанавливайте детское кресло с посадкой лицом против хода движения только на задние сиденья.

(см. продолжение)

### ВНИМАНИЕ (Продолжение)

Детское кресло с посадкой лицом по ходу движения также предпочтительнее устанавливать на задние сиденья. Если все же существует необходимость в установке детского кресла с посадкой лицом по ходу движения на сиденье переднего пассажира, отодвиньте это сиденье на максимально возможное расстояние от приборной панели.



**В: Какими бывают дополнительные удерживающие системы для детей?**

- О:** Выпускаются четыре основные типа детских удерживающих систем, которые можно приобрести в свободной продаже. При выборе удерживающей системы следует принимать во внимание не только вес, рост и возраст ребенка, но и подходит ли данная система для установки в автомобиль, на котором планируется ее использование.

Большинство детских удерживающих систем может использоваться для широкого ряда моделей. При покупке детской удерживающей системы убедитесь, что она подходит для вашего автомобиля. В этом случае на нее должна быть нанесена этикетка, на которой указано, что система соответствует Федеральным стандартам безопасности автотранспорта.

В инструкции производителя, которая поставляется вместе с удерживающей системой, указываются ограничения по росту и весу ребенка. Кроме того, существует много видов детских удерживающих систем в специальном исполнении.

**ВНИМАНИЕ**

Чтобы снизить риск получения травм шеи и головы при столкновении, необходимо, чтобы удерживающая система обеспечивала опору для всего тела грудного ребенка. Это необходимо, потому что шея младенца еще очень слаба, и размер головы не пропорционален размеру тела. При перевозке грудного ребенка в детском кресле с посадкой лицом против хода движения в случае столкновения основная нагрузка будет приходиться на самые крепкие части его тела – спину и плечи. Детские кресла с посадкой лицом против хода движения обеспечивают наилучшую защиту грудных детей.

**ВНИМАНИЕ**

Тазовые кости малышей еще так малы, что стандартный ремень безопасности автомобиля не сможет плотно прилегать к ним, что необходимо для обеспечения эффективной защиты. Вместо этого ремень может переместиться на уровень живота ребенка. В этом случае, при столкновении, удерживающая сила ремня будет приложена к той области тела, которая не защищена костями скелета. Этого достаточно, чтобы вызвать серьезные травмы и даже гибель. Чтобы снизить риск получения серьезных травм и гибели во время столкновения, перевозка детей младшего возраста должна всегда осуществляться в правильно подобранных и закрепленных детских креслах.

### Удерживающие системы для детей



**(А) Детское автомобильное кресло с посадкой лицом против хода движения**

Детское кресло (А) с посадкой лицом против хода движения обеспечивает удержание ребенка, при столкновении принимая весь вес ребенка на спинку.

Ребенок крепится к креслу при помощи специальной системы ремней, которая в случае столкновения сохраняет положение ребенка в кресле.



**(В) Детское кресло с посадкой лицом по ходу движения**

Детское кресло (В) с посадкой лицом по ходу движения позволяет удерживать ребенка за счет использования специальной системы ремней.

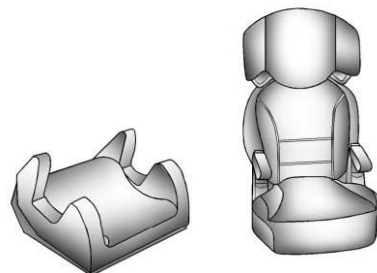

**(С) Дополнительная подушка сиденья**

Дополнительная подушка (С) сиденья предназначена для создания условий, при которых ребенок мог бы пристегиваться с помощью стандартного ремня безопасности. Кроме того, дополнительная подушка сиденья позволяет ребенку видеть все, что происходит за окном автомобиля.



## Установка дополнительных удерживающих систем для детей



### ВНИМАНИЕ

В результате неправильной установки и крепления детского кресла, в случае столкновения, ребенок может получить тяжелые травмы и погибнуть. Соблюдайте правила крепления детских кресел с использованием ремня безопасности или системы LATCH, следуя инструкциям производителя, поставляемым вместе с креслом, а также указаниям, приведенным в данном Руководстве.

Для эффективного выполнения своих функций детское кресло должно быть надежно закреплено в автомобиле. Детские кресла должны крепиться с помощью двухточечных ремней безопасности или поясных лямок трехточечных ремней безопасности, а также с использованием системы LATCH (система креплений для установки детских кресел). Более подробная информация приведена в разделе «Система креплений для установки детских кресел (система LATCH)», стр. 3-61. Если детское кресло установлено неправильно, ребенок может пострадать во время аварии.

При установке детских кресел следуйте инструкциям производителя, которые могут быть написаны на этикетке, нанесенной непосредственно на кресло, и/или содержаться в прилагаемой к нему сопроводительной документации, а также, приведенные в настоящем Руководстве. Указания, приведенные в данной инструкции, очень важны, поэтому, если инструкция по установке кресла отсутствует, обратитесь к производителю для получения ее копии.

Помните, что при столкновении или резком торможении незакрепленное детское кресло может переместиться в любом направлении и нанести травмы другим пассажирам, находящимся в автомобиле. Убедитесь, что детское кресло надежно закреплено, даже при отсутствии в нем ребенка.

Для выбора, установки и обслуживания детского сиденья обращайтесь к своему официальному дилеру Chevrolet.

## Размещение детей в детских удерживающих системах



### ВНИМАНИЕ

При столкновении, если ребенок неправильно усажен и закреплен в детском кресле, он может получить тяжелые травмы и погибнуть. Усаживая ребенка в кресло и закрепляя его в нем, строго следуйте указаниям, приведенным в соответствующей сопроводительной документации.

### Места для установки дополнительных удерживающих систем

Согласно статистике дорожно-транспортных происшествий, наибольшая безопасность детей обеспечивается, когда их перевозка осуществляется на заднем сиденье автомобиля в правильно подобранном и установленном детском кресле.

Настоятельно рекомендуем перевозить детей только на задних сиденьях автомобиля, а именно: грудных детей и малышей в детском кресле с посадкой лицом против или по ходу движения, детей старшего возраста с использованием дополнительной подушки сиденья; и подростков, которые могут пользоваться ремнями безопасности, не прибегая к дополнительному оборудованию.

На солнцезащитном козырьке наклеен ярлык «Never put a rear-facing child seat in the front» (Ни в коем случае не устанавливать детские кресла с посадкой лицом против хода движения на переднее сиденье). Следует помнить, что при установке такого кресла на переднее сиденье угроза для жизни ребенка очень велика.

#### ВНИМАНИЕ

Ребенок, сидящий в детском кресле с посадкой лицом против хода движения, при срабатывании фронтальной подушки безопасности переднего пассажира может получить серьезные травмы или даже погибнуть. Это произойдет в следствие того, что ребенок будет находиться слишком близко к подушке безопасности. Если сиденье переднего пассажира, когда на нем установлено детское кресло с посадкой лицом по ходу движения, близко придвинуто к приборной панели, то при срабатывании подушек безопасности ребенок может получить серьезные травмы или даже погибнуть.

Автомобиль может быть оборудован системой определения присутствия пассажира на переднем сиденье, которая при определенных условиях отключает фронтальную подушку безопасности переднего пассажира.

Даже если фронтальная подушка безопасности переднего пассажира отключена, следует помнить, что не существует систем, обеспечивающих абсолютную защиту от отказов.

(см. продолжение)

#### ВНИМАНИЕ (Продолжение)

Даже когда подушка безопасности отключена, нельзя полностью исключить возможность ее срабатывания при каких-либо непредвиденных обстоятельствах.

Даже при наличии системы отключения фронтальной подушки переднего пассажира, устанавливайте детское кресло с посадкой лицом против хода движения только на задние сиденья автомобиля. Если детское кресло с посадкой лицом по ходу движения устанавливается на сиденье переднего пассажира, отодвиньте сиденье от приборной панели на максимально возможное расстояние. Лучшим местом для установки детского кресла являются задние сиденья автомобиля.

Более подробная информация приведена в разделе «Система определения присутствия пассажира на переднем сиденье», стр. 3-45.

**ВНИМАНИЕ**

Если детская удерживающая система установлена на центральном переднем сиденье, то при срабатывании фронтальных подушек безопасности ребенок может получить серьезную травму или даже погибнуть. Ни в коем случае не устанавливайте детские кресла на центральном переднем сиденье. Задние сиденья автомобиля являются лучшим местом для установки детских кресел.

Ни в коем случае не устанавливайте детские удерживающие системы на центральное переднее сиденье.

Прежде чем начать установку детского кресла на заднее сиденье, внимательно ознакомьтесь с прилагаемой к креслу инструкцией производителя и убедитесь, что оно подходит для установки в ваш автомобиль.

Детские кресла и дополнительные подушки сидений могут значительно отличаться друг от друга своими размерами, в результате чего многие кресла по-разному приспособлены к установке в различных местах автомобиля. Перед каждой поездкой следует убедиться, что удерживающая система надежно закреплена.

В зависимости от места установки и размера удерживающей системы, она может преграждать доступ к расположенным рядом с ней ремням безопасности либо креплениям системы LATCH, которые необходимы для установки дополнительных детских кресел. Если удерживающая система препятствует использованию ремня безопасности соседнего сиденья, данное сиденье не следует использовать для перевозки пассажиров.

Где бы ни была установлена детская удерживающая система, убедитесь в том, что она надежно закреплена.

Помните, что при столкновении или резком торможении незакрепленное детское кресло может переместиться в любом направлении и нанести травмы другим находящимся в автомобиле пассажирам. Убедитесь, что детское кресло надежно закреплено, даже при отсутствии в нем ребенка.

## Система креплений для установки детских кресел (система LATCH)

Система LATCH предназначена для удерживания детских кресел во время движения, а также при столкновении. Данная система упрощает процедуру установки детских кресел. В системе LATCH используются анкерные крепления, оборудованные в салоне автомобиля, а также крепления детского кресла, разработанные специально для данной системы.

Убедитесь, что детское кресло, оборудованное креплениями LATCH, надежно закреплено посредством анкерных креплений, либо с помощью ремней безопасности автомобиля с соблюдением всех инструкций производителя, а также указаний, приведенных в настоящем Руководстве. При установке детского кресла, которое оборудовано верхней страховочной лямкой, для обеспечения надежности его фиксации, необходимо в обязательном порядке использовать либо нижние анкеры, либо ремни безопасности автомобиля. Ни в коем случае не оставляйте детское кресло закрепленным только с помощью верхней страховочной лямки.

## 3-62 Сиденья и удерживающие системы

Чтобы воспользоваться системой LATCH, детское кресло должно быть оснащено соответствующими креплениями. Сведения о том, как использовать и устанавливать детское кресло, должны содержаться в инструкции производителя детского кресла. Далее приведена информация по установке детских кресел с использованием тех креплений, которыми оборудован данный автомобиль.

Не все сиденья автомобиля и не все детские кресла оборудованы нижними анкерами, верхними страховочными лямками и креплениями для них.



**ВНИМАНИЕ**

Примечание:

Система LATCH является аналогом европейской системы ISOFIX.

### Нижние анкерные крепления

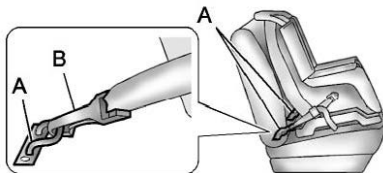

Нижние анкеры (A) представляют собой металлические скобы, жестко закрепленные на сиденье автомобиля. Для каждого сиденья, на которое может устанавливаться детское кресло, оборудованное креплениями (B) системы LATCH, предусмотрено по 2 нижних анкера.

### Верхняя страховочная лямка

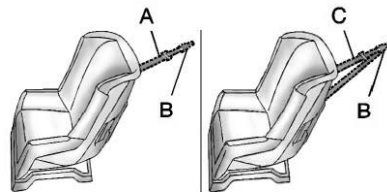

Страховочные лямки (A, C) предназначены для крепления верхней части детского кресла к сиденью автомобиля. Анкер для крепления верхней страховочной лямки жестко закреплен с задней стороны сиденья. Крепление (B) страховочной лямки детского кресла пристегивается к соответствующему анкеру, для уменьшения перемещения кресла по направлению вперед и его наклона как во время движения автомобиля, так и при столкновении.

Детское кресло может быть оснащено как одинарной страховочной лямкой (A), так и двойной (C). В обоих случаях лямки оборудованы одним карабином (B), посредством которого они крепятся к анкеру.

Конструкция некоторых моделей детских кресел, оборудованных верхними страховочными ляжками, предусматривает возможность их крепления как с использованием, так и без использования этих лямок. Для других моделей использование верхних страховочных лямок является обязательным. Ознакомьтесь с приведенными ниже инструкциями и соблюдайте их при установке детского кресла.

### Расположение анкеров нижних креплений и анкеров для крепления верхней страховочной ляжки

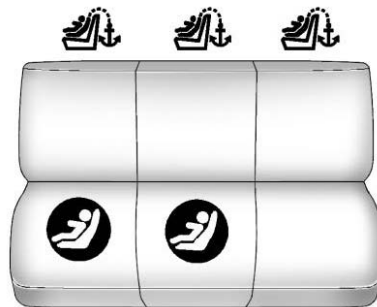

**Сиденье второго ряда — диванного типа с возможностью деления в пропорции 60/40**

 (Нижний анкер): Сиденье, оборудованное двумя нижними анкерами.

 (Анкер для страховочной ляжки): Сиденье, оборудованное анкером для крепления верхней страховочной ляжки.

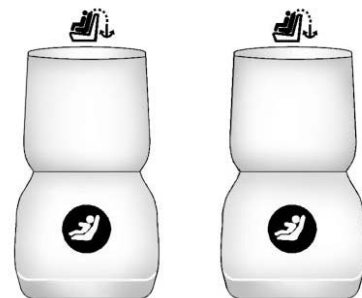

**Сиденья второго ряда — ковшеобразного типа**

 (Нижний анкер): Сиденье, оборудованное двумя нижними анкерами.

 (Анкер для страховочной ляжки): Сиденье, оборудованное анкером для крепления верхней страховочной ляжки.

## 3-64 Сиденья и удерживающие системы

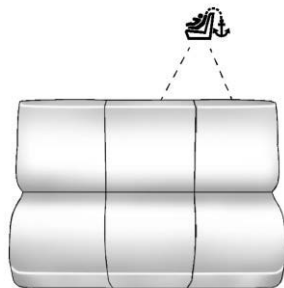

**Сиденья третьего ряда**

 (Анкер для страховочной лямки): Сиденье, оборудованное анкером для крепления верхней страховочной лямки. Сиденья третьего ряда оборудованы одним анкером, который может быть использован для крепления страховочной лямки детского кресла, установленного либо на центральное сиденье третьего ряда, либо на боковое сиденье со стороны водителя, но ни в коем случае не следует крепить к нему две лямки одновременно.

Порядок установки детского кресла, оборудованного верхней страховочной лямкой, на сиденья третьего ряда приведен в соответствующем разделе. Ни в коем случае не следует крепить одновременно две страховочные лямки на один анкер.

Сиденья второго ряда с возможностью деления в пропорции 60/40 (центральное и со стороны правого пассажира) оснащены металлическими анкерами, которые расположены с обратной стороны сиденья, на сгибе между его спинкой и подушкой.

Оба сиденья ковшеобразного типа, устанавливаемые во втором ряду (при соответствующей комплектации), оборудованы металлическими анкерами, которые расположены с обратной стороны сиденья, на сгибе между его спинкой и подушкой.

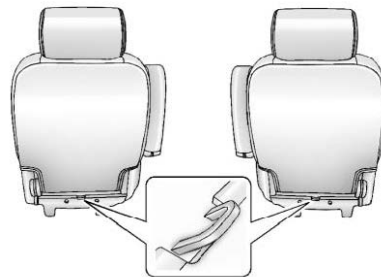

**Сиденья второго ряда — ковшеобразного типа**

Анкеры для крепления верхних страховочных лямок на сиденьях ковшеобразного типа расположены внизу на торцевой стороне подушки соответствующего сиденья. Убедитесь, что для крепления лямки используется анкер того же сиденья, на которое будет установлено детское кресло.

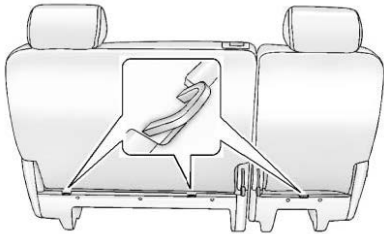

### Сиденья второго ряда — диванного типа с возможностью деления в пропорции 60/40

Анкеры для крепления страховочных лямок на сиденьях второго ряда с возможностью деления в пропорции 60/40 расположены внизу на торцевой стороне подушки каждого из сидений. Убедитесь, что для крепления ляжки используется анкер того же сиденья, на которое будет установлено детское кресло.

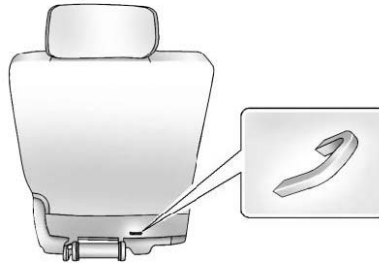

### Сиденья третьего ряда

Сиденья третьего ряда (при соответствующей комплектации) оборудованы только одним анкером для крепления верхней страховочной ляжки, который расположен внизу на торцевой стороне подушки сиденья и может использоваться для крепления детского кресла, устанавливаемого либо на центральное, либо на боковое сиденье со стороны водителя. Ни в коем случае не следует крепить одновременно две страховочные ляжки на один анкер.

Не следует устанавливать детское кресло на сиденье, не оборудованное анкером для крепления верхней страховочной ляжки, если в соответствии с региональным законодательством или указаниями производителей детского кресла ее использование обязательно.

Согласно статистике дорожно-транспортных происшествий, наибольшая безопасность детей обеспечивается, когда их перевозка осуществляется на заднем сиденье автомобиля в правильно подобранном и установленном детском кресле. Более подробная информация приведена в разделе «*Места для установки дополнительных удерживающих систем*», стр 3-60.

### Установка детского кресла, оборудованного системой креплений LATCH



**ВНИМАНИЕ**

Если детское кресло, оборудованное креплениями LATCH, не закреплено на анкерах, оно не сможет обеспечивать необходимый уровень безопасности ребенка. При столкновении ребенок может получить серьезные травмы или даже погибнуть. Убедитесь, что детское кресло правильно установлено и надежно закреплено с помощью системы LATCH или с использованием стандартных ремней безопасности, в соответствии с инструкциями производителя и указаниями, приведенными в данном Руководстве.



**ВНИМАНИЕ**

К каждому анкеру должно подсоединяться только одно крепление детского кресла. Попытка закрепить на одном анкере более одного крепления детского кресла может привести к тому, что в случае столкновения анкер или крепление деформируется или даже сломается. Ребенок и другие пассажиры могут получить травмы. Чтобы снизить риск получения серьезных травм и гибели при столкновении, к одному анкеру следует присоединять только одно крепление детского кресла.



**ВНИМАНИЕ**

Если плечевая лямка ремня безопасности будет наложена на шею ребенка, это может привести к получению серьезных травм и удушению. Пристегните все не используемые ремни безопасности позади детского кресла так, чтобы они были вне досягаемости для ребенка. При соответствующей комплектации после установки детского кресла полностью вытяните плечевую лямку ремня безопасности из возвратного механизма, чтобы активировать его блокировку.

**Важно:** Не допускайте, чтобы компоненты системы LATCH соприкасались с ремнями безопасности автомобиля. Это может привести к их повреждению. При необходимости измените положение пристегнутых ремней безопасности, во избежание их перетирания о крепления системы LATCH.

Не складывайте пустое заднее сиденье, когда его ремень безопасности находится в пристегнутом положении. Это может привести к повреждению ремня. Прежде чем приступить к складыванию сиденья, отстегните ремень безопасности и верните его в положение для хранения.

1. Присоедините нижние крепления к нижним анкерам и затяните крепления. Если детское кресло не оборудовано нижними креплениями или выбранное для установки кресла сиденье не оборудовано анкерами, закрепите детское кресло с помощью верхней страховочной лямки и стандартного ремня безопасности. Перед установкой ознакомьтесь с инструкцией производителя детского кресла и указаниями по установке, приведенными в данном Руководстве.



- 1.1. Определите местоположение нижних анкеров на том сиденье, на которое вы хотите установить детское кресло.
  - 1.2. Поставьте детское кресло на сиденье.
  - 1.3. Присоедините нижние крепления детского кресла к нижним анкерам и затяните крепления.
2. Если в рекомендациях производителя детского кресла указано, что верхняя страховочная ляжка должна быть пристегнута, закрепите ее на соответствующем анкере. Ознакомьтесь с указаниями производителя детского кресла и выполните следующие шаги:
- 2.1. Определите местоположение анкера для крепления верхней страховочной ляжки.

- 2.2. Проложите, присоедините и затяните страховочную ляжку с соблюдением всех указаний производителя и как указано ниже:

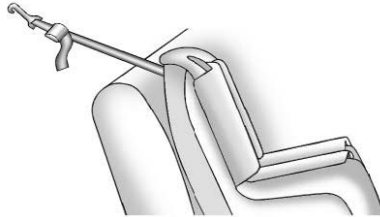

- Если сиденье, на которое крепится детское кресло не оборудовано подголовником или опорой для головы, а детское кресло оснащено одинарной страховочной ляжкой, проложите ляжку по спинке сиденья.

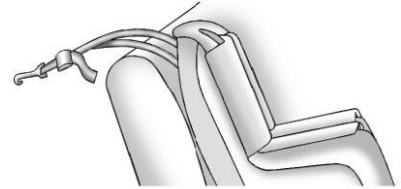

- Если сиденье, на которое крепится детское кресло не оборудовано подголовником или опорой для головы, а детское кресло оснащено двойной страховочной ляжкой, проложите ляжку по спинке сиденья.

## 3-68 Сиденья и удерживающие системы

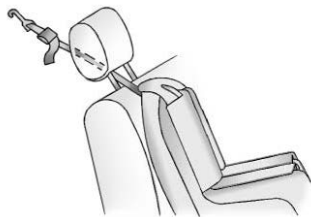

- Если сиденье, на которое крепится детское кресло оборудовано регулируемым по высоте подголовником, а детское кресло оснащено одинарной страховочной лямкой, поднимите подголовник и проложите лямку между двумя стойками подголовника.



- Если сиденье, на которое крепится детское кресло оборудовано нерегулируемым по высоте подголовником, а детское кресло оснащено одинарной страховочной лямкой, проложите лямку рядом с подголовником с любой из его сторон.

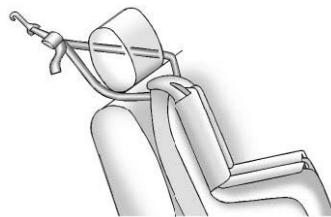

- Если сиденье, на которое крепится детское кресло оборудовано регулируемым или нерегулируемым по высоте подголовником, а детское кресло оснащено двойной страховочной лямкой, проложите лямки с обеих сторон от подголовника.
3. Прежде чем усаживать ребенка в детское кресло, убедитесь, что оно надежно закреплено. Проверьте надежность креплений системы LATCH, попытавшись переместить кресло из стороны в сторону, и вперед-назад. При правильной установке кресла оно не должно смещаться более чем на 2,5 см.

## Замена компонентов системы LATCH после столкновения



**ВНИМАНИЕ**

При столкновении компоненты системы LATCH могут быть повреждены. Поврежденная система LATCH не может обеспечивать надежное крепление детских кресел, в результате чего, при столкновении, пассажиры могут получить серьезные травмы и даже погибнуть. Чтобы убедиться в том, что после столкновения система LATCH находится в исправном состоянии, при первой же возможности обратитесь в салон официального дилера для проверки системы и замены соответствующих компонентов.

Если при столкновении на автомобиле было установлено детское кресло и закреплено с помощью системы LATCH, некоторым компонентам системы может потребоваться замена.

Замена и ремонт компонентов системы LATCH может потребоваться, даже если система не использовалась в момент столкновения.

## Установка детского кресла (на задние сиденья)

Прежде чем приступить к установке детского кресла на одно из задних сидений, внимательно изучите поставляемую вместе с креслом инструкцию и убедитесь, что оно подходит для установки на ваш автомобиль.

Более подробная информация об установке детского кресла с использованием системы LATCH приведена в разделе «Система креплений для установки детских кресел (система LATCH)», стр 3-61. Если для крепления кресла будут использоваться ремень безопасности и страховочная лямка, информацию о местах расположения анкеров для крепления лямок можно найти в разделе «Система креплений для установки детских кресел (система LATCH)», стр. 3-61.

Не следует устанавливать детское кресло на сиденье, не оборудованное анкером для крепления верхней страховочной лямки, если в соответствии с региональным законодательством или указаниями производителя детского кресла ее использование обязательно.

Если детское кресло не оборудовано креплениями LATCH, при его установке необходимо воспользоваться стандартным ремнем безопасности. Убедитесь, что были соблюдены все указания производителя детского кресла. Усадите ребенка в кресло и закрепите его, как указано в инструкции.

При необходимости установки нескольких детских кресел, нужную информацию можно найти в разделе «Места для установки дополнительных удерживающих систем», стр. 3-60.

Трехточечные ремни безопасности сидений первого и второго рядов оборудованы свободно перемещающимися скобами. Трехточечные ремни безопасности сидений третьего ряда (при соответствующей комплектации) могут быть оборудованы как свободно перемещающимися скобами, так и скобами с фиксированным положением.

## 3-70 Сиденья и удерживающие системы

Скобы замков ремней безопасности показаны на приведенных далее рисунках:

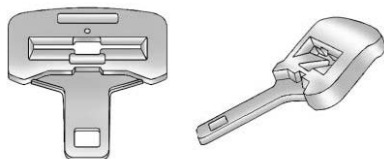

**Свободно перемещающаяся скоба защелки ремня безопасности**

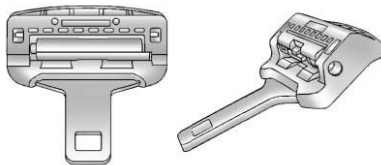

### **Скоба с фиксированным положением**

1. Поставьте детское кресло на сиденье.
2. Потяните ремень за скобу замка и проложите поясную и плечевую лямки ремня безопасности через или вокруг детского кресла. Подробности указаны в инструкции производителя детского кресла.

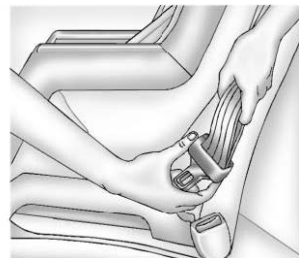

Если кресло устанавливается на сиденье третьего ряда (при соответствующей комплектации), наклоните скобу замка ремня безопасности и отрегулируйте длину ремня.

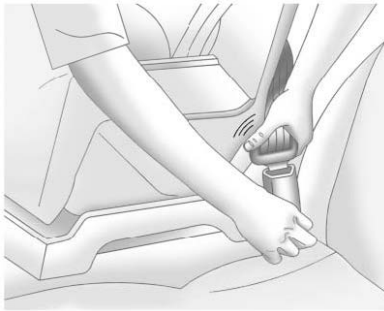

3. Вставьте скобу ремня безопасности в замок до щелчка.

Определите положение кнопки разблокировки замка ремня безопасности, чтобы, при необходимости, можно было быстро отстегнуть ремень.



4. Если для крепления кресла будет использоваться трехточечный ремень безопасности, оборудованный свободно перемещающейся скобой, вытяните плечевую лямку ремня из возвратного механизма на всю длину для активации функции блокировки. Если для крепления детского кресла будет использоваться трехточечный ремень, оборудованный скобой с фиксированным положением, пропустите шаг 4 и переходите к шагу 5.

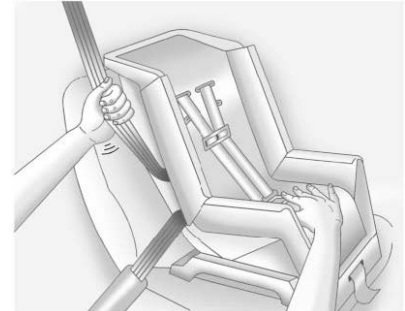

5. Для затягивания ремня безопасности прижмите детское кресло вниз, потяните плечевую лямку ремня, чтобы выбрать слабиную поясной лямки, а затем позвольте плечевой лямке втянуться в возвратный механизм. При установке детского кресла с посадкой лицом по ходу движения при затяжке ремня безопасности можно прижать кресло к сиденью, нажав на него коленом.

Попытайтесь вытянуть лямку ремня из возвратного механизма и убедитесь, что механизм надежно заблокирован. Если возвратный механизм не заблокирован, повторите шаги 4 и 5.

## 3-72 Сиденья и удерживающие системы

6. Если детское кресло оборудовано верхней страховочной лямкой, следуйте инструкциям производителя кресла относительно ее использования. Более подробная информация приведена в разделе «Система креплений для установки детских кресел (система LATCH)», стр. 3-61.
7. Прежде чем усаживать ребенка в детское кресло, убедитесь, что оно надежно закреплено. Проверьте надежность крепления кресла ремнем безопасности, попытавшись переместить кресло из стороны в сторону, и вперед-назад. При правильной установке кресла оно не должно смещаться более чем на 2,5 см.

Чтобы снять детское кресло, отстегните ремень безопасности и позвольте ему вернуться в исходное положение. Если страховочная лямка была присоединена к анкеру, отсоедините лямку.

### Установка детского кресла (на центральное переднее сиденье)



Если детская удерживающая система установлена на центральном переднем сиденье, то при срабатывании фронтальных подушек безопасности ребенок может получить серьезную травму или даже погибнуть. Ни в коем случае не устанавливайте детские кресла на центральном переднем сиденье. Задние сиденья автомобиля являются лучшим местом для установки детских кресел.

Ни в коем случае не устанавливайте детские удерживающие системы на центральное переднее сиденье.

### Установка детского кресла (на сиденье переднего пассажира)

Данный автомобиль оборудован системой подушек безопасности. Самое безопасное место для установки детского кресла с посадкой лицом по ходу движения — это задние сиденья. См. раздел «Места для установки дополнительных удерживающих систем», стр. 3-60.

Кроме того, автомобиль может быть оборудован системой определения присутствия пассажира на переднем сиденье, которая при определенных условиях отключает фронтальную подушку безопасности переднего пассажира. Более подробная информация приведена в разделах «Система определения присутствия пассажира на переднем сиденье», стр. 3-45 и «Контрольная лампа системы определения присутствия пассажира на переднем сиденье», стр. 5-19.

На солнцезащитном козырьке наклеен ярлык «Never put a rear-facing child seat in the front» (Ни в коем случае не устанавливайте детские кресла с посадкой лицом против хода движения на переднее сиденье). Следует помнить, что при установке такого кресла на переднее сиденье, угроза для жизни ребенка очень велика.

**ВНИМАНИЕ**

Ребенок, сидящий в детском кресле с посадкой лицом против хода движения, при срабатывании фронтальной подушки безопасности переднего пассажира может получить серьезные травмы или даже погибнуть. Это происходит в следствие того, что ребенок будет находиться на слишком близком расстоянии от подушки безопасности. Если сиденье переднего пассажира, когда на нем установлено детское кресло с посадкой лицом по ходу движения, близко придвинуто к приборной панели, то при срабатывании подушек безопасности ребенок может получить серьезные травмы или даже погибнуть.

Автомобиль может быть оборудован системой определения присутствия пассажира на переднем сиденье, которая при определенных условиях отключает фронтальную подушку безопасности переднего пассажира.

Даже если фронтальная подушка безопасности переднего пассажира отключена, следует помнить, что не существует систем, обеспечивающих абсолютную защиту от отказов. Даже когда подушка

(см. продолжение)

**ВНИМАНИЕ (Продолжение)**

безопасности отключена, нельзя полностью исключить возможность ее срабатывания при каких-либо непредвиденных обстоятельствах.

Даже при наличии системы отключения фронтальной подушки переднего пассажира, устанавливайте детское кресло с посадкой лицом против хода движения только на задние сиденья автомобиля. Если детское кресло с посадкой лицом по ходу движения устанавливается на сиденье переднего пассажира, отодвиньте сиденье от приборной панели на максимально возможное расстояние. Лучшим местом для установки детского кресла являются задние сиденья автомобиля.

Более подробная информация приведена в разделе «Система определения присутствия пассажира на переднем сиденье», стр. 3-45.

Более подробная информация об установке детского кресла с использованием системы LATCH приведена в разделе «Система креплений для установки детских кресел (система LATCH)», стр 3-61. Если для крепления кресла будут использоваться ремень безопасности и страховочная лямка, информацию о местах расположения

анкеров для крепления лямок можно найти в разделе «Система креплений для установки детских кресел (система LATCH)», стр. 3-61.

Не следует устанавливать детское кресло на сиденье, не оборудованное анкером для крепления верхней страховочной лямки, если, в соответствии с региональным законодательством или указаниями производителя детского кресла, ее использование обязательно.

Для крепления детского кресла при установке его на данное сиденье необходимо воспользоваться трехточечным ремнем безопасности. Следуйте инструкциям производителя детского кресла.

1. Перед установкой детского кресла отодвиньте сиденье от приборной панели на максимально возможное расстояние.
2. Поставьте детское кресло на сиденье.

## 3-74 Сиденья и удерживающие системы

3. Потяните ремень за скобу замка и проложите поясную и плечевую лямки ремня безопасности через или вокруг детского кресла. Подробности указаны в инструкции производителя детского кресла.



4. Вставьте скобу ремня безопасности в замок до щелчка. Определите положение кнопки разблокировки замка ремня безопасности, чтобы, при необходимости, можно было быстро отстегнуть ремень.



5. Вытяните плечевую лямку ремня безопасности из возвратного механизма на всю длину для активации функции блокировки. После активации функции блокировки ремень может втягиваться в возвратный механизм, но его вытягивание из него невозможно.

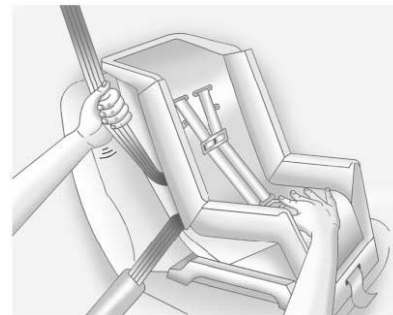

6. Для затягивания ремня безопасности, прижмите детское кресло вниз, потяните плечевую лямку ремня, чтобы выбрать слабинку поясной лямки, а затем позвольте плечевой лямке втянуться в возвратный механизм. При установке детского кресла с посадкой лицом по ходу движения при затяжке ремня безопасности можно прижать кресло к сиденью, нажав на него коленом. Попробуйте вытянуть лямку ремня из возвратного механизма и убедитесь, что механизм надежно заблокирован. Если возвратный механизм не заблокирован, повторите шаги 5 и 6.



- Прежде чем усаживать ребенка в детское кресло, убедитесь, что оно надежно закреплено. Проверьте надежность крепления кресла ремнем безопасности, попытавшись переместить кресло из стороны в сторону, и вперед-назад. При правильной установке кресла оно не должно смещаться более чем на 2,5 см.

При отключении фронтальной подушки безопасности переднего пассажира на контрольной лампе системы определения присутствия пассажира на переднем сиденье загорается индикатор «OFF». См. «Контрольная лампа системы определения присутствия пассажира на переднем сиденье», стр. 5-19.

Более подробная информация приведена в подразделе «Если при установке детского кресла загорается индикатор „ON“» в разделе «Система определения присутствия пассажира на переднем сиденье», стр. 3-45.

Чтобы снять детское кресло, отстегните ремень безопасности и позвольте ему вернуться в исходное положение.



## Вещевые отделения и дополнительные системы крепления багажа

### Вещевые отделения

Перчаточный ящик . . . . .	4-1
Подстаканники . . . . .	4-1
Вещевое отделение в подлокотнике . . . . .	4-1
Задний вещевой ящик . . . . .	4-2
Вещевое отделение центральной консоли . . . . .	4-2

### Дополнительное оборудование багажного отделения

Шторка багажного отделения . . . . .	4-2
--------------------------------------	-----

### Багажник на крыше

Багажник на крыше . . . . .	4-3
-----------------------------	-----

## Вещевые отделения

### Перчаточный ящик

Чтобы открыть перчаточный ящик, потяните ручку, расположенную на его крышке, на себя.

### Подстаканники

Регулировать положение подстаканников, расположенных в передней и задней частях центральной консоли или в откидном подлокотнике (при соответствующей комплектации), можно, перемещая их на себя или от себя.

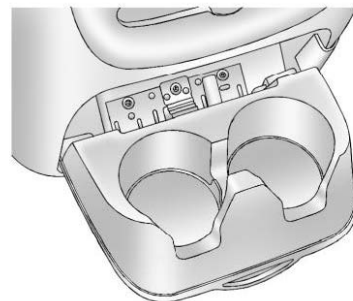

Для получения доступа к подстаканникам, расположенным в торцевой части центральной консоли, потяните крышку вниз.

Подлокотники сидений второго и третьего рядов также могут быть оснащены подстаканниками.

### Вещевое отделение в подлокотнике

Для доступа к подстаканникам, расположенным в подлокотниках задних сидений (при соответствующей комплектации) потяните петлю, находящуюся в верхней части подлокотника.

## 4-2 Вещевые отделения и дополнительные системы крепления багажа

### Задний вещевой ящик

Вещевой ящик (при соответствующей комплектации) расположен в багажном отделении с левой стороны (в обивке арки колеса).

Чтобы открыть ящик, поверните фиксаторы и потяните крышку ящика. Крышка ящика может быть полностью снята.

### Вещевое отделение центральной консоли

При соответствующей комплектации данное вещевое отделение оборудовано в центральной консоли между передними сиденьями ковшеобразного типа.

Для доступа к вещевому отделению центральной консоли нажмите кнопку фиксатора и поднимите крышку.

Для того чтобы пассажиры второго ряда сидений могли воспользоваться подстаканниками, оборудованными на торцевой стороне центральной консоли, необходимо откинуть крышку лотка с подстаканниками вниз.

### Дополнительное оборудование багажного отделения

#### Шторка багажного отделения



Если снятая шторка неправильно размещена в багажном отделении, то при столкновении или резких маневрах автомобиля она под действием силы инерции может попасть в салон. При этом кто-нибудь из пассажиров может пострадать. Снятую шторку багажного отделения следует хранить так, чтобы она не представляла опасности при совершении резких маневров. При установке шторки убедитесь в том, что она надежно закреплена.

Чтобы воспользоваться шторкой багажного отделения (при соответствующей комплектации):

1. Потяните ручку шторки по направлению к задней части автомобиля.
2. Закрепите края шторки в гнездах боковых панелей обивки багажного отделения.

Чтобы вернуть шторку в исходное положение и получить доступ к багажному отделению:

1. Потяните ручку шторки, чтобы извлечь ее из гнезд, расположенных в боковых панелях обивки багажного отделения.
2. Дайте шторке вернуться в исходное положение.

Чтобы снять шторку с автомобиля со стандартной колесной базой:

1. Дайте шторке полностью вернуться в исходное положение.
2. Затем, взявшись рукой за наконечник шторки, расположенный со стороны водителя, отожмите его по направлению к противоположному концу шторки.
3. Поверните корпус шторки по направлению к задней части багажного отделения и извлеките ее из автомобиля.

Для установки шторки в автомобиль:

1. Убедитесь в том, что паз в держателе обращен назад, закругленной частью вниз.
2. Затем, удерживая шторку под углом, вставьте наконечник корпуса шторки в гнездо обивки правой боковины багажного отделения.
3. Подведите другой конец корпуса шторки к гнезду в панели обивки левой боковины багажного отделения.
4. Нажмите на наконечники корпуса шторки так, чтобы он полностью вошел в паз на обивке боковины багажного отделения.
5. Убедитесь в надежности фиксации корпуса, слегка потянув его на себя.

На автомобилях с удлиненной колесной базой крепления для установки шторки багажного отделения предусмотрены в двух местах. Если сиденья третьего ряда сняты или их спинки сложены, то шторку багажного отделения можно установить в гнезда, расположенные в багажном отделении непосредственно за вторым рядом сидений. В этом случае шторку багажного отделения можно установить или снять, начав с любой стороны багажного отделения.

### Багажник на крыше



Если на верхнем багажнике перевозится груз, выступающий за габариты крыши по длине или ширине (например, фанера или матрас), на него могут действовать значительные аэродинамические нагрузки. В этом случае груз может отделиться от багажника, что может привести к возникновению аварийной ситуации и/или повреждению вашего автомобиля. Не допускается перевозка груза, размеры которого превышают размер крыши по длине или ширине, если на автомобиле не установлены дополнительные системы крепления, рекомендованные официальным дилером.

Багажник на крыше может использоваться для перевозки различных вещей. Поперечины, устанавливаемые на рейлинги, можно приобрести в салонах официальных дилеров. За более подробной информацией обратитесь к вашему дилеру GM.

**Важно:** Перевозка груза, масса которого превышает 90 кг, или размеры которого превосходят размер крыши по длине или ширине, может привести к повреждению автомобиля. **Распределите груз по поперечинам равномерно; убедитесь в том, что груз надежно закреплен.**

Во избежание потери или повреждения груза во время движения, убедитесь в том, что и груз, и поперечины надежно закреплены. При размещении груза на верхнем багажнике центр тяжести автомобиля смещается вверх. Соблюдайте скоростной режим, избегайте резких разгонов, прохождения крутых поворотов на большой скорости, резкого торможения или маневрирования; в противном случае это может привести к потере контроля над автомобилем. При движении на дальние расстояния, по неровной дороге или с высокой скоростью время от времени останавливайтесь и проверяйте, надежно ли закреплен груз.

## 4-4 Вещевые отделения и дополнительные системы крепления багажа

---

Не превышайте максимально допустимую нагрузку, на которую рассчитан автомобиль. Более подробная информация приведена в разделе «*Ограничения нагрузки на автомобиль*», стр. 9-23.

- При перевозке небольших относительно тяжелых предметов на верхнем багажнике положите на рейлинги лист фанеры толщиной 9 мм. Надежно прикрепите фанеру к рейлингам.
- Надежно прикрепите груз к поперечинам или рейлингам. Используйте поперечины для фиксации груза только от перемещения в продольном направлении. Для изменения положения поперечин поднимите вверх ручки фиксаторов с каждой стороны поперечины. Затем установите поперечину в нужное положение, равномерно воздействуя на концы поперечины. Для закрепления поперечины опустите ручки фиксаторов с обеих сторон. Убедитесь в надежности фиксации поперечины, попытайтесь сдвинуть ее вперед или назад.

- При перевозке длинномерных предметов располагайте поперечины как можно дальше друг от друга. Прикрепите груз к поперечинам и рейлингам или к опорам рейлингов. Кроме того, привяжите выступающие части груза к бамперам, но не слишком сильно, чтобы не повредить поперечины или рейлинги.
- После изменения положения поперечины убедитесь в надежности ее крепления к рейлингам.

Верхний дополнительный стоп-сигнал устанавливается над стеклом двери багажного отделения.

Убедитесь в том, что вещи, расположенные на верхнем багажнике, не закроют и не повредят верхний дополнительный стоп-сигнал.

# Приборы и органы управления

## Органы управления

Регулировка положения рулевого колеса . . . . .	5-2
Кнопки управления на рулевом колесе . . . . .	5-3
Звуковой сигнал . . . . .	5-5
Очистители/омыватели ветрового стекла. . . . .	5-5
Очиститель/омыватель заднего стекла . . . . .	5-6
Компас . . . . .	5-6
Часы. . . . .	5-8
Электрические розетки. . . . .	5-9

## Контрольные лампы, приборы

### и индикаторы

Контрольные лампы, приборы и индикаторы . . . . .	5-11
Комбинация приборов . . . . .	5-12
Спидометр. . . . .	5-13
Счетчик общего пробега. . . . .	5-13
Счетчик частичного пробега. . . . .	5-13
Тахометр . . . . .	5-13
Указатель уровня топлива . . . . .	5-13
Указатель давления моторного масла. . . . .	5-14
Указатель температуры охлаждающей жидкости. . . . .	5-16

Вольтметр . . . . .	5-16
Контрольная лампа «Пристегните ремень». . . . .	5-17
Контрольная лампа системы подушек безопасности. . . . .	5-18
Контрольная лампа системы определения присутствия пассажира на переднем сиденье . . . . .	5-19
Контрольная лампа системы зарядки аккумуляторной батареи . . . . .	5-20
Контрольные лампы и индикаторы . . . . .	5-21
Контрольная лампа тормозной системы. . . . .	5-23
Контрольная лампа антиблокировочной системы (ABS) . . . . .	5-24
Контрольная лампа режима буксировки/движения с повышенной нагрузкой . . . . .	5-25
Контрольная лампа системы курсовой устойчивости StabiliTrak®. . . . .	5-25
Контрольная лампа низкого давления воздуха в шинах. . . . .	5-25
Контрольная лампа низкого давления моторного масла . . . . .	5-26
Контрольная лампа минимального запаса топлива . . . . .	5-27
Контрольная лампа охранной системы. . . . .	5-27

Индикатор включения дальнего света . . . . .	5-27
Индикатор включения противотуманных фар . . . . .	5-27
Контрольная лампа системы круиз-контроля . . . . .	5-28

## Информационные дисплеи

Информационный центр (DIC) . . . . .	5-28
--------------------------------------	------

## Сообщения о состоянии автомобиля

Сообщения о состоянии автомобиля. . . . .	5-37
Сообщения о напряжении и уровне зарядки аккумуляторной батареи . . . . .	5-37
Сообщения, связанные с тормозной системой . . . . .	5-38
Сообщения о незакрытых дверях . . . . .	5-39
Сообщения, связанные с системой охлаждения двигателя . . . . .	5-40
Сообщения о состоянии моторного масла. . . . .	5-41
Сообщения, связанные с мощностью двигателя. . . . .	5-41
Сообщения, связанные с топливом . . . . .	5-42
Сообщения, связанные с ключом и замком зажигания . . . . .	5-42

## 5-2 Приборы и органы управления

Сообщения, связанные с приборами освещения . . . . .	5-42
Сообщения систем контроля пространства . . . . .	5-42
Сообщения, связанные с системами курсовой стабилизации . . . . .	5-43
Сообщения системы подушек безопасности . . . . .	5-45
Сообщения, связанные с охранной системой . . . . .	5-45
Сообщения, связанные с давлением воздуха в шинах . . . . .	5-45
Сообщения, связанные с трансмиссией . . . . .	5-46
Сообщения, имеющие функцию напоминания . . . . .	5-47
Сообщения, связанные с жидкостью омывателя стекол . . . . .	5-48

### Пользовательские настройки

Выбор пользовательских настроек автомобиля (с кнопками дисплея DIC) . . . . .	5-48
---	------

### Система универсальных передатчиков

Система универсальных передатчиков . . . . .	5-56
Программирование универсальных передатчиков . . . . .	5-56
Использование универсальных передатчиков . . . . .	5-61

## Органы управления Регулировка положения рулевого колеса

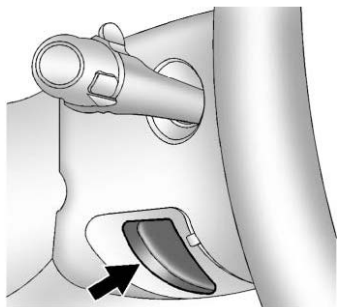

Рычаг регулировки наклона рулевой колонки расположен в нижней левой части кожуха рулевой колонки.

Для регулировки положения рулевого колеса:

1. Удерживая рулевое колесо, потяните рычаг регулировки.
2. Переместите рулевое колесо вверх или вниз.
3. Отпустите рычаг для фиксации рулевого колеса в выбранном положении.

Ни в коем случае не выполняйте регулировку положения рулевого колеса во время движения автомобиля.



## Кнопки управления на рулевом колесе

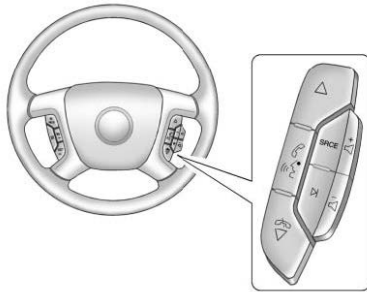

При соответствующей комплектации некоторые функции управления аудиосистемой могут выполняться с помощью кнопок, расположенных на рулевом колесе.

**△ / ← → (Следующее/Предыдущее):**  
Используйте эти кнопки для поиска радиостанций, выбора радиостанций, сохраненных ранее, записей на компакт-дисках, загруженных в CD/DVD-плеер, или для управления функциями iPod или USB-совместимых переносных устройств.

## Радиоприемник

Для выбора предварительно сохраненных радиостанций:

Нажмите и отпустите кнопку △ или ← → для перехода к следующей или предыдущей радиостанции, выбранной ранее как предварительно установленная или предпочитаемая.

## CD/DVD-плееры

Для выбора записи на CD/DVD:

Нажмите и отпустите кнопку △ или ← → для перехода к следующей или предыдущей записи.

## Выбор записей на iPod или внешних устройствах с USB-разъемом (автомобили без навигационной системы)







1. Нажмите и удерживайте нажатой кнопку △ или ← → при прослушивании записи до тех пор, пока на дисплее головного устройства не появится название папки.
2. Нажмите и удерживайте нажатой кнопку △ или ← → для прокрутки списка, затем нажмите и удерживайте нажатой кнопку △, или нажмите кнопку → для воспроизведения выделенной записи.

## Папки с навигационными данными на iPod или внешних устройствах с USB-разъемом (автомобили без системы навигации):







1. При прослушивании записи нажмите и удерживайте нажатой кнопку △ или ← → до тех пор, пока на дисплее головного устройства не появится название папки.
2. Нажмите и удерживайте нажатой кнопку ← → для перехода списка к предыдущему списку папок.
3. Нажмите и удерживайте нажатой кнопку △ или ← → для прокрутки списка вверх или вниз.
  - Для выбора папки нажмите и удерживайте нажатой кнопку △, или нажмите кнопку → после того, как папка была выделена.
  - Для перехода к списку папок нажмите и удерживайте нажатой кнопку ← →.



## 5-4 Приборы и органы управления

### Поиск записей на iPod или внешних устройствах с USB-разъемом на главном дисплее головного устройства информационно-развлекательной системы (автомобиля с системой навигации)



1. Нажмите и удерживайте нажатой кнопку  или   для выбора следующей или предыдущей записи в выбранной категории.
2. Нажмите и удерживайте нажатой кнопку  или   для быстрого поиска записей.
3. Нажмите и отпустите кнопку  для перемещения вверх на одну запись в выбранной категории.

### Поиск записей на iPod или внешних устройствах с USB-разъемом на дисплее головного устройства информационно-развлекательной системы (автомобиля с системой навигации)

1. Нажмите и удерживайте нажатой кнопку  или   для выбора следующей или предыдущей записи в выбранной категории.
2. Нажмите и удерживайте нажатой кнопку  или   для быстрого поиска записей в выбранной категории.
3. Нажмите и отпустите кнопку  для перемещения вверх на одну запись в выбранной категории.

  (Временное отключение звука/ Начало разговора): Нажмите данную кнопку для отключения звука в динамиках аудиосистемы. Чтобы вновь включить звук, нажмите данную кнопку еще раз.

Для автомобилей с системой Bluetooth или OnStar для взаимодействия с данными системами нажмите и удерживайте кнопку в течение более двух секунд. См. «Система Bluetooth», стр. 7-48 и Руководство пользователя системы OnStar.

  (End): Нажмите данную кнопку для отклонения входящего вызова или завершения телефонного разговора.

**SRCE (Источник/Распознавание голосовых команд):** с помощью данной кнопки можно осуществлять переход от одного источника сигнала к другому: от радиоприемника к CD- и к DVD-плееру (при соответствующей комплектации), к переднему/заднему внешнему источнику сигнала.

В автомобилях с системой навигации для включения режима распознавания голосовых команд нажмите и удерживайте данную кнопку в течение не менее одной секунды. Более подробная информация о системе голосовых команд приведена в Руководстве пользователя системы навигации.



 (Seek): Нажмите данную кнопку для перехода к следующей радиостанции в диапазонах AM, FM, или XM™.

Для автомобилей с системой навигации и без системы навигации:

Нажмите кнопку  для перехода к следующей записи или папке при пользовании CD- или DVD-плеером.

Нажмите кнопку  для выбора записи или папки при просмотре папок на iPod или внешнем носителе с USB-разъемом.

Для автомобилей с системой навигации:

1. Нажмите и удерживайте нажатой кнопку  до тех пор, пока не зазвучит зуммер, чтобы перевести радиоприемник в режим SCAN. Будет происходить последовательный прием радиостанций с задержкой на каждой из них в течение 5 секунд.
2. Для остановки функции SCAN нажмите кнопку  еще раз.

Прослушивая записи с CD/DVD, нажмите и удерживайте нажатой кнопку  для быстрой прокрутки записей. Отпустите кнопку на понравившейся записи.

**+  -  (Уровень громкости):**

Используйте данные кнопки для увеличения или уменьшения уровня громкости звука.



## Звуковой сигнал

Для включения звукового сигнала нажмите на центральную часть накладки рулевого колеса.

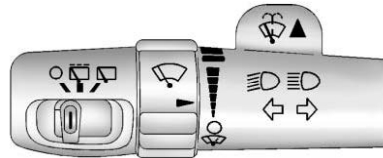
## Очистители/омыватели ветрового стекла





Для управления стеклоочистителями поворачивайте кольцевой переключатель с изображением очистителя ветрового стекла.

 **(Режим «Mist»):** Для того чтобы щетки совершили один рабочий цикл, поверните кольцевой переключатель , затем отпустите его. Для того, чтобы щетки совершили несколько рабочих циклов, удерживайте кольцевой переключатель  в повернутом состоянии.

 **(Off):** Очиститель ветрового стекла отключен.

 **(Режим прерывистой работы стеклоочистителя):** Поворачивайте кольцевой переключатель вверх для уменьшения интервалов прерывистой работы очистителя или вниз – для увеличения интервалов.

 **(Низкая скорость):** Низкая скорость работы щеток.

 **(Высокая скорость):** Высокая скорость работы щеток.

Перед включением очистителя ветрового стекла очистите щетки от снега и льда. Если щетки примерзли к стеклу, осторожно отделите их от стекла или подождите, пока лед в месте контакта щеток со стеклом не растает. Неисправные щетки должны быть заменены новыми. См. «Замена щеток очистителя ветрового стекла», стр. 10-34.

Наличие большого количества плотного снега или льда на ветровом стекле может вызвать перегрузку электродвигателя привода очистителя ветрового стекла. Действие электродвигателя будет прервано автоматом защиты цепи до тех пор, пока электродвигатель не остынет.

## Омыватель ветрового стекла

 **ВНИМАНИЕ**

В морозную погоду не пользуйтесь омывателем до тех пор, пока не прогреется ветровое стекло. В противном случае жидкость омывателя может замерзнуть и резко ухудшить обзорность.

 **(Жидкость омывателя):** Для подачи жидкости омывателя на ветровое стекло нажмите на этот рычажок. Одновременно включится очиститель, который затем останавливается в исходном положении или возвращается к режиму работы, заданному ранее.

### Очиститель/омыватель заднего стекла



**ВНИМАНИЕ**

В морозную погоду не пользуйтесь омывателем до тех пор, пока не прогреется ветровое стекло. В противном случае жидкость омывателя может замерзнуть и резко ухудшить обзорность.

Органы управления очистителем заднего стекла находятся на рычаге переключателя указателей поворотов.

Для включения очистителя заднего стекла установите переключатель в соответствующее положение.



**(Off):** Очиститель выключен.



**(Задержка отключения очистителя заднего стекла):** Включен режим задержки отключения.



**(Очиститель заднего стекла):** Очиститель включен в непрерывном режиме.



**(Омыватель заднего стекла):** Нажмите кнопку, расположенную в торцевой части комбинированного переключателя, для подачи жидкости омывателя на заднее стекло. Одновременно включится стеклоочиститель, который затем останавливается в исходном положении или возвращается к ранее заданному режиму работы. Для более продолжительной работы стеклоочистителя нажмите кнопку и удерживайте ее нажатой.

Омыватель и очиститель заднего стекла не действуют при открытом стекле или двери багажного отделения. Если стекло или дверь багажного отделения открываются при работающем очистителе, щетка очистителя возвращается в исходное положение.

### Компас

Автомобиль может быть оснащен компасом в информационном центре (DIC).

#### Зона магнитного склонения

Заводом-изготовителем устанавливается восьмая зона магнитного склонения. Установить зону магнитного склонения, соответствующую географическому положению местности, может официальный дилер.

При определенных обстоятельствах, таких как движение на дальнее расстояние, внедорожная поездка или перемещение в новые регионы, может возникнуть необходимость скомпенсировать погрешности показаний компаса путем переустановки зоны с помощью информационной системы, если установленная зона не соответствует местности.

Погрешности показаний компаса обусловлены разностью положения северного магнитного полюса Земли и истинного географического северного полюса. Если не установлена зона магнитного склонения, соответствующая географической зоне, в которой находится автомобиль, показания компаса могут быть неверными. Зону магнитного склонения необходимо корректировать в соответствии с положением географического региона, в котором находится автомобиль.

Для коррекции показаний компаса используйте следующую процедуру:

### Процедура изменения зоны магнитного склонения

1. Не изменяйте зону магнитного склонения во время движения автомобиля. Выполняйте эту настройку только в случае, если автомобиль неподвижен и рычаг селектора находится в положении «Р» (Парковка).

Нажимайте кнопку информационного дисплея до тех пор, пока не появится надпись «PRESS ✓ TO CHANGE COMPASS ZONE». Или, если в автомобиле нет кнопок управления информационным центром, нажимайте кнопку счетчика частичного пробега до появления надписи «CHANGE COMPASS ZONE».



2. Найдите данные о текущем положении автомобиля и величину магнитного склонения на карте. Доступны зоны с 1-й по 15-ю.
3. Используйте кнопку «set/reset» прокрутки и выбора соответствующей зоны магнитного склонения.
4. Нажимайте кнопку, с помощью которой выводятся сообщения о расходе топлива/расстоянии, которое можно пройти на оставшемся запасе топлива, до тех пор, пока на дисплее информационного центра не появится символ – например, «N». Или, если в автомобиле нет кнопок управления информационным дисплеем, нажмите и удерживайте кнопку сброса показаний счетчика частичного пробега в течение

двух секунд для выбора следующей зоны магнитного склонения. Повторяйте этот шаг до отображения соответствующей зоны магнитного склонения.

5. Если необходима калибровка, откалибруйте компас. См. «Калибровка компаса» ниже.

### Калибровка компаса

Компас можно откалибровать вручную. Калибровку компаса следует выполнять только в безопасном месте с невозмущенной магнитной обстановкой, например на свободной открытой площадке для парковки, где автомобиль может безопасно двигаться по замкнутой окружности. Предпочтительно выполнять калибровку в удалении от высоких зданий, линий электропередачи, канализационных и коммуникационных люков и других промышленных объектов.

## 5-8 Приборы и органы управления

Если на дисплее информационной системы появляется сообщение «CAL», компас необходимо откалибровать.

Если на дисплее информационного центра не отображается направление, например, «N», для указания на Север, или направление не изменяется при движении автомобиля по окружности, возможно, компас находится в сильном магнитном поле. Такое воздействие может оказывать, например, находящаяся поблизости радиоантенна СВ-связи, или антенны операторов мобильной связи, фонарь аварийного освещения и другие источники сильного магнитного поля. Заглушите двигатель. Удалите из автомобиля предметы с электромагнитным излучением, затем запустите двигатель и двигайтесь по окружности для калибровки компаса.

Для калибровки компаса используйте следующую процедуру:

### Процедура калибровки компаса

1. Перед выполнением калибровки компаса, убедитесь в том, что установлена зона магнитного склонения, соответствующая месту нахождения автомобиля. Соответствующая информация приведена в подразделе «Процедура изменения зоны магнитного склонения» в начале данного раздела.



Во время выполнения калибровки не пользуйтесь какими-либо переключателями, такими как переключатели приводов стеклоподъемников, крышки вентиляционного люка, управления системой климат-контроля или регулировки сидений.







2. Нажимайте кнопку информационной системы до тех пор, пока на дисплее не появится надпись «PRESS ✓ TO CHANGE COMPASS ZONE». Или, если в автомобиле нет кнопок управления информационным центром, нажимайте кнопку счетчика частичного пробега до появления надписи «CHANGE COMPASS ZONE».
3. Для начала выполнения калибровки нажмите кнопку «set/reset». Или, если в автомобиле нет кнопок управления информационным дисплеем, для начала калибровки нажмите и удерживайте в течение двух секунд кнопку сброса показаний счетчика частичного пробега.
4. На дисплее информационного центра появится надпись «CALIBRATING» (КАЛИБРОВКА): «DRIVE IN CIRCLES» (Двигайтесь по окружности). Для выполнения калибровки двигайтесь на автомобиле по окружности со скоростью не более 8 км/ч. Через несколько секунд после завершения

выполнения калибровки на дисплее появится надпись «CALIBRATION COMPLETE» (Калибровка выполнена). На дисплее информационного центра появится предыдущий пункт меню.



## Часы

Для установки времени и даты:

1. Установите ключ замка зажигания в положение «ACC/ ACCESSORY» или «ON/RUN», затем нажмите кнопку  и включите головное устройство аудиосистемы.
2. Нажимайте кнопку  для отображения HR, MIN, MM, DD, и YYYY (часы, минуты, месяц, день и год).
3. Нажмите кнопку с изменяемыми функциями под той позицией, которую необходимо изменить.

- 4 Для изменения показаний часов или даты выполните одно из следующих действий:
- Нажмите кнопку с изменяемыми функциями под выбранной позицией.
  - Нажмите кнопку  «SEEK» (Поиск).
  - Нажмите кнопку  «FWD» (Вперед).
  - Поверните рукоятку  по часовой стрелке.
- 5 Для изменения показаний часов или даты в сторону уменьшения выполните одно из следующих действий:
- Нажмите кнопку  «SEEK» (Поиск).
  - Нажмите кнопку  «REV» (Прокрутка).
  - Поверните рукоятку  против часовой стрелки.

Для изменения режима отображения времени с установленного по умолчанию 12-часового на 24-часовой измените установленную по умолчанию последовательность «месяц/день/год» на «день/месяц/год»:

- 1 Нажмите кнопку , а затем кнопку с изменяемой функцией, расположенную ниже стрелки, направленной вперед. Отображается: 12H, 24H, дата MM/DD (месяц и день), и DD/MM/ (день и месяц).
- 2 Нажмите кнопку с изменяемой функцией, расположенную ниже выбранной опции.
- 3 Еще раз нажмите кнопку  для использования выбранной опции или подождите некоторое время, пока не погаснет дисплей.

## Электрические розетки

Электрические розетки могут использоваться для подключения дополнительного оборудования, например, мобильных телефонов или MP3-плеера.

Две розетки расположены под панелью управления системой климат-контроля, одна – внутри центральной консоли, одна на торцевой части центральной консоли и еще одна дополнительная розетка – в багажном отделении с правой стороны.

Снимите крышку для пользования розеткой и установите ее на место, когда розетка не используется.

Электропитание подается к электрическим розеткам постоянно, в том числе, и при выключенном зажигании. Использование электророзеток в течение длительного времени при выключенном зажигании может привести к разряду аккумуляторной батареи автомобиля.



### ВНИМАНИЕ

К розеткам электропитание подается постоянно. Не оставляйте включенными электрические устройства, когда они не используются, поскольку возможно их возгорание, которое может повлечь за собой причинение увечий людям, находящимся в автомобиле, и даже их гибель.

**Важно:** Если при неработающем двигателе длительно используются какие-либо внешние потребители электроэнергии, это может приводить к разряду аккумуляторной батареи. Отключайте дополнительные электрические устройства, когда они не используются и не подключайте устройства с потребляемой величиной тока, превышающей 20 Ампер.

## 5-10 Приборы и органы управления

Характеристики некоторых электрических устройств могут не соответствовать возможностям электроцепей, предназначенных для питания розеток, что может привести к перегрузке данных цепей или перегоранию соответствующих плавких предохранителей. При возникновении подобных проблем обратитесь в авторизованный сервисный центр.

При установке дополнительного электрического оборудования строго следуйте инструкциям по установке, которые приложены к этому оборудованию. Не используйте электрооборудование, рассчитанное на потребление тока выше 20 Ампер. См. «Дополнительное электрооборудование», стр. 9-96.

**Важно:** Использование электрооборудования, потребляющего большой ток, может привести к возникновению неисправностей, которые не будут покрываться гарантийными обязательствами завода-изготовителя автомобиля. Электрические розетки предназначены для подсоединения маломощных электрических потребителей, например, зарядного устройства для мобильного телефона.

### Электророзетка с переменным напряжением 110 В

Автомобиль может быть оснащен электророзеткой, которая может использоваться для подключения электрооборудования мощностью не более 150 Вт.



Электрическая розетка расположена на тыльной части центральной консоли.

При пользовании розеткой загорается светодиод. Светодиод загорается, если подключаются потребители мощностью до 150 Вт при положении «ON/RUN» ключа зажигания и если электроцепь розетки исправна.

Если подключается оборудование мощностью более 150 Вт или в соответствующих электроцепях обнаруживаются неисправности, эти цепи отключаются, а светодиод гаснет. Для восстановления работоспособности электророзетки отсоедините дополнительное электрооборудование и присоедините его снова или отключите, и снова включите режим задержки отключения питания дополнительного оборудования. См. «Режим задержки отключения питания дополнительного оборудования», стр. 9-34.



Электророзетка не предназначена для подключения некоторых видов электрооборудования, которое может работать при подключении не соответствующим образом:

- Устройства с высоким пусковым напряжением, такие как: холодильники с компрессором и электроинструмент.
- Другое оборудование, требующее электропитания с высокой стабилизацией, такое как: электроодеяла с микропроцессорным управлением, светильники с сенсорным управлением и т. п.

### Контрольные лампы, приборы и индикаторы

Контрольные лампы и приборы могут сигнализировать водителю о нарушениях в работе систем автомобиля до того, как возникнут неисправности, устранение которых может потребовать дорогостоящего ремонта. Возникновение неисправностей можно предотвратить, постоянно обращая внимание на состояние контрольных ламп и приборов.

Контрольные лампы загораются, когда в каких-либо системах автомобиля возникают неисправности. Некоторые контрольные лампы загораются и горят кратковременно при пуске двигателя в ходе самодиагностики соответствующих систем.

Возникновение неисправностей может также отображаться с помощью приборов. Часто для информирования водителя о возникшей неисправности используются одновременно контрольная лампа и показания соответствующего прибора.

Если одна из контрольных ламп загорается и продолжает гореть во время движения автомобиля, или если один из приборов указывает на возможное наличие неисправности, ознакомьтесь с соответствующим разделом данного Руководства и выполните приведенные в нем рекомендации. В случае, если рекомендации вовремя не выполняются, может возникнуть необходимость дорогостоящего ремонта и даже опасная ситуация.

## 5-12 Приборы и органы управления

### Комбинация приборов

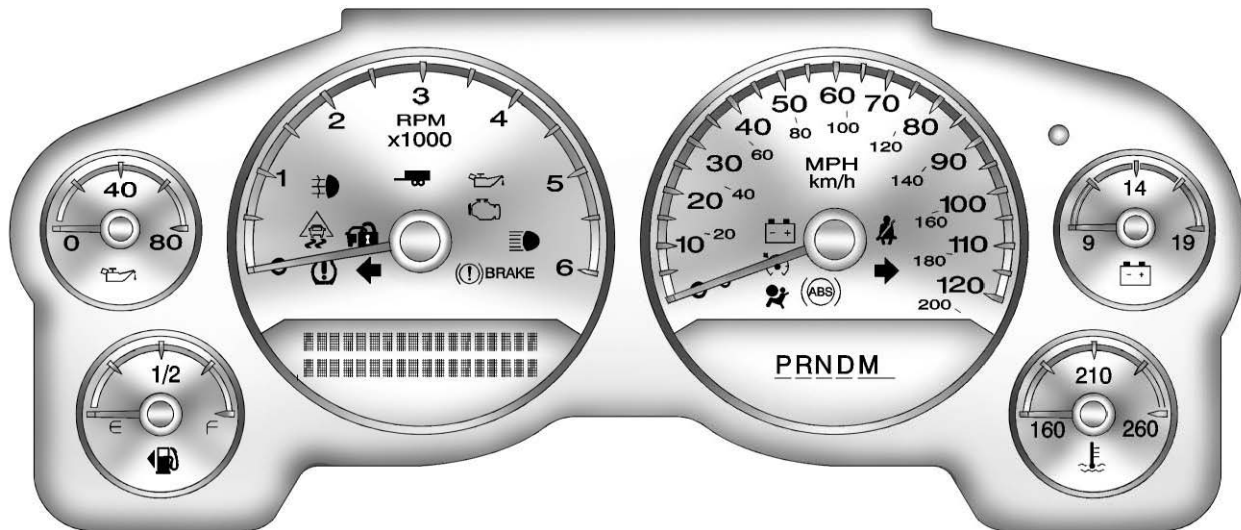

Показана версия для автомобилей с 6-ступенчатой коробкой передач и использованием британской системы единиц; для автомобилей с метрической системой единиц и автомобилей серии «2500» — аналогично

Более подробная информация для автомобилей, оборудованных гибридной силовой установкой, приведена в соответствующей сопроводительной документации.

## Спидометр

Спидометр показывает скорость движения автомобиля в километрах в час и (км/ч) и в милях в час (mph).

## Счетчик общего пробега

Счетчик общего пробега показывает общий пробег автомобиля в километрах или милях.

## Счетчик частичного пробега

Счетчик частичного пробега показывает величину пробега, накопленного с момента последнего обнуления данного счетчика.

Нажимая кнопку сброса, расположенную на комбинации приборов рядом с дисплеем счетчика общего пробега, можно переходить из режима индикации общего пробега к режиму частичного пробега и наоборот. При удерживании кнопки сброса в течение приблизительно одной секунды происходит сброс показаний счетчика частичного пробега.

Если необходимо считать показания счетчика общего пробега при неработающем двигателе, нажмите кнопку сброса.

## Тахометр

Тахометр показывает частоту вращения коленчатого вала двигателя в тысячах оборотов в минуту.

Более подробная информация для автомобилей, оборудованных гибридной силовой установкой, приведена в соответствующей сопроводительной документации.

## Указатель уровня топлива

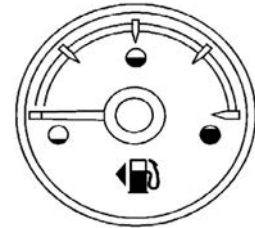

Метрическая система единиц

## 5-14 Приборы и органы управления

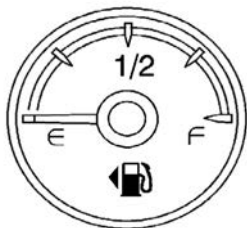

### Британская система единиц

Указатель уровня топлива при включенном зажигании показывает величину запаса топлива в топливном баке.

Стрелка, изображенная рядом с пиктограммой заправочной колонки, указывает сторону автомобиля, на которой находится крышка лючка заливной горловины топливного бака.

Как только стрелка указателя уровня топлива показывает, что запас топлива подходит к концу, при первой возможности следует заправить автомобиль топливом.

При недостаточном запасе топлива в топливном баке на дисплее информационного центра (DIC) появляется сообщение «FUEL LEVEL LOW» (Недостаточный уровень топлива). Более подробная информация приведена в подразделе «Сообщения, связанные с топливом», стр. 5-42.

Возможно возникновение некоторых ситуаций, которые, по мнению пользователя, могут свидетельствовать о неисправности указателя уровня топлива. Однако возникновение этих ситуаций не является признаком неисправности указателя уровня топлива.

- Насос топливораздаточной колонки отключается до того момента, как стрелка указателя уровня топлива оказывается напротив метки, соответствующей полному баку.
- Стрелка указателя может указывать на наличие запаса топлива в топливном баке с некоторым отклонением в большую или меньшую сторону. Например, стрелка указателя может показывать, что топливный бак заполнен наполовину, но в действительности он заполнен немного меньше или немного больше, чем наполовину.
- При выключении зажигания стрелка указателя уровня топлива устанавливается на ноль.

Более подробная информация для автомобилей, оборудованных гибридной силовой установкой, приведена в соответствующей сопроводительной документации.

### Указатель давления моторного масла



### Метрическая система единиц

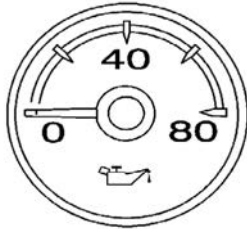

#### Британская система единиц

Указатель давления моторного масла при работающем двигателе показывает величину давления в смазочной системе двигателя, выраженную в фунтах на квадратный дюйм (psi). В автомобилях, поставляемых в Канаду, давление указывается в килопаскалях (кПа).

Величина давления может изменяться в зависимости от оборотов двигателя, температуры окружающего воздуха, вязкости моторного масла, но нахождение стрелки указателя выше зоны низкого давления не свидетельствует о наличии неисправности. Если стрелка указателя давления находится в зоне низкого давления, на дисплее информационного центра (DIC) появляется сообщение «OIL PRESSURE LOW STOP ENGINE» (Низкое давление моторного масла, заглушите двигатель). Более подробная информация приводится в подразделе «Сообщения о состоянии моторного масла», стр. 5-41 и «Моторное масло», стр. 10-7.

Нахождение стрелки указателя давления моторного масла в зоне низкого давления может быть вызвано опасным уменьшением количества моторного масла в смазочной системе двигателя или другими неисправностями, вызвавшими падение давления масла. В этом случае необходимо как можно скорее проверить уровень моторного масла.



Не продолжайте поездку при низком давлении моторного масла. Двигатель может перегреться настолько сильно, что возможно его возгорание. Это может привести к пожару. Как можно скорее проверьте уровень моторного масла и при необходимости обратитесь в авторизованный сервисный центр.

**Важно:** Несвоевременное устранение неисправностей, связанных с моторным маслом, может привести к повреждению двигателя. В этом случае гарантия производителя на устранение возможных повреждений не распространяется. Заменяйте моторное масло в соответствии с планом технического обслуживания автомобиля.

Более подробная информация для автомобилей, оборудованных гибридной силовой установкой, приведена в соответствующей сопроводительной документации.

### Указатель температуры охлаждающей жидкости

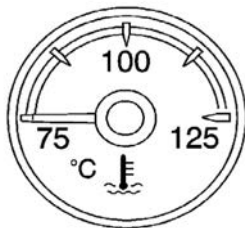

Метрическая система единиц

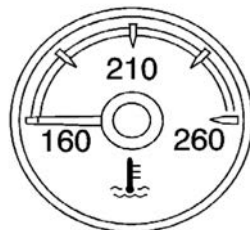

Британская система единиц

Данный указатель показывает температуру охлаждающей жидкости двигателя.

По состоянию этого указателя можно косвенно судить о нагрузке на двигатель. В основном при движении автомобиля стрелка указателя температуры находится на отметке 100 °C (210 °F) или ниже. Если автомобиль буксирует прицеп или движется по холмистой местности, температура охлаждающей жидкости может достигать 122 °C (250 °F). Это нормальное явление. Если стрелка указателя оказывается в зоне температуры, превышающей 125 °C (260 °F), это свидетельствует о том, что система охлаждения двигателя не справляется с нагрузкой.

См. «Перегрев двигателя», стр. 10-21.

Более подробная информация для автомобилей, оборудованных гибридной силовой установкой, приведена в соответствующей сопроводительной документации.

### Вольтметр

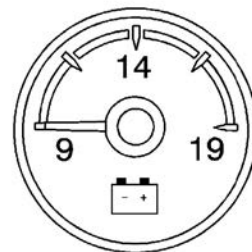

При неработающем двигателе, но включенном зажигании вольтметр показывает напряжение аккумуляторной батареи, выраженное в вольтах.

При работающем двигателе вольтметр показывает напряжение в цепи зарядки аккумуляторной батареи. Для повышения топливной экономичности и увеличения срока службы аккумуляторной батареи в системе зарядки производится регулирование напряжения в зависимости от состояния аккумуляторной батареи. Стрелка вольтметра может колебаться в сторону больших или меньших значений напряжения. Это нормальное явление. Напряжение в бортовой электросети автомобиля считается нормальным, если стрелка вольтметра находится в зоне между минимальным и максимальным значением, указанным на шкале вольтметра. Вольтметр может показывать низкое напряжение в экономном режиме работы двигателя - это нормальное явление.

Показания вольтметра могут приблизиться к нижней границе при включении большого количества электрических потребителей и длительной работе двигателя в режиме холостого хода. Это явление также не является признаком неисправности, поскольку система зарядки аккумуляторной батареи работает в режиме частичной мощности.

По мере повышения оборотов двигателя система зарядки начинает работать на полную мощность. При возникновении неисправности в системе зарядки аккумуляторной батареи загорается контрольная лампа данной системы, и на дисплее информационного центра появляется сообщение «SERVICE BATTERY CHARGING SYSTEM» (Проверьте

систему зарядки аккумуляторной батареи). Более подробная информация приведена в подразделах «Сообщения о напряжении и уровне зарядки аккумуляторной батареи», стр. 5-20.

## Контрольная лампа «Пристегните ремень»

### Контрольная лампа «Пристегните ремень» водителя

После пуска двигателя включается звуковое предупреждение («колокольчик»), напоминаящее водителю о необходимости пристегнуть ремень до тех пор, пока водитель не пристегнет ремень.



Данная контрольная лампа загорается и горит постоянным светом в течение нескольких секунд, затем еще некоторое время мигает.

Свечение контрольной лампы и действие звукового предупреждения будут про-

должаться, если во время движения автомобиля ремень безопасности водителя остается непристегнутым. Если ремень безопасности водителя будет пристегнут, свечение контрольной лампы и действие звукового предупреждения прекратятся.

### Контрольная лампа «Пристегните ремень» переднего пассажира

В автомобилях, оборудованных контрольной лампой «Пристегните ремень» переднего пассажира, в качестве напоминания о необходимости пристегнуть данный ремень через несколько секунд после пуска двигателя включается звуковое предупреждение («колокольчик»). Данная контрольная лампа, расположенная на приборной панели, загорается и горит постоянным светом в течение нескольких секунд, затем еще некоторое время мигает.



Свечение контрольной лампы и действие звукового предупреждения («колокольчик») будут продолжаться, если во время движения ремень безопасности переднего пассажира остается непристегнутым.

Если ремень безопасности переднего пассажира пристегивается, свечение контрольной лампы и действие звукового предупреждения прекращаются.

Контрольная лампа «Пристегните ремень» переднего пассажира может загораться, и может включаться звуковое предупреждение («колокольчик»), если на данное сиденье положить портфель, сумку, пакет с продуктами переносной компьютер или другие электронные устройства. Для отключения контрольной лампы и/или звукового предупреждения удалите упомянутые предметы с сиденья или пристегните ремень.

### Контрольная лампа системы подушек безопасности

После каждого пуска двигателя в системе происходит проверка исправности электроцепей. Если данная контрольная лампа продолжает гореть, это указывает на наличие неисправностей в электрических цепях. В ходе проверки оценивается состояние датчика подушки безопасности, преднатяжителей ремней безопасности, модулей подушек безопасности, жгутов проводов, датчиков столкновения и диагностического модуля. Более подробная информация о системе подушек безопасности приведена в подразделе «Система подушек безопасности», стр. 3-37.



При пуске двигателя контрольная лампа системы подушек безопасности загорается и горит в течение нескольких секунд. Если контрольная лампа не загорается, следует обратиться в авторизованный сервисный центр.



**ВНИМАНИЕ**

Если контрольная лампа системы подушек безопасности не гаснет после начала движения автомобиля или загорается в ходе движения, это означает, что данная система может быть неисправной. Это может приводить к тому, что подушки безопасности не сработают в случае столкновения или сработают при отсутствии столкновения. Во избежание серьезных травм в таких случаях следует как можно скорее предоставить автомобиль в авторизованный сервисный центр.

При наличии неисправности в системе подушек безопасности может появиться соответствующее сообщение на дисплее информационного центра (DIC). Более подробная информация приведена в подразделе «Сообщения системы подушек безопасности», стр. 5-45.



## Контрольная лампа системы определения присутствия пассажира на переднем сиденье

Если автомобиль оборудован контрольной лампой, изображенной на приведенных далее иллюстрациях, значит, на нем установлена система определения присутствия пассажира на переднем сиденье. Контрольная лампа системы определения присутствия пассажира на переднем сиденье находится на потолочной консоли. Более подробная информация приведена в подразделе «Система определения присутствия пассажира на переднем сиденье», стр. 3-45.

Кроме того, если автомобиль оснащен системой определения присутствия пассажира на переднем сиденье, то на соответствующем солнцезащитном козырьке нанесена надпись «ADVANCED AIRBAGS» (Усовершенствованные подушки безопасности).



США



Экспорт

При пуске двигателя контрольная лампа системы определения присутствия пассажира на переднем сиденье загорается и гаснет, или лампа может загораться и гаснуть несколько раз в ходе проверки данной системы. При использовании функции дистанционного пуска двигателя (при соответствующей комплектации) вы можете не видеть действие данной лампы в ходе проверки системы.

Еще через несколько секунд контрольная лампа загорится или погаснет, или появится символ «ON» или «off» для информирования водителя о статусе фронтальной подушки безопасности переднего пассажира.

Если появляется надпись «ON» или символ «on» в поле контрольной лампы системы определения присутствия пассажира на переднем сиденье, это означает, что подушка безопасности переднего пассажира подключена (готова к наполнению).

Если в поле системы определения присутствия пассажира на переднем сиденье появляется надпись «OFF» или «off», это означает, что фронтальная подушка безопасности переднего пассажира отключена.

Если по истечении нескольких секунд обе контрольные лампы продолжают гореть или они не загораются вообще, возможно, что неисправны сами лампы или система определения присутствия пассажира на переднем сиденье. Обратитесь в авторизованный сервисный центр.



Если загорелась и постоянно горит контрольная лампа системы подушек безопасности, это означает, что в данной системе могли возникнуть неисправности. Во избежание серьезных травм обратитесь в авторизованный сервисный центр. Более подробная информация приводится в подразделе «*Контрольная лампа системы подушек безопасности*», стр. 5-18, содержащем важную информацию, относящуюся к безопасности.

### Контрольная лампа системы зарядки аккумуляторной батареи

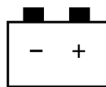

Данная контрольная лампа должна кратковременно загораться при установке ключа зажигания в положение «START» для проверки работоспособности лампы.

Если она не загорается, обратитесь в авторизованный сервисный центр.

После пуска двигателя данная лампа должна погаснуть. Если данная контрольная лампа продолжает гореть или загорается во время движения автомобиля, это свидетельствует о возможной неисправности системы зарядки аккумуляторной батареи. При этом может также появляться соответствующее сообщение на дисплее информационного центра. Более подробная информация приведена в подразделе «*Сообщения о напряжении и уровне зарядки аккумуляторной батареи*», стр. 5-37. Свечение контрольной лампы может указывать на неисправности, связанные с состоянием ремня привода генератора или электрических компонентов системы зарядки аккумуляторной батареи. Следует как можно скорее выявить и устранить причину неисправности. Если возникает необходимость двигаться в течение непродолжительного времени с горячей контрольной лампой, выключите все дополнительное электрооборудование, без которого можно обойтись, например, аудиосистему и систему кондиционирования.

Более подробная информация для автомобилей, оборудованных гибридной силовой установкой, приведена в соответствующей сопроводительной документации.

## Контрольные лампы и индикаторы

С помощью микропроцессорной системы бортовой диагностики OBD II (On-Board Diagnostics-Second Generation) осуществляется контроль за действием систем топливоподачи, зажигания и управление системой управления двигателя. Данная система обеспечивает заданный уровень токсичности отработавших газов с целью повышения долговечности систем автомобиля и уменьшения вредного влияния автомобилей на окружающую среду.



Данная контрольная лампа должна кратковременно загораться при включении зажигания для проверки работоспособности лампы. Если она не загорается, обратитесь в авторизованный сервисный центр.

Если контрольная лампа «Проверьте двигатель» продолжает гореть при работающем двигателе, это указывает на то, что в системе OBD II обнаружена неисправность и на то, что автомобиль необходимо предоставить в авторизованный сервисный центр.

Активация контрольных ламп часто указывает на наличие ситуаций, которые предшествуют возникновению неисправностей в системах автомобиля. Своевременные и правильные действия водителя при срабатывании контрольных ламп позволяют предотвращать серьезные повреждения систем и агрегатов автомобиля. Наличие бортовой системы диагностики упрощает поиск основных неисправностей для сотрудников сервисной службы.

**Важно:** Если автомобиль постоянно используется с включенной контрольной лампой «Проверьте двигатель», может некорректно работать система управления двигателя, увеличиться расход топлива, а также нарушиться плавность работы двигателя. Это может привести к необходимости дорогостоящего ремонта, на который не распространяются гарантийные обязательства завода-изготовителя.

**Важно:** Изменения, самостоятельно внесенные в конструкцию двигателя, коробки передач, выпускной, впускной или топливной систем автомобиля, замена оригинальных шин на шины, имеющие другие технические характеристики, могут повлиять на эффективность системы управления двигателя и вызвать включение данной контрольной лампы. Наличие изменений в названных выше системах может привести к необходимости дорогостоящего ремонта, на который не будет распространяться гарантия изготовителя. Кроме того, это может привести к тому, что автомобиль не пройдет проверку на соответствие нормам токсичности отработавших газов. См. «Дополнительное оборудование и внесение изменений в конструкцию автомобиля», стр. 10-3.

При возникновении неисправностей данная контрольная лампа действует двумя способами:

**Лампа мигает:** Обнаружены пропуски зажигания. При возникновении пропусков зажигания повышается токсичность отработавших газов, что может приводить к повреждению системы управления двигателя. В этом случае обратитесь в авторизованный сервисный центр.

## 5-22 Приборы и органы управления

Во избежание серьезных повреждений автомобиля необходимо:

- Снизить скорость движения.
- Избегать резких ускорений.
- Избегать движения по крутым подъемам.
- При буксировке прицепа уменьшить массу груза, находящегося в прицепе.

Если контрольная лампа продолжает мигать, при первой возможности сделайте остановку. Выберите безопасное место для остановки. Заглушите двигатель, подождите не менее 10 секунд и снова запустите двигатель. Если контрольная лампа продолжает мигать, повторите выполнение предыдущих шагов и как можно скорее обратитесь в авторизованный сервисный центр.

**Контрольная лампа горит:** Обнаружена неисправность в системе управления двигателем. В этом случае обратитесь в авторизованный сервисный центр.

Данная неисправность может устраниться при выполнении следующего:

- Убедитесь в том, что плотно затянута крышка заливной горловины топливного бака. См. «*Заправка автомобиля топливом*», стр. 9-74. Система диагностики способна реагировать на отсутствие на месте крышки заливной горловины топливного бака или неплотное соединение крышки и горловины. При отсутствии крышки или неплотном соединении крышки и горловины может происходить выход паров топлива в атмосферу. После совершения нескольких поездок с затянутой крышкой заливной горловины топливного бака контрольная лампа должна погаснуть.
- Убедитесь в том, что в компоненты системы электрооборудования не попала влага. Это может произойти после проезда через глубокую лужу. Ситуация обычно исправляется после того, как влага высыхает. После нескольких поездок контрольная лампа должна погаснуть.
- Убедитесь в том, что используется топливо надлежащего качества. Использование некачественного топлива приводит к тому, что двигатель работает не столь эффективно, как он должен работать, и может приводить к: остановке двигателя после пуска или

при переключении передач, к пропускам зажигания, ухудшению динамики разгона или рывкам при разгоне. Эти явления могут исчезать после прогрева двигателя.

При возникновении указанных явлений управляйте автомобилем топливом на топливозаправочных станциях другого бренда. Для того, чтобы погасла контрольная лампа, необходимо израсходовать по меньшей мере один полный бак топлива.

См. «*Рекомендуемое топливо*», стр. 9-70.

Если никакие из действий, описанных выше, не привели к выключению контрольной лампы, обратитесь в авторизованный сервисный центр. В сервисных подразделениях официального дилера есть необходимое оборудование для диагностики неисправностей или устранения неисправностей механического или электрического характера.

## Регулирование вопросов, связанных с уровнем токсичности отработавших газов

В некоторых странах, штатах и регионах по требованию местного законодательства может быть необходима проверка бортовой системы управления токсичностью отработавших газов. Для выполнения данной проверки к диагностическому разъему (DLC) подсоединяется соответствующий диагностический прибор.

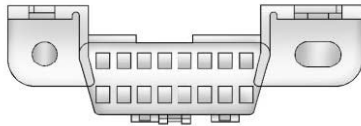

Данный разъем расположен под приборной панелью слева от рулевого колеса. При необходимости обратитесь в авторизованный сервисный центр.

Автомобиль может не пройти данную проверку, если:

- Контрольная лампа горит при работающем двигателе или не горит при положении «ON/RUN» ключа зажигания при неработающем двигателе.
- Диагностика не может завершиться успешно из-за наличия неисправностей в системе управления двигателем. Это может происходить после недавней замены аккумуляторной батареи или, если батарея разряжена. Система диагностики оценивает работоспособность компонентов системы управления двигателем при нормальном режиме эксплуатации автомобиля. Это может занимать несколько дней при повседневном использовании автомобиля. Если и после прохождения данного теста состояние системы управления двигателем автомобиля оценивается неудовлетворительно, обратитесь в авторизованный сервисный центр.

## Контрольная лампа тормозной системы

Контрольная лампа тормозной системы загорается при включенном зажигании, когда используется стояночный тормоз. Если автомобиль движется при задействованном стояночном тормозе со скоростью выше 5 км/ч (8 миль в час), прозвучит предупреждающий сигнал («колокольчик»).

Рабочая тормозная система автомобиля содержит два гидравлических контура. При выходе из строя одного из контуров второй сохраняет работоспособность, позволяя остановить автомобиль. Однако для обеспечения нормальной эффективности рабочей тормозной системы необходимы оба гидравлических контура.

Если горит контрольная лампа и подается предупреждающий звуковой сигнал («колокольчик»), это может указывать на наличие неисправности в тормозной системе. В этом случае необходимо обратиться в авторизованный сервисный центр.

Данная контрольная лампа загорается также при недостаточном уровне тормозной жидкости. Более подробная информация приведена в подразделе «Тормозная жидкость», стр. 10-27.



Метрическая  
система единиц



Британская  
система единиц

Данная контрольная лампа кратковременно загорается при установке ключа зажигания в положение «ON/RUN». Если контрольная лампа не загорается, необходимо как можно скорее восстановить ее работоспособность, чтобы она могла предупреждать о возникающих неисправностях.



### ВНИМАНИЕ

При горящей контрольной лампе тормозной системы возможно снижение эффективности торможения. Управление автомобилем с горящей контрольной лампой тормозной системы может привести к аварии. Соблюдая меры предосторожности, остановите автомобиль на обочине. Если после выключения и последующего включения зажигания лампа по-прежнему горит, обратитесь в авторизованный сервисный центр.

Если данная контрольная лампа загорается во время движения, осторожно отведите автомобиль на обочину и остановите его. Педаль тормоза может оказывать большее сопротивление или иметь больший ход. Тормозной путь автомобиля также может увеличиться. Если контрольная лампа продолжает гореть, предоставьте автомобиль в авторизованный сервисный центр. См. «Буксировка автомобиля», стр. 10-93.

Более подробная информация для автомобилей, оборудованных гибридной силовой установкой, приведена в соответствующей сопроводительной документации.

## Контрольная лампа антиблокировочной системы (ABS)



В автомобилях с антиблокировочной системой (ABS) при пуске двигателя кратковременно загорается данная контрольная лампа.

Если она не загорается, обратитесь в авторизованный сервисный центр. При исправной системе контрольная лампа должна погаснуть через некоторое время после пуска двигателя.

Если контрольная лампа ABS продолжает гореть, выключите зажигание. Если данная контрольная лампа загорается во время движения, как можно скорее остановите автомобиль в безопасном месте и выключите зажигание. Затем вновь запустите двигатель, чтобы перезагрузить систему. Если контрольная лампа ABS по-прежнему горит, или загорается во время движения, обратитесь в авторизованный сервисный центр. Если контрольная лампа системы ABS не загорается, работоспособность рабочей тормозной системы сохраняется, но антиблокировочная система не действует. Если одновременно горит и контрольная лампа тормозной системы, это означает, что антиблокировочная система не действует и в тормозной системе возникла неисправность. См. раздел «Контрольная лампа тормозной системы», стр. 5-23.

В случае появления на дисплее DIC (при соответствующей комплектации) сообщений, относящихся к тормозной системе, см. «Сообщения, связанные с тормозной системой», стр. 5-38.

Более подробная информация для автомобилей, оборудованных гибридной силовой установкой, приведена в соответствующей сопроводительной документации.

## Контрольная лампа режима буксировки/ движения с повышенной нагрузкой



Для автомобилей с режимом буксировки/ движения с повышенной нагрузкой при активации данного режима загорается соответствующая контрольная лампа.

Более подробная информация приводится в подразделе «Режим буксировки/движения с повышенной нагрузкой», стр. 9-43.

## Контрольная лампа системы курсовой устойчивости StabiliTrak®



На автомобилях с системой StabiliTrak данная контрольная лампа кратковременно загорается при пуске двигателя.

Если она не загорается, обратитесь в авторизованный сервисный центр. При исправной системе контрольная лампа должна погаснуть через некоторое время после пуска двигателя.

Если лампа горит и продолжает гореть во время движения, возможно наличие неисправности в системе StabiliTrak и необходимо обратиться в авторизованный сервисный центр. Когда данная контрольная лампа горит, это означает, что система StabiliTrak не действует и не ограничивает пробуксовку колес.

Данная контрольная лампа активируется для информирования водителя о том, что в сложных условиях движения активируется система курсовой устойчивости StabiliTrac.

Более подробная информация приведена в подразделе «Система курсовой устойчивости StabiliTrak®», стр. 9-54.

Более подробная информация для автомобилей, оборудованных гибридной силовой установкой, приведена в соответствующей сопроводительной документации.

## Контрольная лампа низкого давления воздуха в шинах



В автомобилях с монитором давления воздуха в шинах (TPMS) при пуске двигателя кратковременно загорается данная контрольная лампа. Она позволяет судить о давлении воздуха в шинах и состоянии системы TPMS.

### Если контрольная лампа горит постоянно

Это указывает на то, что в одной или более шинах обнаружено значительное уменьшение давления воздуха.

Одновременно с этим может появляться соответствующее сообщение на дисплее информационного центра. Более подробная информация приведена в подразделе «Сообщения, связанные с давлением воздуха в шинах», стр. 5-45. Как можно скорее остановите автомобиль в безопасном месте и доведите давление в шинах до рекомендуемых значений, указанных на информационной табличке с указанием рекомендованного давления воздуха в шинах. Более подробная информация приведена в подразделе «Давление воздуха в шинах», стр. 10-57.

### Если контрольная лампа сначала мигает, затем горит постоянно

Это указывает на то, что, возможно, возникла неисправность в системе TPMS. Контрольная лампа мигает в течение приблизительно одной минуты и горит до момента выключения зажигания. Такая последовательность повторяется при каждом последующем включении зажигания. Более подробная информация приведена в подразделе «Принцип действия монитора давления воздуха в шинах», стр. 10-59.

### Контрольная лампа низкого давления моторного масла



**ВНИМАНИЕ**

Не продолжайте поездку при низком давлении моторного масла. Двигатель может перегреться настолько сильно, что возможно его возгорание. Это может привести к пожару. Как можно скорее проверьте уровень моторного масла и при необходимости обратитесь в авторизованный сервисный центр.

**Важно:** Несвоевременное устранение неисправностей, связанных с моторным маслом, может привести к повреждению двигателя. В этом случае гарантия производителя на устранение возможных повреждений не распространяется. Заменяйте моторное масло в соответствии с планом технического обслуживания автомобиля.

Данная контрольная лампа загорается на короткое время при пуске двигателя. Если она не загорается, обратитесь в авторизованный сервисный центр. При исправной смазочной системе двигателя контрольная лампа должна погаснуть через некоторое время после пуска двигателя.

Если контрольная лампа загорается и горит постоянно, это означает, что смазочная система двигателя может действовать неэффективно. Это может быть связано с недостаточным количеством моторного масла или неисправностями других систем.

Более подробная информация для автомобилей, оборудованных гибридной силовой установкой, приведена в соответствующей сопроводительной документации.



## Контрольная лампа минимального запаса топлива



Данная контрольная лампа, связанная с датчиком уровня топлива, загорается на короткое время при пуске двигателя.

Данная контрольная лампа загорается при достижении минимального запаса топлива, и подается предупреждающий звуковой сигнал («колокольчик»). В этом случае на дисплее информационной системы появляется сообщение «FUEL LEVEL LOW» (Минимальный запас топлива). Более подробная информация приведена в подразделе «Сообщения, связанные с топливом», стр. 5-42. Данная контрольная лампа должна гаснуть после заправки автомобиля топливом. Если она не загорается, обратитесь в авторизованный сервисный центр.

## Контрольная лампа охранной системы



Информация, относящаяся к контрольной лампе охранной системы, приведена в подразделе «Охранная система», стр. 2-13.

## Индикатор включения дальнего света



Данный индикатор активируется при включении дальнего света фар.

Более подробная информация приведена в подразделе «Переключатель дальнего/ ближнего света фар», стр. 6-2.

## Индикатор включения противотуманных фар



Данный индикатор загорается при включении противотуманных фар.

При выключении противотуманных фар данный индикатор гаснет. Более подробная информация приводится в подразделе «Противотуманные фары», стр. 6-6.

### Контрольная лампа системы круиз-контроля



Данная контрольная лампа загорается при включении системы круиз-контроля.

Она гаснет при выключении системы круиз-контроля. Более подробная информация приведена в подразделе «Система круиз-контроля», стр. 9-57.

### Информационные дисплеи

#### Информационный центр (DIC)

Автомобиль оснащается информационным центром (DIC).

С помощью дисплея DIC можно получать информацию, относящуюся к автомобилю. На данный дисплей также выводятся предупреждающие сообщения, если в какой-либо системе обнаруживается неисправность.

Все сообщения будут выводиться на дисплей DIC, расположенный на комбинации приборов ниже тахометра.

Дисплей DIC активируется при включении зажигания. После короткой паузы восстанавливается режим информационного центра, выбранный перед выключением зажигания.

Информационный центр может использоваться в различных режимах, которые можно вызывать нажатием кнопок DIC, расположенных на приборной панели рядом с рулевым колесом. Если автомобиль не оснащен кнопками DIC, для вызова из меню некоторых режимов можно использовать кнопку сброса показаний счетчика частичного пробега.

С помощью информационного центра можно получать информацию о пробеге, топливе, состоянии систем автомобиля, а также предупреждающие сообщения при возникновении неисправностей в каких-либо системах.

С помощью информационного центра можно также выбирать пользовательские настройки ряда функций. Более подробная информация приведена в подразделе «Выбор пользовательских настроек автомобиля (с кнопками дисплея DIC)», стр. 5-48.

## Кнопки информационного центра DIC



Данные кнопки используются для получения информации о пробеге/расходе топлива, автомобиле, в качестве кнопок выбора пользовательских настроек и установки/сброса. Более подробно функции кнопок будут описаны на следующих страницах.

**🚗 (Пробег/топливо):** При нажатии данной кнопки на дисплее будут отображаться данные об общем пробеге, частичном пробеге, пробеге, который можно совершить на оставшемся запасе топлива, среднем расходе топлива, количестве израсходованного топлива, мгновенном расходе топлива, а также таймер, индикатор системы отключения цилиндров и температура в коробке передач.

На дисплее будут также отображаться компас и температура наружного воздуха. Температура будет отображаться в °C или °F – в зависимости от выбранной системы единиц.

### 🚗 i (Информация об автомобиле):

При нажатии данной кнопки будут отображаться данные о ресурсе моторного масла, единицах измерения, состоянии (включено/выключено) системы помощи водителю при смене занимаемой полосы движения, давлении воздуха в шинах (для автомобилей с монитором давления воздуха в шинах (TPMS)), значении максимальной тормозной силы в тормозной системе прицепа (для автомобилей с встроенной системой управления тормозными механизмами прицепа (ITBC)), количестве часов, которые отработал двигатель, и данные для калибровки компаса.

### ⚙️ (Пользовательские настройки):

Нажимая данную кнопку, можно выбирать пользовательские настройки. Более подробная информация приведена в подразделе «Выбор пользовательских настроек автомобиля (с кнопками дисплея DIC)», стр. 5-48.

✓ (Установка/сброс): Нажимая данную кнопку, можно устанавливать или отменять ряд функций и отклонять или подтверждать сообщения, отображаемые на дисплее DIC.

## Меню, связанное с пробегом/топливом (для автомобилей с кнопками DIC)

**🚗 (Пробег/топливо):** Нажимая данную кнопку, можно переходить от одной позиции меню к другой:

### Счетчик общего пробега

Нажимайте кнопку «пробег/топливо» до момента появления надписи «ODOMETER» (Счетчик общего пробега). В данном режиме отображается величина общего пробега автомобиля в километрах (км) или милях (mi). При нажатии кнопки счетчика частичного пробега также будут отображаться показания счетчика общего пробега.

Информация о переходе от британских единиц измерения к метрическим приведена в подразделе «Единицы измерения» (см. ниже).

### Счетчик частичного пробега

Нажимайте кнопку «пробег/топливо» до момента появления надписи «TRIP ODOMETER» (Счетчик частичного пробега). В данном режиме отображается значение пробега в километрах (км) или милях (mi), накопленного с момента последнего обнуления данного счетчика. Вызвать показания счетчика частичного пробега можно также с помощью кнопки сброса показаний счетчика частичного пробега.

Показания счетчика частичного пробега можно обнулить, нажав кнопку «установка/ сброс» в режиме отображения счетчика частичного пробега. Показания счетчика частичного пробега можно также обнулить при нажатии и удерживании нажатой кнопки сброса показаний счетчика частичного пробега.

Счетчик частичного пробега имеет особенность, называемую функцией ретро-активного сброса. Она может использоваться для выбора режима, в котором счетчик частичного пробега показывает пробег в километрах (милях), пройденный с момента последнего включения зажигания. Данная функция может использоваться, если показания счетчика частичного пробега не сбрасываются в начале каждой поездки.

Для активации данной функции нажмите и удерживайте кнопку «установка/ сброс» в течение четырех секунд или более. Счетчик частичного пробега будет показывать пробег в километрах (km) или милях (mi), отсчитанный от момента начала движения автомобиля после последнего пуска двигателя. Отсчет пробега начинается в момент начала движения автомобиля. Например, если автомобиль прошел 8 км (5 миль) перед тем, как снова было включено зажигание, при активированной ретро-активной функции показание счетчика частичного пробега будет равно 8 км (5 миль). По мере движения автомобиля

показания счетчика будут изменяться следующим образом: 8,2 км (5,1 миль), 8,4 км (5,2 мили) и т. д.

### Fuel Range (Запас хода по топливу)

Нажимайте кнопку «пробег/топливо» до момента появления надписи «FUEL RANGE» (Запас хода по топливу). В данном режиме на дисплее выводится приблизительное расстояние в километрах (km) или милях (mi), которое автомобиль может пройти без дозаправки топливом. На дисплее появляется надпись «LOW», если запас топлива становится минимальным.

Расчет запаса хода производится на основании данных о среднем расходе топлива за последний период и о количестве топлива, оставшегося в топливном баке. Значение запаса изменяется по мере изменения условий движения автомобиля. Например, при движении в плотном потоке транспорта с частыми остановками значение запаса хода может быть одним, но, если автомобиль выходит на свободное загородное шоссе, значение может измениться, хотя запас топлива остается прежним. Это объясняется тем, что в различных условиях движения автомобиль движется с различным средним расходом топлива. В целом можно считать, что движение по загородным автомагистралям более экономично, чем движение в городе. Значение запаса хода не может быть обнулено.

### Средний расход топлива

Нажимайте кнопку «пробег/топливо» до момента появления надписи «AVG ECONOMY» (Средний расход топлива). Величина среднего расхода топлива отображается в литрах на 100 километров (L/100 km) или милях на галлоне (mpg). Величина среднего расхода топлива вычисляется на основе данных о расходе топлива, выраженного в литрах на 100 км (L/100 km) или милях на галлоне (mpg). Для сброса значения «AVG ECONOMY», нажмите и удерживайте кнопку «установка/сброс».

### FUEL USED (Количество израсходованного топлива)

Нажимайте кнопку «пробег/топливо» до момента появления надписи «FUEL USED» (Количество израсходованного топлива). В данном режиме на дисплее отображается количество топлива в литрах (L) или галлонах (gal), израсходованного с момента последнего сброса этих данных. Для установки значения израсходованного топлива на ноль нажмите и удерживайте нажатой кнопку «установка/сброс» в режиме «FUEL USED».

## Таймер

Нажимайте кнопку «пробег/топливо» до момента появления надписи «TIMER» (Таймер). В данном режиме дисплей можно использовать в качестве таймера.

Для пуска таймера нажмите кнопку «установка/сброс» в режиме «TIMER». На дисплее отображается количество времени, которое прошло с момента последнего сброса показаний таймера, не считая времени, в течение которого было выключено зажигание. Отсчет времени таймером осуществляется постоянно при включенном зажигании, даже если используется другой режим информационного центра. Максимальное показание таймера соответствует 99 часам, 59 минутам и 59 секундам (99:59:59), по достижении которого показания монитора будут сброшены.

Для остановки таймера нажмите кнопку «установка/сброс» в режиме «TIMER».

Для установки таймера на ноль нажмите и удерживайте нажатой кнопку «установка/сброс» в режиме «TIMER».

## Температура рабочей жидкости коробки передач

Нажимайте кнопку «пробег/топливо» до момента появления надписи «TRANS TEMP» (Температура рабочей жидкости коробки передач). В данном режиме на дисплей выводится температура рабочей жидкости автоматической коробки передач в градусах Цельсия (°C) или Фаренгейта (°F).

## Индикатор текущего расхода топлива и системы отключения цилиндров

При наличии в автомобиле данного дисплея нажимайте кнопку «пробег/топливо» до момента появления надписи «INST ECON V8» (Текущий расход топлива в двигателе V8). В данном режиме на дисплей выводятся данные о текущем расходе топлива, измеряемом в течение определенного короткого времени; индикация текущего («мгновенного») расхода будет постоянно меняться в соответствии с изменением режима движения. Величина текущего расхода топлива отображается в литрах на 100 километров (L/100 km) или милях на галлоне (mpg). В отличие от значения среднего расхода топлива это значение обнулить нельзя.

Индикатор системы отключения цилиндров будет отображаться на правой стороне дисплея DIC, а надпись «INST ECON» – на левой. Данная система позволяет использовать режимы работы двигателя с четырьмя или восемью цилиндрами – в зависимости от нагрузки. При активации системы отключения цилиндров на дисплее DIC отображается надпись «V4». При деактивации данной системы на дисплее отображается надпись «V8». Более подробная информация приводится в подразделе «Система активного управления расходом топлива (Active Fuel Management®)», стр. 9-37.

## Пустой дисплей

В данном режиме информация на дисплей не выводится.

### Меню, связанное с пробегом/топливом (для автомобилей с кнопками DIC)

#### (Информация об автомобиле):

Нажимая данную кнопку, можно переходить от одной позиции меню к другой:

#### Ресурс моторного масла

Нажимайте кнопку меню информации об автомобиле до появления надписи «OIL LIFE REMAINING» (Ресурс моторного масла). В данном режиме отображается ресурс моторного масла. Если в режиме «OIL LIFE REMAINING» отображается 99%, это означает, что ресурс моторного масла составляет 99%. Система контроля состояния моторного масла информирует о необходимости замены моторного масла в соответствии с планом технического обслуживания и характером эксплуатации автомобиля.

Когда ресурс моторного масла становится низким, на дисплее появляется сообщение «CHANGE ENGINE OIL SOON» (Приближение срока замены моторного масла). См. «CHANGE ENGINE OIL SOON» в подразделе «Сообщения о состоянии моторного масла», стр. 5-41. После появления данного сообщения моторное масло следует заменить при первой возможности. См. «Моторное масло», стр. 10-7. Наряду с регулярной заменой моторного масла рекомендуется выполнять и другие операции в соответствии с пла-

ном технического обслуживания, приводимого в данном Руководстве. Для получения подробной информации см. раздел «Плановое техническое обслуживание», стр. 11-2.

Важно помнить о том, что после каждой замены моторного масла необходимо сбрасывать показания монитора в режиме «OIL LIFE». Система не перезагружается автоматически. Кроме того, следует быть осторожным и, находясь в режиме «OIL LIFE», случайно не сбрасывать значение ресурса моторного масла в период между заменами масла. Значение остаточного ресурса будет невозможно восстановить до следующей замены масла. Для сброса значения ресурса см. «Монитор жизни моторного масла», стр. 10-11.

#### Система помощи при смене занимаемой полосы движения (SBZA)

Если автомобиль оснащен системой помощи при смене занимаемой полосы движения, данную систему можно активировать и деактивировать с помощью информационного центра DIC. Находясь в данном режиме, нажмите кнопку «установка/сброс» и выберите установку «ON» (ВКЛ.) или «OFF» (ВЫКЛ.). При выборе установки «ON» (ВКЛ.) система будет активирована. При выборе установки «OFF» (ВЫКЛ.) система будет деактивирована. При отключении системы SBZA на дисплее информационно-

го центра DIC появляется сообщение «SIDE BLIND ZONE

ALERT SYSTEM OFF» (Система помощи при смене занимаемой полосы отключена), напоминающая о том, что данная система была отключена. Более подробная информация приведена в подразделах «Сообщения систем контроля пространства, стр. 5-42 и «Система помощи при смене занимаемой полосы движения (SBZA)», стр. 9-62.

#### Системы единиц

Нажимайте кнопку «информация об автомобиле» до появления надписи «UNITS» (Системы единиц). Данный режим позволяет выбирать британскую или метрическую систему единиц измерения. Находясь в данном режиме, нажмите кнопку «установка/сброс» и выберите установку «METRIC» (Метрическая) или «ENGLISH» (Британская). Все данные, относящиеся к автомобилю, будут выводиться в единицах измерения, соответствующих выбранной системе единиц.

#### Давление воздуха в шинах

На автомобилях с монитором давления воздуха в шинах (система TPMS) с помощью дисплея DIC можно контролировать давление воздуха в каждой шине. Давление воздуха будет отображаться или в килопаскалях (kPa) или в фунтах на квадратный дюйм (psi). Нажимайте кнопку «информа-

ция об автомобиле» до появления на дисплее DIC надписи «FRONT TIRES kPa (PSI) LEFT ## RIGHT ##» (ПЕРЕДНИЕ... kПа ЛЕВОЕ ## ПРАВОЕ ##). Нажимайте кнопку «информация об автомобиле» до появления на дисплее DIC надписи «REAR kPa (PSI) LEFT ## RIGHT ##» (ЗАДНИЕ... kПа ЛЕВОЕ ## ПРАВОЕ ##).

В случае, если данная система во время движения автомобиля обнаруживает значительное снижение давления воздуха в одной из шин, на дисплее появляется сообщение, рекомендуемое довести давление воздуха в конкретной шине до нормы. Более подробная информация приведена в подразделах «Давление воздуха в шинах», стр. 10-57 «Сообщения, связанные с давлением воздуха в шинах», стр. 5-45.

Если на дисплее вместо чисел появляются прочерки, это свидетельствует о возможной неисправности системы. Если это явление возникает регулярно, обратитесь в авторизованный сервисный центр.

### **Величина тормозных сил в тормозных механизмах прицепа и мощность в приводе тормозной системы прицепа**

В автомобилях с встроенной системой управления тормозными механизмами прицепа на дисплее DIC выводятся сообщения, относящиеся к прицепу. Нажимайте кнопку «информация об автомобиле» до появле-

ния надписей «TRAILER GAIN and OUTPUT» (Величина тормозных сил в тормозных механизмах прицепа и мощность в приводе тормозной системы прицепа).

Величина «TRAILER GAIN» соответствует выбранной максимальной тормозной силе, действующей на каждое из колес прицепа. Данную величину можно регулировать в диапазоне от 0,0 до 10,0 при присоединенном или не присоединенном прицепе. Описание процедуры регулирования данной величины приведено в подразделе «Встроенная система управления тормозными механизмами прицепа» раздела «Оборудование для буксировки прицепа», стр. 9-86.

Параметр «OUTPUT» соответствует величине мощности в приводе электрической тормозной системы прицепа, если прицеп присоединен к автомобилю. Данная величина может составлять от 0 до 10 бар. На дисплее «OUTPUT» могут появляться прочерки. Более подробная информация приведена в подразделе «Встроенная система управления тормозными механизмами прицепа» раздела «Оборудование для буксировки прицепа», стр. 9-86

### **Счетчик моточасов**

Нажимайте кнопку «информация об автомобиле» до появления надписи «ENGINE HOURS» (Моточасы). Этот счетчик показывает общее количество часов, в течение которых работал двигатель.

### **Установка зоны магнитного склонения (настройка компаса)**

В данном режиме можно устанавливать зону магнитного склонения для коррекции показаний компаса. См. «Компас», стр. 5-6

### **Калибровка компаса**

В данном режиме можно выполнять калибровку компаса. См. «Компас», стр. 5-6.

### **Пустой дисплей**

В данном режиме информация на дисплее не выводится.

### **Меню, связанное с пробегом/топливом (для автомобилей с кнопками DIC)**

Для перехода от показаний счетчика частичного пробега к показаниям счетчика общего пробега нажимайте кнопку сброса показаний счетчика частичного пробега. Информация о выбранном языке сообщений и моточасах также может вызываться с помощью кнопки сброса показаний счетчика частичного пробега.

### **Счетчик общего пробега**

Нажимайте кнопку сброса показаний счетчика частичного пробега до момента появления надписи «ODOMETER» (счетчик общего пробега). В данном режиме отображается величина общего пробега автомобиля в километрах (км) или милях (mi).

### Счетчик частичного пробега

Нажимайте кнопку сброса показаний счетчика частичного пробега до момента появления надписи «TRIP» (Счетчик частичного пробега). В данном режиме отображается значение пробега в километрах (км) или милях (mi), накопленного с момента последнего обнуления данного счетчика.

Показания счетчика частичного пробега можно обнулить, нажав кнопку сброса показаний счетчика частичного пробега в режиме отображения счетчика частичного пробега.

Счетчик частичного пробега имеет особенность, называемую функцией ретроактивного сброса. Она может использоваться для выбора режима, в котором счетчик частичного пробега показывает пробег в километрах (милях), пройденный с момента последнего включения зажигания. Данная функция может использоваться, если показания счетчика частичного пробега не сбрасываются в начале каждой поездки.

Для активации данной функции нажмите и удерживайте кнопку сброса показаний счетчика частичного пробега в течение четырех или более секунд.

Счетчик частичного пробега будет показывать пробег в километрах (km) или милях (mi), отсчитанный от момента начала движения автомобиля после последнего пуска двигателя. Отсчет пробега начинается в момент начала движения автомобиля. Например, если автомобиль прошел 8 км (5 миль) перед тем, как снова было включено зажигание, при активированной ретроактивной функции показание счетчика частичного пробега будет равно 8 км (5 миль). По мере движения автомобиля показания счетчика будут изменяться следующим образом: 8,2 км (5,1 миль), 8,4 км (5,2 мили) и т. д.

### Язык

В данном режиме можно выбирать язык, который будет использоваться при выводе сообщений на дисплей DIC. Для выбора языка:

- 1 Нажимайте кнопку сброса показаний счетчика частичного пробега до момента появления надписи «ODOMETER» (счетчик общего пробега).
- 2 В режиме «ODOMETER» нажмите и удерживайте нажатой кнопку сброса показаний счетчика частичного пробега в течение трех секунд до появления названия установленного языка.
- 3 Продолжайте удерживать данную кнопку нажатой для прокрутки списка доступных языков.

В данном режиме доступны следующие опции: ENGLISH (английский, по умолчанию), FRANCAIS (французский), ESPANOL (испанский) и «NO CHANGE» (НЕ ИЗМЕНЯТЬ).

- 4 Когда на дисплее будет отображаться нужный язык, отпустите кнопку, чтобы выбрать данную опцию.

### Счетчик моточасов

Для выбора режима «ENGINE HOURS» (Моточасы), установите ключ замка зажигания в положение «LOCK/OFF» или «ACC/ACCESSORY», затем нажмите и удерживайте кнопку сброса показаний счетчика частичного пробега в течение четырех секунд до появления надписи «ODOMETER». Данный счетчик показывает общее количество часов, в течение которых работал двигатель.



## Позиции меню, управляемые с помощью кнопки сброса показаний счетчика частичного пробега (для автомобилей без кнопок DIC)

### Язык

В данном режиме можно выбирать язык, который будет использоваться при выводе сообщений на дисплей DIC. Для выбора языка:

- 1 Нажимайте кнопку сброса показаний счетчика частичного пробега до момента появления надписи «ODOMETER» (счетчик общего пробега).
- 2 В режиме «ODOMETER» нажмите и удерживайте нажатой кнопку сброса показаний счетчика частичного пробега в течение трех секунд до появления установленного языка.
- 3 Продолжайте удерживать данную кнопку нажатой для прокрутки списка доступных языков.

В данном режиме доступны следующие опции: ENGLISH (английский, по умолчанию), FRANCAIS (французский), ESPANOL (испанский) и «NO CHANGE» (НЕ ИЗМЕНЯТЬ).

- 4 Когда на дисплее будет отображаться нужный язык, отпустите кнопку, чтобы выбрать данную опцию.

### Счетчик частичного пробега

Нажимайте кнопку сброса показаний счетчика частичного пробега до момента появления надписи «TRIP» (Счетчик частичного пробега). В данном режиме отображается значение пробега в километрах (км) или милях (mi), накопленного с момента последнего обнуления данного счетчика.

Показания счетчика частичного пробега можно обнулить, нажав кнопку сброса показаний счетчика частичного пробега в режиме отображения счетчика частичного пробега.

Счетчик частичного пробега имеет особенность, называемую функцией ретро-активного сброса. Она может использоваться для выбора режима, в котором счетчик частичного пробега показывает пробег в километрах (милях), пройденный с момента последнего включения зажигания. Данная функция может использоваться, если показания счетчика частичного пробега не сбрасываются в начале каждой поездки.

Для активации данной функции нажмите и удерживайте кнопку сброса показаний счетчика частичного пробега в течение четырех или более секунд.

Счетчик частичного пробега будет показывать пробег в километрах (km) или милях (mi), отсчитанный от момента начала движения автомобиля после последнего пуска двигателя. Отсчет пробега начинается в момент начала движения автомобиля. Напри-

мер, если автомобиль прошел 8 км (5 миль) перед тем, как снова было включено зажигание, при активированной ретро-активной функции показание счетчика частичного пробега будет равно 8 км (5 миль). По мере движения автомобиля показания счетчика будут изменяться следующим образом: 8,2 км (5,1 миль), 8,4 км (5,2 мили) и т. д.

### Температура рабочей жидкости коробки передач

Нажимайте кнопку сброса показаний счетчика частичного пробега до момента появления надписи «TRANS TEMP» (Температура рабочей жидкости коробки передач). В данном режиме на дисплей выводится температура рабочей жидкости автоматической коробки передач в градусах Цельсия (°C) или Фаренгейта (°F).

### Величина тормозных сил в тормозных механизмах прицепа и мощность в приводе тормозной системы прицепа

В автомобилях с встроенной системой управления тормозными механизмами прицепа (ITBC) на дисплей DIC выводятся сообщения, относящиеся к прицепу. Нажимайте кнопку сброса показаний счетчика частичного пробега до момента появления надписи «TRAILER GAIN and OUTPUT» (Величина сил в приводе тормозных механизмов прицепа и мощность в приводе тормозной системы прицепа).

Величина «TRAILER GAIN» соответствует выбранной максимальной тормозной силе, действующей на каждое из колес прицепа. Данную величину можно регулировать в диапазоне от 0,0 до 10,0 при присоединенном или не присоединенном прицепе. Описание процедуры регулирования данной величины приведено в подразделе «Встроенная система управления тормозными механизмами прицепа» раздела «Оборудование для буксировки прицепа», стр. 9-86.

Параметр «OUTPUT» соответствует величине мощности в приводе электрической тормозной системы прицепа, если прицеп присоединен к автомобилю. Данная величина может составлять от 0 до 10 бар. На дисплее «OUTPUT» могут появляться прочерки. Более подробная информация приведена

в подразделе «Встроенная система управления тормозными механизмами прицепа» раздела «Оборудование для буксировки прицепа», стр. 9-86.

### Установка зоны магнитного склонения (настройка компаса)

В данном режиме можно устанавливать зону магнитного склонения для коррекции показаний компаса. Более подробная информация приводится в подразделе «Компас», стр. 5-6.

### Калибровка компаса

В данном режиме можно выполнять калибровку компаса. Более подробная информация приводится в подразделе «Компас», стр. 5-6.

### Монитор жизни моторного масла

Рычаг селектора коробки передач должен находиться в положении «Р» (Парковка). Нажимайте кнопку сброса показаний счетчика частичного пробега до момента появления надписи «OIL LIFE REMAINING» (Ресурс моторного масла). В данном режиме отображается остаточный ресурс моторного масла. Если в режиме «OIL LIFE REMAINING» высвечивается значение 99%, это означает, что ресурс моторного масла составляет 99%. Монитор жизни моторного мас-

ла информирует о необходимости замены моторного масла в соответствии с планом технического обслуживания и характером эксплуатации автомобиля.

Когда ресурс моторного масла становится низким, на дисплее появляется сообщение «CHANGE ENGINE OIL SOON» (Необходимо заменить моторное масло). См. «CHANGE ENGINE OIL SOON» в подразделе «Сообщения о состоянии моторного масла», стр. 5-41. После появления данного сообщения моторное масло следует заменить при первой возможности. См. «Моторное масло», стр. 10-7. Одновременно с заменой моторного масла рекомендуется выполнять и другие операции в соответствии с планом технического обслуживания, приведенного в данном Руководстве. Для получения подробной информации см. раздел «Плановое техническое обслуживание», стр. 11-2.

Важно помнить о том, что после каждой замены моторного масла необходимо сбрасывать показания монитора в режиме «OIL LIFE». Система требует принудительного сброса. Кроме того, следует соблюдать осторожность, чтобы при выборе режима «OIL LIFE» в период между заменами масла случайно не сбросить текущие показания монитора. Значение остаточного ресурса будет невозможно восстановить до следующей замены масла. Порядок сброса показаний приведен в разделе «Монитор жизни моторного масла», стр. 10-11.

## Система определения мест установки колес

В случае, если данная система используется в автомобиле. Рычаг селектора коробки передач должен находиться в положении «Р» (Парковка). Если автомобиль оснащен монитором давления воздуха в шинах, после перестановки колес или после замены колеса, или датчика колеса необходимо изменить данные о положении колес. Информация об изменении данных о положении колес приведена в подразделе «Монитор давления воздуха в шинах», стр. 10-58. Более подробная информация приведена в подразделах «Проверка состояния шин», стр. 10-63, «Перестановка колес», стр. 10-63 и «Сообщения, связанные давлением воздуха в шинах», стр. 5-45.

## Сообщения о состоянии автомобиля

Сообщения, выводимые на дисплей DIC, указывают на состояние систем автомобиля или на действия, которые необходимо предпринять для коррекции состояния систем. Сообщения могут появляться последовательно — одно за другим.

Сообщения, не требующие выполнения каких-либо действий, можно подтвердить и удалить, нажимая кнопку ✓ («установка/сброс») или кнопку сброса показаний счетчика частичного пробега.

Сообщения, требующие выполнения корректирующих действий, можно удалить только после выполнения соответствующих действий.

Ко всем предупреждающим сообщениям следует относиться внимательно — удаление сообщения не равнозначно устранению соответствующей неисправности.

Ниже приводятся возможные сообщения и некоторая информация, относящаяся к ним.

## Сообщения о напряжении и уровне зарядки аккумуляторной батареи

### BATTERY LOW START VEHICLE (Сильно разряжена аккумуляторная батарея)

Данное сообщение выводится при сильном разряде аккумуляторной батареи и сопровождается четырехкратным звуковым предупреждением («колокольчик»). Необходимо срочно выполнить пуск двигателя. В противном случае, при неработающем двигателе аккумуляторная батарея продолжит разряжаться, в результате чего отключатся система климат-контроля, электрообогреватели сидений и аудиосистема, а также потребуется пуск двигателя от внешнего источника энергии. Перечисленные выше системы активируются снова после пуска двигателя.

### **SERVICE BATTERY CHARGING SYSTEM** **(Неисправность системы зарядки аккумуляторной батареи)**

На некоторых автомобилях может появляться данное сообщение, указывающее на неисправность системы зарядки аккумуляторной батареи. При определенных условиях на комбинации приборов может загораться контрольная лампа системы зарядки аккумуляторной батареи. См. «*Контрольная лампа системы зарядки аккумуляторной батареи*», стр. 5-20. Продолжение движения с данной неисправностью может привести к полному разряду аккумуляторной батареи. Отключите все электрические потребители, которые не влияют на безопасность движения. При первой возможности проверьте состояние системы зарядки аккумуляторной батареи. Обратитесь в авторизованный сервисный центр.

### **Сообщения, связанные с тормозной системой** **SERVICE BRAKE SYSTEM** **(Неисправность тормозной системы)**

Данное сообщение выводится вместе с включением контрольной лампы тормозной системы при возникновении неисправностей в тормозной системе. См. раздел «*Контрольная лампа тормозной системы*», стр. 5-23. После появления данного предупреждения как можно скорее остановите автомобиль и заглушите двигатель. Запустите двигатель и убедитесь, что данное сообщение больше не высвечивается на дисплее DIC. Если сообщение снова появилось в начале движения, необходимо как можно скорее проверить тормозную систему. Обратитесь в авторизованный сервисный центр.

### **SERVICE BRAKES SOON** **(Неисправность тормозной системы)**

Данное сообщение появляется при возникновении неисправности в тормозной системе. После появления данного предупреждения как можно скорее остановите автомобиль и заглушите двигатель. Запустите двигатель и убедитесь, что данное сообщение больше не высвечивается на дисплее DIC. Если

сообщение снова появилось в начале движения, необходимо как можно скорее проверить тормозную систему. Обратитесь в авторизованный сервисный центр.

### **SERVICE BRAKE SYSTEM** **(Неисправность тормозной системы прицепа)**

Данное сообщение, сопровождаемое звуковым предупреждением («колокольчики»), отображается на автомобилях с встроенной системой управления тормозными механизмами прицепа (ITBC) при возникновении каких-либо неисправностей в данной системе.

Появление данного сообщения указывает на то, что не подается электропитание к приводу тормозной системы прицепа.

При первой возможности как можно более безопасно остановите автомобиль на обочине и выключите зажигание. Проверьте надежность электрических соединений в разьеме жгута проводов прицепа к автомобилю и снова включите зажигание. Если сообщение по-прежнему выводится, необходимо проверить техническое состояние автомобиля или прицепа. Обратитесь в авторизованный сервисный центр.

Более подробная информация приведена в подразделе «Встроенная система управления тормозными механизмами прицепа» раздела «*Оборудование для буксировки прицепа*», стр. 9-86.

## Сообщения о незакрытых дверях

### DRIVER DOOR OPEN (Не полностью закрыта дверь водителя)

Данное сообщение, сопровождаемое звуковым предупреждением («колокольчик»), появляется при неплотно закрытой двери водителя и рычаге селектора коробки передач, выведенном из положения «Р» (Паркинг). Остановите автомобиль, заглушите двигатель, плотно закройте дверь (при необходимости устраните причины неполного закрывания). Убедитесь, что данное сообщение больше не высвечивается на дисплее DIC.

### HOOD OPEN (Не полностью закрыт капот)

Данное сообщение, сопровождаемое звуковым предупреждением («колокольчик»), появляется при неплотно закрытом капоте. Остановите автомобиль, заглушите двигатель, плотно закройте капот (при необходимости устраните причины неполного закрывания). Убедитесь, что данное сообщение больше не высвечивается на дисплее DIC.

### LEFT REAR DOOR OPEN (Неплотно закрыта задняя левая дверь)

Данное сообщение, сопровождаемое звуковым предупреждением («колокольчик»), появляется при неплотно закрытой задней левой двери и рычаге селектора коробки передач, выведенном из положения «Р» (Паркинг). Остановите автомобиль, заглушите двигатель, плотно закройте дверь (при необходимости устраните причины неполного закрывания). Убедитесь, что данное сообщение больше не высвечивается на дисплее DIC.

### PASSENGER DOOR OPEN (Неплотно закрыта дверь переднего пассажира)

Данное сообщение, сопровождаемое звуковым предупреждением («колокольчик»), появляется при неплотно закрытой двери переднего пассажира и рычаге селектора коробки передач, выведенном из положения «Р» (Паркинг). Остановите автомобиль, заглушите двигатель, плотно закройте дверь (при необходимости устраните причины неполного закрывания). Убедитесь, что данное сообщение больше не высвечивается на дисплее DIC.

### REAR ACCESS OPEN (Не плотно закрыты стекло или дверь багажного отделения)

Данное сообщение, сопровождаемое звуковым предупреждением («колокольчик»), появляется при неплотно закрытом стекле или двери багажного отделения и положении ключа зажигания «ON/RUN». Остановите автомобиль, заглушите двигатель и проверьте состояние стекла или двери багажного отделения. Запустите двигатель и убедитесь, что данное сообщение больше не высвечивается на дисплее DIC.

### LEFT REAR DOOR OPEN (Неплотно закрыта правая задняя дверь)

Данное сообщение, сопровождаемое звуковым предупреждением («колокольчик»), появляется при неплотно закрытой задней правой двери и рычаге селектора коробки передач, выведенном из положения «Р» (Паркинг). Остановите автомобиль, заглушите двигатель, плотно закройте дверь (при необходимости устраните причины неполного закрывания). Убедитесь, что данное сообщение больше не высвечивается на дисплее DIC.

### Сообщения, связанные с системой охлаждения двигателя

#### ENGINE HOT A/C (Air Conditioning) TURNED OFF (Перегрев двигателя, отключение системы кондиционирования)

Данное сообщение появляется, когда температура охлаждающей жидкости превышает заданный уровень. См. «Указатель температуры охлаждающей жидкости», стр. 5-16. Во избежание увеличения нагрузки на двигатель в случае его перегрева компрессор кондиционера автоматически отключается. Когда температура охлаждающей жидкости снижается до нормального уровня, компрессор кондиционера включается снова. В этом случае можно продолжать движение.

Если это сообщение появляется вновь, то при первой возможности обратитесь в авторизованный сервисный центр, чтобы предотвратить возможное повреждение двигателя.

#### ENGINE OVERHEATED IDLE ENGINE (Перегрев двигателя, охладите двигатель в режиме холостого хода)

**Важно:** Продолжение движения с перегретым двигателем может привести к серьезным повреждениям двигателя. Если на комбинации приборов загорается соответствующая контрольная лампа и/или выводится сообщение на дисплей DIC, при первой возможности автомобиль необходимо остановить. Более подробная информация приведена в подразделе «Перегрев двигателя», стр. 10-21.

Данное сообщение появляется при перегреве охлаждающей жидкости системы охлаждения двигателя. Остановите автомобиль и дайте поработать двигателю в режиме холостого хода, чтобы он охладился. См. «Указатель температуры охлаждающей жидкости», стр. 5-16.

Для получения подробной информации см. раздел «Режим защиты двигателя при перегреве», стр. 10-24.

#### ENGINE OVERHEATED STOP ENGINE (Перегрев двигателя, заглушите двигатель)

**Важно:** Продолжение движения с перегретым двигателем может привести к серьезным повреждениям двигателя. Если на комбинации приборов загорается соответствующая контрольная лампа и/или выводится сообщение на дисплей DIC, при первой возможности автомобиль необходимо остановить. Более подробная информация приведена в подразделе «Перегрев двигателя», стр. 10-21.

Данное сообщение, сопровождаемое звуковым предупреждением («колокольчик»), выводится в случае, если температура охлаждающей жидкости приближается к опасному уровню. При первой возможности остановите автомобиль в безопасном месте и заглушите двигатель. Данное сообщение не будет выводиться, когда двигатель охладится до безопасного уровня и будет можно безопасно продолжать движение.

## Сообщения о состоянии моторного масла CHANGE ENGINE OIL SOON (Необходимо заменить моторное масло)

Данное сообщение указывает на необходимость замены моторного масла. После замены моторного масла убедитесь в том, что сообщение «CHANGE ENGINE OIL SOON» не выводится. Информация об удалении сообщения приведена в подразделе «Монитор жизни моторного масла», стр. 10-11. Более подробная информация приводится в подразделах «Моторное масло», стр. 10-7 и «Плановое техническое обслуживание», стр. 11-2.

## ENGINE OIL HOT IDLE ENGINE (Перегрев моторного масла, охладите двигатель в режиме холостого хода)

Данное сообщение появляется, когда температура моторного масла превышает заданный уровень. Остановите автомобиль и дайте поработать двигателю в режиме холостого хода, чтобы он охладился. См. «Указатель температуры охлаждающей жидкости», стр. 5-16.

## OIL PRESSURE LOW STOP ENGINE (Низкое давление моторного масла, заглушите двигатель)

**Важно:** Продолжение движения с низким давлением моторного масла может привести к серьезным повреждениям двигателя. Если на дисплее DIC появляется данное сообщение, при первой возможности остановите автомобиль и заглушите двигатель. Не продолжайте движение до тех пор, пока не будет устранена причина падения давления масла. Более подробная информация приведена в подразделе «Моторное масло», стр. 10-7.

Данное сообщение появляется при падении давления в смазочной системе двигателя. При первой возможности остановите автомобиль, соблюдая необходимые меры предосторожности, заглушите двигатель и не запускайте его до устранения причин падения давления моторного масла. Как можно скорее проверьте уровень моторного масла и при необходимости обратитесь в авторизованный сервисный центр. См. «Моторное масло», стр. 10-7.

## Сообщения, связанные с мощностью двигателя ENGINE POWER IS REDUCED (Режим уменьшенной мощности двигателя)

Данное сообщение, сопровождаемое звуковым предупреждением («колокольчик»), появляется при перегреве охлаждающей жидкости системы охлаждения двигателя, в результате чего после этого двигатель переходит в режим защиты от перегрева. Более подробная информация приведена в подразделе «Перегрев двигателя», стр. 10-21.

Данное сообщение выводится также в случае перехода двигателя в режим уменьшенной мощности. Снижение мощности двигателя может влиять на способность автомобиля разогнаться. Если данное сообщение появилось, но ухудшение приемистости не наблюдается, можно продолжать движение. Ухудшение динамических качеств может проявиться при дальнейшем движении. При наличии данного сообщения на автомобиле можно двигаться с уменьшенной скоростью, но способность ускоряться и максимальная скорость будут снижены. При появлении данного сообщения автомобиль необходимо предоставить официальному дилеру для проверки.

### Сообщения, связанные с топливом

#### FUEL LEVEL LOW

##### (Минимальный запас топлива)

Данное сообщение, сопровождаемое звуковым предупреждением («колокольчик»), появляется при достижении минимального запаса топлива. Как можно скорее заправьте автомобиль топливом. Более подробная информация приведена в подразделах «Указатель уровня топлива», стр. 5-13 и «Топливо», стр. 9-70.

### TIGHTEN GAS CAP (Затяните крышку заливной горловины топливного бака)

Данное сообщение может появляться одновременно с включением на комбинации приборов контрольной лампы «Проверьте двигатель», если неплотно затянута крышка заливной горловины топливного бака. См. «Контрольные лампы и индикаторы», стр. 5-21. Плотно затяните крышку заливной горловины топливного бака. См. «Заправка автомобиля топливом», стр. 9-74. Система диагностики способна реагировать на отсутствие на месте крышки заливной горловины топливного бака или неплотное соединение крышки и горловины. При отсутствии крышки или неплотном соединении крышки и горловины может происходить выход паров топлива в атмосферу. После совершения нескольких поездок с затянутой крышкой заливной горловины топливного бака контрольная лампа должна погаснуть.

### Сообщения, связанные с ключом и замком зажигания

#### REPLACE BATTERY IN REMOTE KEY (Замените элемент питания в пульте дистанционного управления замками)

Данное сообщение появляется при разряде элемента питания пульта дистанционного управления замками системы RKE. В этом случае следует заменить элемент питания пульта дистанционного управления. См. подраздел «Замена элемента питания» в разделе «Система дистанционного управления замками (RKE)», стр. 2-3.

### Сообщения, связанные с приборами освещения

#### TURN SIGNAL ON (Включен указатель поворота)

Данное сообщение, сопровождаемое звуковым предупреждением («колокольчик»), выводится на дисплей, если автомобиль движется более 1,2 км с включенным указателем поворота. Выключите указатель поворота.

### Сообщения систем контроля пространства

#### PARK ASST BLOCKED SEE OWNERS MANUAL (Не действует система помощи при движении задним ходом, см. Руководство по эксплуатации)

Данное сообщение, если автомобиль оснащен системой помощи при парковке задним ходом с ультразвуковыми датчиками, появляется, если имеется сильная помеха, препятствующая работе системы. Более подробная информация приведена в подразделе «Система помощи при парковке с ультразвуковыми датчиками», стр. 9-60.

### PARK ASSIST OFF (Система помощи при парковке отключена)

Если автомобиль оснащен системой помощи при парковке задним ходом с ультразвуковыми датчиками, данное сообщение появляется после пуска двигателя, чтобы предупредить водителя о том, что данная система отключена. Для подтверждения нажмите кнопку «установка/сброс» или кнопку сброса показаний счетчика частичного пробега, после чего сообщение на дисплее DIC исчезнет. Снова включите систему URPA, см. «Система помощи при парковке с ультразвуковыми датчиками», стр. 9-60.



### **SERVICE PARK ASSIST (Неисправность системы помощи при парковке)**

Если автомобиль оснащен системой помощи при парковке задним ходом с ультразвуковыми датчиками, данное сообщение выводится при возникновении неисправностей в данной системе. Не пользуйтесь неисправной системой помощи при парковке. Более подробная информация приведена в подразделе «Система помощи при парковке с ультразвуковыми датчиками», стр. 9-60. Обратитесь в авторизованный сервисный центр.

### **SERVICE SIDE BLIND ZONE ALERT SYSTEM (Неисправность системы помощи при смене занимаемой полосы движения)**

Если автомобиль оснащен системой помощи при смене занимаемой полосы движения (SBZA) и оба дисплея системы SBZA остаются активированными, значит в системе обнаружена неисправность. Если данное сообщение выводится в ходе движения, систему необходимо проверить. Обратитесь в авторизованный сервисный центр. Более подробная информация приведена в подразделе «Система помощи при смене занимаемой полосы движения (SBZA)», стр. 9-62.

### **SIDE BLIND ZONE ALERT SYSTEM OFF (Система помощи при смене занимаемой полосы движения отключена)**

При наличии в автомобиле системы помощи при смене занимаемой полосы, если она была отключена, выводится данное сообщение. Более подробная информация приведена в подразделах «Система помощи при смене занимаемой полосы движения (SBZA)», стр. 9-62 и «Информационный центр (DIC)», стр. 5-28.

### **SIDE BLIND ZONE SYSTEM UNAVAILABLE (Неработоспособна система помощи при смене занимаемой полосы движения)**

Если автомобиль оснащен системой помощи при смене занимаемой полосы движения (SBZA), появление данного сообщения свидетельствует о том, что система SBZA не действует, поскольку датчики системы блокированы, и система не в состоянии распознать объекты, находящиеся в непросматриваемых зонах вокруг автомобиля. Блокировка датчиков может быть вызвана попаданием на них грязи, снега или воды во время ливневого дождя, а также их обледенением. Данное сообщение может появляться также во время ливневого дождя или при забрызгивании датчиков движущимся транспортом. Это может также

наступать при движении в определенных зонах – без ограждений, деревьев, дорожных знаков и светофоров. Это не является признаком неисправности системы. Информация об очистке датчиков приведена в подразделе «Мойка автомобиля» раздела «Уход за кузовом автомобиля», стр. 10-98. Более подробная информация приведена в подразделе «Система помощи при смене занимаемой полосы движения (SBZA)», стр. 9-62.

### **Сообщения, связанных с системами курсовой стабилизации SERVICE STABILITRAK (Неисправность системы StabiliTrak)**

Если автомобиль оснащен системой курсовой устойчивости StabiliTrak® и появляется данное сообщение, это означает, что, возможно, возникли неисправности в системе курсовой устойчивости StabiliTrak. Если данное сообщение появилось, попробуйте перезагрузить систему. Остановите автомобиль; заглушите двигатель не менее чем на 15 секунд; затем запустите его снова. Если сообщение появилось снова, значит, в системе есть неисправности. Обратитесь к официальному дилеру для проверки системы. Автомобилем по-прежнему можно пользоваться в обычном режиме, однако система StabiliTrak не действует, поэтому рекомендуется двигаться более осторожно и с более низкой скоростью.

### SERVICE SUSPENSION SYSTEM (Неисправность подвески)

При наличии в автомобиле адаптивной подвески Autoride® данное сообщение появляется при возникновении неисправностей в системе Autoride. Обратитесь в авторизованный сервисный центр.

### SERVICE TRACTION CONTROL (Неисправность противобуксовочной системы)

На автомобилях с системой StabiliTrak данное сообщение появляется при возникновении неисправностей противобуксовочной системы (TCS). При появлении данного сообщения система никак не препятствует вращению ведущих колес. Учтите это при дальнейшем движении. Обратитесь в авторизованный сервисный центр. Более подробная информация приведена в подразделе «Система курсовой устойчивости StabiliTrak®», стр. 9-54.

### STABILITRAK OFF (Система StabiliTrak отключена)

На автомобилях с системой StabiliTrak данное сообщение появляется при отключенной системе StabiliTrak или в случае, если система отключается автоматически. Для обеспечения действия противобуксовочной и противозаносной функций системы StabiliTrak она должна быть включена во всех обычных условиях движения. Однако при попадании колес автомобиля на грязь, песок, слякоть или лед при попытке преодолеть сложный участок, или, если автомобиль застрял, систему StabiliTrak необходимо отключить. Это необходимо сделать и в случае движения по тяжелой бездорожью, когда важно не ограничивать частоту вращения колес. См. «Если автомобиль застрял», стр. 9-22. При необходимости отключения или включения системы StabiliTrak см. «Система курсовой устойчивости StabiliTrak®», стр. 9-54.

Данное сообщение может появляться по нескольким причинам.

- Одной из причин может быть перегрев, возникающий при постоянном действии системы StabiliTrak в течение длительного времени.
- Данное сообщение выводится также, если загорается контрольная лампа тормозной системы. См. раздел «Контрольная лампа тормозной системы», стр. 5-23.

- Сообщение выводится и в случае, если проверка системы из-за особенностей условий движения выполняется дольше, чем обычно.
- Данное сообщение появляется при обнаружении неисправностей, связанных с двигателем или автомобилем; в этом случае обратитесь в авторизованный сервисный центр. Обратитесь в авторизованный сервисный центр.
- Данное сообщение появляется при активации режима 4LO (только для версий с понижающей передачей раздаточной коробки).

Сообщение исчезает при устранении неисправностей или исчезновении условий, вызвавших появление сообщения.

## **TRACTION CONTROL OFF (Противобуксовочная система отключена)**

На автомобилях с системой StabiliTrak данное сообщение появляется при отключении противобуксовочной системы (TCS). Учтите это при дальнейшем движении. Более подробная информация приведена в подразделе «Система курсовой устойчивости StabiliTrak<sup>®</sup>», стр. 9-54.

## **Сообщения системы подушек безопасности SERVICE AIR BAG (Неисправна система подушек безопасности)**

Данное сообщение появляется при возникновении неисправности в системе подушек безопасности. Предоставьте автомобиль официальному дилеру для проверки. Более подробная информация приведена в подразделах «Контрольная лампа системы подушек безопасности», стр. 5-18 и «Система подушек безопасности», стр. 3-37.

## **Сообщения, связанные с охранной системой SERVICE THEFT DETERRENT SYSTEM (Неисправна охранная система)**

Данное сообщение появляется при возникновении неисправности в охранной системе. При возникновении подобных неисправностей двигатель может повторно не запуститься или запуститься не сразу, поэтому автомобиль до того, как будет заглушен двигатель, следует предоставить в авторизованный сервисный центр. Более подробная информация приводится в подразделе «Действие системы иммобилайзера», стр. 2-15.

## **Сообщения, связанные с давлением воздуха в шинах SERVICE TIRE MONITOR SYSTEM (Неисправность монитора давления воздуха в шинах)**

На автомобилях с монитором давления воздуха в шинах (TPMS) при возникновении неисправностей в указанной системе появляется

данное сообщение. При этом также загорается контрольная лампа низкого давления воздуха в шинах и горит до выключения зажигания. См. подраздел «Контрольная лампа низкого давления воздуха в шинах», стр. 5-25. Появление данного сообщения может быть вызвано несколькими причинами. Более подробная информация приведена в подразделе «Принцип действия монитора давления воздуха в шинах», стр. 10-59. Если данное предупреждение появляется и не исчезает, возможно, в системе TPMS возникли неисправности. Обратитесь в авторизованный сервисный центр.

## **TIRE LEARNING ACTIVE (Выполняется начальная настройка системы TPMS)**

На автомобилях с монитором давления воздуха в шинах (TPMS) данное сообщение появляется при выполнении начальной настройки системы TPMS (запоминания расположения датчиков давления в колесах и их показаний). Начальная настройка должна происходить после перестановки колес или после замены датчиков давления. Более подробная информация приведена в подразделах «Проверка состояния шин», стр. 10-63, «Перестановка колес», стр. 10-63, «Монитор давления воздуха в шинах», стр. 10-58, и «Давление воздуха в шинах», стр. 10-57.

### TIRE LOW ADD AIR TO TIRE (Низкое давление воздуха в шинах, проверьте давление)

На автомобилях с монитором давления воздуха в шинах (TPMS) данное сообщение появляется, когда необходимо проверить давление воздуха в шинах. Для указания конкретной шины одновременно с данным сообщением появляются надписи «LEFT FRT» (левое переднее), «RIGHT FRT» (правое переднее), «LEFT RR» (левое заднее) или «RIGHT RR» (правое заднее). Кроме того, на комбинации приборов загорается контрольная лампа падения давления воздуха в шинах. См. подраздел «Контрольная лампа низкого давления воздуха в шинах», стр. 5-25. Одновременно могут появляться сообщения о падении давления воздуха более, чем в одной шине. Чтобы увидеть другие сообщения, которые могли возникать в то же время, нажмите кнопку «установка/сброс» или кнопку сброса показаний счетчика частичного пробега. Если на дисплее DIC появляется сообщение о низком давлении воздуха в шинах, при первой возможности остановите автомобиль. Проверьте давление воздуха в шинах и доведите его до нормы, указанной на информационной табличке с указанием рекомендованных значений давления воздуха в шинах.

См. «Шины», стр. 10-48, «Ограничения нагрузки на автомобиль», стр. 9-23 и «Давление воздуха в шинах», стр. 10-57. Значения давления воздуха в шинах выводятся также на дисплей DIC. См. выше в данной главе: «Информационный центр (DIC)».

### Сообщения, связанные с трансмиссией SERVICE 4WHEEL DRIVE (Неисправность системы полного привода)

Данное сообщение появляется при возникновении неисправности в системе полного привода. После появления данного предупреждения как можно скорее остановите автомобиль и заглушите двигатель. Переведите ключ зажигания в положение «LOCK/OFF» и выждите по меньшей мере одну минуту; затем запустите двигатель снова и проверьте, есть ли на дисплее DIC данное сообщение. Если сообщение снова появилось в начале движения, необходимо как можно скорее проверить систему полного привода. Обратитесь в авторизованный сервисный центр.

### TRANSMISSION HOT IDLE ENGINE (Перегрев коробки передач, переведите двигатель в режим холостого хода)

**Важно:** Продолжение движения при горячей контрольной лампе перегрева коробки передач и наличии соответствующего сообщения на дисплее DIC может привести к повреждению коробки передач. Это может привести к необходимости дорогостоящего ремонта, который не покрывается гарантийными обязательствами производителя. Не допускайте движения автомобиля с перегревшейся рабочей жидкостью коробки передач или при выведенных предупреждениях о перегреве коробки передач.

Данное сообщение, сопровождаемое звуковым предупреждением («колокольчик»), появляется, когда перегревается рабочая жидкость коробки передач. Движение с перегретой рабочей жидкостью коробки передач может привести к серьезным повреждениям коробки передач. Остановите автомобиль и дайте двигателю поработать в режиме холостого хода, чтобы охладилась рабочая жидкость коробки передач. Данное сообщение исчезает, и прекращается действие звукового предупреждения, когда температура охлаждающей жидкости возвращается к нормальному уровню.

## Сообщения, имеющие функцию напоминания CHECK TRAILER WIRING (Проверьте надежность соединений в жгуте проводов прицепа)

На автомобиле с встроенной системой управления тормозными механизмами прицепа (ITBC) данное сообщение, сопровождаемое звуковым предупреждением («колокольчик»), может появляться при следующих условиях:

- Отсутствует соединение жгута проводов прицепа с электрической тормозной системой с системой электрооборудования автомобиля.
  - Если электрическое соединение исчезло во время стоянки автомобиля, данное сообщение через некоторое время исчезает.
  - Если электрическое соединение исчезло во время движения автомобиля, сообщение остается активным до выключения зажигания.
- В электрических цепях привода тормозной системы прицепа возникло короткое замыкание.

Появление данного сообщения указывает на то, что электропитание не подается к приводу тормозной системы прицепа.

При первой возможности как можно более безопасно остановите автомобиль на обочине и выключите зажигание. Проверьте надежность электрических соединений в разьеме жгута проводов прицепа к автомобилю и снова включите зажигание. Если электрические соединения восстановлены, сообщение исчезает. Данное сообщение также исчезает, если вы подтверждаете его получение. Если сообщение по-прежнему выводится, необходимо проверить техническое состояние автомобиля или прицепа. Обратитесь в авторизованный сервисный центр.

Более подробная информация приведена в подразделе «Встроенная система управления тормозными механизмами прицепа» раздела «Оборудование для буксировки прицепа», стр. 9-86.

## ICE POSSIBLE DRIVE WITH CARE (Возможно обледенение дороги, будьте осторожны)

Данное сообщение выводится в условиях, когда возможно образование наледи на дорогах.

## TRAILER CONNECTED (Присоединен прицеп)

На автомобилях с встроенной системой управления тормозными механизмами прицепа (ITBC) данное сообщение на короткое время появляется при первом присоединении прицепа к автомобилю.

Сообщение исчезает через несколько секунд. Данное сообщение также исчезает, если вы подтверждаете его получение. После того, как данное сообщение исчезает, на дисплее DIC появляется сообщение «TRAILER GAIN/OUTPUT» (Величина тормозных сил в тормозных механизмах прицепа/мощность в приводе тормозной системы прицепа).

Более подробная информация приведена в подразделе «Величина тормозных сил в тормозных механизмах прицепа/мощность в приводе тормозной системы прицепа» раздела «Информационный центр (DIC)», стр. 5-28 и подразделе «Встроенная система управления тормозными механизмами прицепа» раздела «Оборудование для буксировки прицепа», стр. 9-86.

### Сообщения, связанные с жидкостью омывателя стекол

#### WASHER FLUID LOW ADD FLUID (Низкий уровень жидкости омывателей стекол, долейте жидкость)

Данное сообщение появляется при минимальном уровне жидкости в бачке омывателей стекол. При первой возможности добавьте жидкости в бачок омывателей стекол. Подробная информация о расположении бачка жидкости омывателей стекол приведена в подразделе «*Моторный отсек*», стр. 10-6. См. также «*Жидкость омывателей стекол*», стр. 10-25.

### Пользовательские настройки

#### Выбор пользовательских настроек автомобиля (с кнопками дисплея DIC)

Имеется возможность выбирать и изменять настройки определенных функций автомобиля в соответствии с потребностями и привычками владельца (водителя) – далее в инструкции «пользователя». Настройки могут устанавливаться только для одного водителя. Система пользовательских настроек не позволяет переходить от одного набора настроек к другому для двух водителей и более.

На данном автомобиле могут быть доступны не все функции, перечисленные в данном Руководстве. На дисплее DIC будут отображаться только те опции, которые доступны для данного автомобиля.

Пользовательские настройки по умолчанию были установлены заводом-изготовителем, но с момента выпуска автомобиля они могли измениться.

Выбранные настройки вызываются автоматически.

Для изменения настроек выполните следующую процедуру.

#### Вход в меню изменения пользовательских настроек

- 1 Включите зажигание и установите рычаг коробки передач в положение «Р» (Парковка).  
Во избежание сильного разряда аккумуляторной батареи рекомендуется выключить фары.
- 2 Нажмите кнопку выбора пользовательских настроек для прокрутки функций, доступных для персонализации.

## Позиции меню установки настроек

Ниже приводятся позиции меню пользовательских настроек, которые можно установить в автомобиле:

### DISPLAY IN ENGLISH (Сообщения на английском языке)

Данное сообщение появляется только в том случае, если выбран любой язык, кроме английского. В данном режиме можно выбирать язык, который будет использоваться при выводе сообщений на дисплей DIC.

Нажимайте кнопку выбора пользовательских настроек до тех пор, пока на дисплее DIC не появится сообщение «PRESS ✓ TO DISPLAY IN ENGLISH». Однократно нажмите кнопку «установка/сброс» для того, чтобы все сообщения выводились на дисплей DIC на английском языке.

### DISPLAY LANGUAGE (Выбрать язык)

В данном режиме можно выбирать язык, который будет использоваться при выводе сообщений на дисплей DIC.

Нажимайте кнопку выбора пользовательских настроек до тех пор, пока на дисплее DIC не появится сообщение «DISPLAY LANGUAGE». Однократно нажмите кнопку «установить/сбросить» для установки данной опции. Затем нажимайте кнопку выбора пользовательских настроек для прокрутки следующих установок:

**ENGLISH (Английский, по умолчанию):** Все сообщения будут выводиться на английском языке.

**FRANCAIS (Французский):** Все сообщения будут выводиться на французском языке.

**ESPANOL (Испанский):** Все сообщения будут выводиться на испанском языке.

**NO CHANGE (Не изменять):** Данная настройка изменяться не будет. Будет оставлена настройка, выбранная ранее.

Для выбора какой-либо настройки нажмите кнопку «установка/сброс» при отображении данной настройки на дисплее DIC.

Изменить язык вывода сообщений также можно с помощью кнопки сброса показаний счетчика частичного пробега. См. выше в данной главе: «Выбор пользовательских настроек автомобиля (с кнопками дисплея DIC)».

## AUTO DOOR LOCK (Автоматическое запираение дверей)

Данная функция позволяет выбирать режимы запираения/отпираения замков дверей. Более подробная информация приведена в подразделе «Функция автоматического запираения замков», стр. 2-8.

Нажимайте кнопку выбора пользовательских настроек до тех пор, пока на дисплее DIC не появится сообщение «AUTO DOOR LOCK». Однократно нажмите кнопку «установить/сбросить» для установки данной опции. Затем нажимайте кнопку выбора пользовательских настроек для прокрутки следующих установок:

**SHIFT OUT OF PARK (При выводе рычага селектора из положения «Р», по умолчанию):** Двери будут автоматически запираются при выводе рычага селектора коробки передач из положения «Р» (Парковка).

**AT VEHICLE SPEED (В начале движения автомобиля):** Двери будут автоматически запираются при скорости движения выше 13 км/ч на 3 секунды.

**NO CHANGE (Не изменять):** Данная настройка изменяться не будет. Будет оставлена настройка, выбранная ранее.

## 5-50 Приборы и органы управления

Для выбора какой-либо настройки нажмите кнопку «установка/сброс» при отображении данной настройки на дисплее DIC.

### **AUTO DOOR LOCK (Автоматическое отпирание замков)**

Данная функция позволяет выбирать, будет ли использоваться автоматическая функция отпирания замков или нет. Кроме того, можно выбрать, какие двери будут автоматически отпираться и в какой последовательности. Более подробная информация приведена в подразделе «*Функция автоматического запираения замков*», стр. 2-8.

Нажимайте кнопку выбора пользовательских настроек до тех пор, пока на дисплее DIC не появится сообщение «AUTO DOOR UNLOCK». Однократно нажмите кнопку «установить/сбросить» для установки данной опции. Затем нажимайте кнопку выбора пользовательских настроек для прокрутки следующих установок:

**OFF (ВЫКЛ.):** Ни одна из дверей не отпирается автоматически.

**DRIVER AT KEY OUT (Только дверь водителя при извлечении ключа):** Отпирается только дверь водителя при извлечении ключа из замка зажигания.

**DRIVER IN PARK (Только дверь водителя при установке рычага селектора в положение «Р»):** Отпирается только дверь

водителя при установке рычага селектора автоматической коробки передач в положение «Р» (Парковка).

**ALL AT KEY OUT (Все двери при извлечении ключа):** Отпираются все двери при извлечении ключа из замка зажигания.

**ALL IN PARK (Все двери при установке рычага селектора в положение «Р», по умолчанию):** Отпираются все двери при установке рычага селектора автоматической коробки передач в положение «Р» (Парковка).

**NO CHANGE: (Не изменять)** Данная настройка изменяться не будет. Будет оставлена настройка, выбранная ранее.

Для выбора какой-либо настройки нажмите кнопку «установка/сброс» при отображении данной настройки на дисплее DIC.

### **REMOTE DOOR LOCK (Запирание дверей с помощью пульта дистанционного управления)**

Данная функция позволяет выбрать тип подтверждающего сигнала, который будет посылаться при запирании дверей при помощи пульта дистанционного управления. Сигнал обратной связи (подтверждение) поступать не будет, если в автомобиле с пультом дистанционного управления (системой RKE) не закрыты двери. См. «*Порядок использования системы дистанционного управления замками (RKE)*», стр. 2-3.

Нажимайте кнопку выбора пользовательских настроек до тех пор, пока на дисплее DIC не появится сообщение «REMOTE DOOR LOCK». Однократно нажмите кнопку «установить/сбросить» для установки данной опции. Затем нажимайте кнопку выбора пользовательских настроек для прокрутки следующих установок:

**OFF (ВЫКЛ.):** При нажатии кнопки запираения дверей сигнал обратной связи поступать не будет.

**LIGHTS ONLY (Только освещение):** При нажатии кнопки запираения дверей на пульте дистанционного управления системы RKE наружные световые приборы включаются.

**HORN ONLY (Только звуковой сигнал):** При повторном нажатии кнопки запираения замков на пульте дистанционного управления включается звуковой сигнал.

**LIGHTS ON (default) (С наружным освещением и звуковым сигналом):** При однократном нажатии кнопки запираения замков на пульте дистанционного управления мигают фонари аварийной световой сигнализации, при повторном нажатии кнопки запираения замков в течение 5 секунд после первой команды включается звуковой сигнал.

**NO CHANGE (Не изменять):** Данная настройка изменяться не будет. Будет оставлена настройка, выбранная ранее.



Для выбора какой-либо настройки нажмите кнопку «установка/сброс» при отображении данной настройки на дисплее DIC.

## REMOTE DOOR UNLOCK (Дистанционное отпирание замков)

Данная функция позволяет вам выбрать тип подтверждающего сигнала, который будет сопровождать отпирание дверей при помощи пульта дистанционного управления. Сигнал обратной связи (подтверждение) поступать не будет, если в автомобиле с пультом дистанционного управления (системы RKE) двери не заперты. См. «Порядок использования системы дистанционного управления замками (RKE)», стр. 2-3.

Нажимайте кнопку выбора пользовательских настроек до тех пор, пока на дисплее DIC не появится сообщение «REMOTE DOOR UNLOCK». Однократно нажмите кнопку «установить/сбросить» для установки данной опции. Затем нажимайте кнопку выбора пользовательских настроек для прокрутки следующих установок:

**LIGHTS OFF (Без наружного освещения):** При нажатии кнопки отпирания дверей на пульте дистанционного управления системы RKE наружные световые приборы не используются.

**LIGHTS ON (default)(С наружным освещением, по умолчанию):** При нажатии кнопки отпирания дверей на пульте дистанционного управления системы RKE наружные световые приборы используются.

**NO CHANGE (Не изменять):** Данная настройка изменяться не будет. Будет оставлена настройка, выбранная ранее.

Для выбора какой-либо настройки нажмите кнопку «установка/сброс» при отображении данной настройки на дисплее DIC.

## DELAY DOOR LOCK (Задержка запираения дверей)

Данная функция позволяет выбирать, будет ли использоваться функция задержки запираения боковых дверей и двери багажного отделения. При попытке запираения дверей с электрическими замками, если открыта какая-либо боковая дверь или дверь багажного отделения, двери будут запираются через пять секунд после того, как будет закрыта последняя из открытых дверей. Если эта функция активизируется, троекратно срабатывает звуковое предупреждение («колокольчик»). Данная функция активизируется, если ключ извлечен из замка зажигания. Функцию задержки запираения дверей можно временно отменить, нажав кнопку запираения дверей еще раз. Более подробная информация приводится в подразделе «Функция задержки запираения замков», стр. 2-8.

Нажимайте кнопку выбора пользовательских настроек до тех пор, пока на дисплее DIC не появится сообщение «DELAY DOOR LOCK». Однократно нажмите кнопку «установить/сбросить» для установки данной опции. Затем нажимайте кнопку выбора пользовательских настроек для прокрутки следующих установок:

**OFF (ВЫКЛ.):** Функция задержки запираения дверей не используется.

**ON (ВКЛ., по умолчанию):** Двери не будут запираются через пять секунд после того, как будет закрываться последняя из открытых дверей.

**NO CHANGE: (Не изменять)** Данная настройка изменяться не будет. Будет оставлена настройка, выбранная ранее.

Для выбора какой-либо настройки нажмите кнопку «установка/сброс» при отображении данной настройки на дисплее DIC.

## 5-52 Приборы и органы управления

### **EXIT LIGHTING (Наружное освещение)**

Данная настройка позволяет выбрать длительность периода времени, в течение которого наружные световые приборы остаются включенными в темное время суток. Это происходит после того, как ключ зажигания переводится из положения «ON/RUN» в положение «LOCK/OFF».

Нажимайте кнопку выбора пользовательских настроек до тех пор, пока на дисплее DIC не появится сообщение «EXIT LIGHTING». Однократно нажмите кнопку «установить/сбросить» для установки данной опции. Затем нажимайте кнопку выбора пользовательских настроек для прокрутки следующих установок:

**OFF (ВЫКЛ.):** Наружное освещение не включается.

**30 SECONDS (30 секунд, по умолчанию):** Наружное освещение будет гореть в течение 30 секунд.

**1 MINUTE (Одна минута):** Наружные световые приборы будут гореть в течение одной минуты.

**2 MINUTES (две минуты):** Наружные световые приборы будут гореть в течение двух минут.

**NO CHANGE (Не изменять):** Данная настройка изменяться не будет. Будет оставлена настройка, выбранная ранее.

Для выбора какой-либо настройки нажмите кнопку «установка/сброс» при отображении данной настройки на дисплее DIC.

### **APPROACH LIGHTING (Включение фар при отпирании дверей пультом дистанционного освещения)**

Данная настройка позволяет выбирать, будет или не будет в темное время суток использоваться функция кратковременного включения наружных световых приборов после отпирания дверей с помощью пульта дистанционного управления.

Нажимайте кнопку выбора пользовательских настроек до тех пор, пока на дисплее DIC не появится сообщение «APPROACH LIGHTING». Однократно нажмите кнопку «установить/сбросить» для установки данной опции. Затем нажимайте кнопку выбора пользовательских настроек для прокрутки следующих установок:

**OFF (ВЫКЛ.):** При отпирании дверей с помощью пульта дистанционного управления наружные световые приборы не включаются.

**ON (ВКЛ., по умолчанию):** В темное время суток или, когда вокруг автомобиля темно, кратковременно зажигаются наружные световые приборы при отпирании дверей с помощью пульта дистанционного управления.

Наружные световые приборы остаются включенными в течение 20 секунд или до тех пор, пока снова не нажимается кнопка пульта дистанционного управления или не выполняется пуск двигателя.

См. «Порядок использования системы дистанционного управления замками (RKE)», стр. 2-3.

**NO CHANGE (Не изменять):** Данная настройка изменяться не будет. Будет оставлена настройка, выбранная ранее.

Для выбора какой-либо настройки нажмите кнопку «установка/сброс» при отображении данной настройки на дисплее DIC.

### CHIME VOLUME (Громкость звукового предупреждения «колокольчик»)

Данная функция позволяет выбирать уровень громкости звукового предупреждения («колокольчик»).

Нажимайте кнопку выбора пользовательских настроек до тех пор, пока на дисплее DIC не появится сообщение «CHIME VOLUME». Однократно нажмите кнопку «установить/ сбросить» для установки данной опции. Затем нажимайте кнопку выбора пользовательских настроек для прокрутки следующих установок:

**NORMAL (Нормальная):** Звуковое предупреждение будет выводиться с нормальной громкостью.

**LOUD (Громко):** Звуковое предупреждение будет выводиться с высокой громкостью.

**NO CHANGE (Не изменять):** Данная настройка изменяться не будет. Будет оставлена настройка, выбранная ранее.

Громкость звукового предупреждения изменяться не будет. Уровень громкости останется таким же, как был выбран ранее.

Для выбора какой-либо настройки нажмите кнопку «установка/сброс» при отображении данной настройки на дисплее DIC.

### PARK TILT MIRRORS (Наклон зеркал при движении задним ходом)

Если автомобиль оснащен данной функцией, можно выбрать, будет или не будет использоваться функция автоматического наклона наружного(ых) зеркала (зеркала) при включении передачи заднего хода (положение «R» рычага селектора передач). Более подробная информация приведена в подразделе «Наружные зеркала с функцией наклона при движении задним ходом», стр. 2-19.

Нажимайте кнопку выбора пользовательских настроек до тех пор, пока на дисплее DIC не появится сообщение «PARK TILT MIRRORS». Однократно нажмите кнопку «установить/сбросить» для установки данной опции. Затем нажимайте кнопку выбора пользовательских настроек для прокрутки следующих установок:

**OFF (ВЫКЛ., по умолчанию):** Ни одно из наружных зеркал не наклоняется при включении передачи заднего хода.

**DRIVER MIRROR (Зеркало со стороны водителя):** При включении передачи заднего хода наклоняется наружное зеркало со стороны водителя.

**PASSENGER MIRROR (Зеркало со стороны пассажира):** При включении передачи заднего хода наклоняется наружное зеркало со стороны водителя.

**BOTH MIRRORS (Оба зеркала):** При включении передачи заднего хода наклоняются оба наружных зеркала.

**NO CHANGE (Не изменять):** Данная настройка изменяться не будет. Будет оставлена настройка, выбранная ранее.

Для выбора какой-либо настройки нажмите кнопку «установка/сброс» при отображении данной настройки на дисплее DIC.

### EASY EXIT RECALL (Вызов функции облегчения посадки/высадки)

При соответствующей комплектации автомобиля данная настройка позволяет выбрать автоматический вызов функции облегчения посадки/высадки. Более подробная информация приведена в подразделе «Сиденья, наружные зеркала и педали с функцией сохранения настроек» раздела «Регулировка положения сиденья с электроприводом», стр. 3-4.

## 5-54 Приборы и органы управления

Нажимайте кнопку выбора пользовательских настроек до тех пор, пока на дисплее DIC не появится сообщение «FACTORY SETTINGS». Однократно нажмите кнопку «установить/сбросить» для установки данной опции. Затем нажимайте кнопку выбора пользовательских настроек для прокрутки следующих установок:

**DOOR BUTTON ONLY (Только с помощью кнопки на двери):** Функция облегчения посадки/высадки не используется. Если сохраненных настроек производится только после нажатия кнопки активации функции облегчения посадки/высадки.

**BUTTON & KEY OUT (С помощью кнопки и при извлечении ключа, по умолчанию):** Если данная функция включена через меню «EASY EXIT SETUP», то при извлечении ключа из замка зажигания или нажатии кнопки активации функции облегчения посадки/высадки сиденье водителя отодвигается назад.

Автоматическое перемещение сиденья водителя назад будет осуществляться только один раз после извлечения ключа из замка зажигания. Если автоматическое перемещение сиденья водителя назад уже было выполнено, но затем ключ вставляется в замок зажигания еще раз и вновь извлекается, сиденье останется в положении, облегчающим выход, хотя перед последним извлечением ключа была выполнена функция вызова сохраненных настроек.

**NO CHANGE (Не изменять):** Данная настройка изменяться не будет. Будет оставлена настройка, выбранная ранее.

Для выбора какой-либо настройки нажмите кнопку «установка/сброс» при отображении данной настройки на дисплее DIC.

### EASY EXIT SETUP (Меню настроек функции облегчения посадки/высадки)

При соответствующей комплектации автомобиля данная настройка позволяет выбрать режим автоматического вызова функции облегчения посадки/высадки. Эта же настройка позволяет отключить функцию облегчения посадки/высадки. Более подробная информация приведена в подразделе «Сиденья, наружные зеркала и педали с функцией сохранения настроек» стр. 3-4 и подразделе «ВЫЗОВ ФУНКЦИИ ОБЛЕГЧЕНИЯ ПОСАДКИ/ВЫСАДКИ» (см. выше).

Нажимайте кнопку выбора пользовательских настроек до тех пор, пока на дисплее DIC не появится сообщение «EASY EXIT SETUP». Однократно нажмите кнопку «установить/сбросить» для установки данной опции. Затем нажимайте кнопку выбора пользовательских настроек для прокрутки следующих установок:

**OFF (ВЫКЛ.):** Функция облегчения посадки/высадки не используется.

**SEAT ONLY (Только сиденье, по умолчанию):** Вызываются только настройки сиденья водителя.

**NO CHANGE (Не изменять):** Данная настройка изменяться не будет. Будет оставлена настройка, выбранная ранее.

Для выбора какой-либо настройки нажмите кнопку «установка/сброс» при отображении данной настройки на дисплее DIC.

### MEMORY SEAT RECALL (Вызов сохраненных настроек)

При соответствующей комплектации автомобиля данная настройка позволяет выбрать режимы, используемые при автоматическом вызове сохраненных настроек. Более подробная информация приведена в подразделе «Сиденья, наружные зеркала и педали с функцией сохранения настроек» раздела «Регулировка положения сиденья с электроприводом», стр. 3-4.

Нажимайте кнопку выбора пользовательских настроек до тех пор, пока на дисплее DIC не появится сообщение «MEMORY SEAT RECALL». Однократно нажмите кнопку «установить/сбросить» для установки данной опции. Затем нажимайте кнопку выбора пользовательских настроек для прокрутки следующих установок:

**OFF (ВЫКЛ., по умолчанию):** Функция вызова сохраненных настроек не используется.

**ON (ВКЛ.):** При нажатии кнопки отпирания дверей на пульте дистанционного управления системы (RKE) автоматически выполняются регулировки сиденья водителя и, на некоторых автомобилях, положения наружных зеркал. На некоторых автомобилях с регулируемым положением педали акселератора и тормоза автоматически будет отрегулировано и положение педалей.

**NO CHANGE (Не изменять):** Данная настройка изменяться не будет. Будет оставлена настройка, выбранная ранее.

Для выбора какой-либо настройки нажмите кнопку «установка/сброс» при отображении данной настройки на дисплее DIC.

### REMOTE START (Дистанционный пуск двигателя)

При наличии в автомобиле функции дистанционного пуска двигателя данная настройка позволяет выбрать, будет ли разрешен дистанционный пуск двигателя или нет. Функция дистанционного пуска двигателя дает возможность запускать двигатель с помощью пульта дистанционного управления системы RKE. Более подробное описание приводится в подразделе «Дистанционный пуск двигателя», стр. 2-5.

Нажимайте кнопку выбора пользовательских настроек до тех пор, пока на дисплее DIC не появится сообщение «REMOTE START». Однократно нажмите кнопку «установить/сбросить» для установки данной опции. Затем нажимайте кнопку выбора пользовательских настроек для прокрутки следующих установок:

**OFF (ВЫКЛ.):** Функция дистанционного пуска двигателя отключена.

**ON (ВКЛ., по умолчанию):** Функция дистанционного пуска двигателя включена.

**NO CHANGE (Не изменять):** Данная настройка изменяться не будет. Будет оставлена настройка, выбранная ранее.

Для выбора какой-либо настройки нажмите кнопку «установка/сброс» при отображении данной настройки на дисплее DIC.

### FACTORY SETTINGS (Заводские настройки)

Данная функция позволяет выбрать в качестве пользовательских настроек заводские настройки, устанавливаемые по умолчанию.

Нажимайте кнопку выбора пользовательских настроек до тех пор, пока на дисплее DIC не появится сообщение «FACTORY SETTINGS». Однократно нажмите кнопку «установить/сбросить» для установки данной опции. Затем нажимайте кнопку выбора пользовательских настроек для прокрутки следующих установок:

**RESTORE ALL (default) (Восстановить все, по умолчанию):** Устанавливаются заводские пользовательские настройки.

### **DO NOT RESTORE (Не восстанавливать):**

Настройки не переводятся в режим заводских пользовательских настроек.

Для выбора какой-либо настройки нажмите кнопку «установка/сброс» при отображении данной настройки на дисплее DIC.

### **EXIT FEATURE SETTINGS (Выход из меню пользовательских настроек)**

Данная функция позволяет выйти из меню пользовательских настроек.

Нажимайте кнопку выбора пользовательских настроек до тех пор, пока на дисплее DIC не появится надпись «PRESS ✓ TO EXIT FEATURE SETTINGS». Для выхода из меню однократно нажмите кнопку «set/reset».

Если выход из меню не произошел, при последующем нажатии кнопки выбора пользовательских настроек произойдет возврат к меню выбора пользовательских настроек.

### **Выход из меню пользовательских настроек**

Выход из меню пользовательских настроек произойдет при любом из следующих событий:

- Ключ зажигания выводится из положения «ON/RUN».
- Нажимается кнопка вызова меню «trip/fuel» или одна из кнопок информационного центра DIC.
- Достигнуто окончание списка меню пользовательских настроек и произошел выход из меню.
- Прошло 40 секунд после выполнения выбора настроек.

## **Система универсальных передатчиков**

### **Программирование универсальных передатчиков**



В автомобилях с системой универсальных передатчиков на потолочной консоли расположены три кнопки.

Данная система позволяет использовать до трех пультов для дистанционного управления такими устройствами, как электроприводы гаражных дверей, шлагбаумы систем ограничения доступа, а также автоматизированные системы жизнеобеспечения домов.

Не используйте эту систему для управления приводом гаражной двери, который не имеет функции остановки и реверсивного движения. Это относится к любой системе управления гаражными дверьми, выпущенными до 1 апреля 1982 г.

Прежде чем приступить к программированию передатчика, внимательно ознакомьтесь с инструкциями. При выполнении ряда операций программирования может понадобиться помощь другого человека.

Сохраняйте при себе оригинальный пульт дистанционного управления на случай использования в другом автомобиле, а также, если придется повторно запрограммировать систему. Для программирования фиксированных кодов требуется только оригинальный пульт дистанционного управления. При продаже автомобиля или возврате арендуемого автомобиля обязательно удалите сохраненные фиксированные коды. См. ниже: «Удаление данных из системы универсальных передатчиков».

Перед программированием настроек доступа в гараж установите автомобиль перед воротами гаража. Убедитесь в том, что рядом с воротами гаража нет людей или каких-либо предметов.

### Программирование универсальных передатчиков – скользящий код

Большинство систем управления дверьми гаража, проданными после 1996 г., рассчитаны на использование плавающих кодов.

Процедура программирования системы управления дверьми гаража содержит ряд операций, которые необходимо выполнять в течение короткого периода времени, поэтому перед началом программирования внимательно ознакомьтесь с полным описанием всей процедуры. В противном случае устройство будет отключаться, и программирование придется выполнять несколько раз.

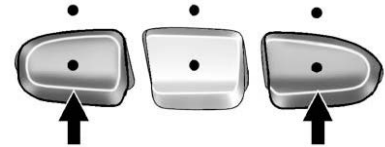

Для программирования до трех устройств:

- 1 Находясь в автомобиле, одновременно нажмите две наружные кнопки и удерживайте их нажатыми в течение двух секунд, затем отпустите их.

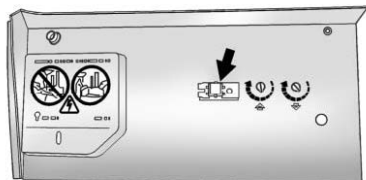

- 2 В гараже: найдите приемник системы управления гаражной дверью (головное устройство привода). Найдите кнопку «Learn» или «Smart». Обычно она располагается в месте, в котором подвесная антенна присоединяется к головному устройству, и может быть выделена цветом. Нажмите данную кнопку. После нажатия кнопки выполните следующие шаги в течение 30 секунд.

- 3 Немедленно вернитесь в автомобиль. Нажмите и удерживайте кнопку системы универсальных переключателей, которая будет использоваться для управления гаражной дверью, до тех пор, как дверь придет в движение. Над выбранной кнопкой должен медленно мигать светодиод. Данную кнопку может быть необходимо удерживать нажатой в течение 20 секунд.
- 4 Через одну секунду после начала движения гаражной двери отпустите кнопку. Светодиод системы будет мигать с большей частотой до тех пор, пока не будет завершено программирование.
- 5 Снова нажмите и отпустите ту же кнопку. Гаражная дверь должна начать движение в подтверждение того, что программирование выполнено правильно и полностью.

Для программирования другого устройства с плавающим кодом, такого как другая система управления гаражной дверью, охранная система или устройства автоматизированного управления освещением, повторите шаги с 1-го по 5-й, выбрав другую функциональную кнопку в шаге 3, отличную от той, что использовалась для программирования первой системы управления гаражной дверью.

Если с помощью данной инструкции запрограммировать систему управления гаражной дверью не удастся, возможно в этой системе

используется фиксированный код. В этом случае следуйте инструкциям, относящимся к программированию системы управления гаражной дверью с фиксированным кодом.

### Программирование универсальных передатчиков – фиксированный код

В большинстве систем управления гаражными дверями, проданных до 1996 г., используется фиксированный код.

Процедура программирования системы управления дверями гаража содержит ряд операций, которые необходимо выполнять в течение короткого периода времени, поэтому перед началом программирования внимательно ознакомьтесь с полным описанием всей процедуры. В противном случае устройство будет отключаться и программирование придется выполнять несколько раз.



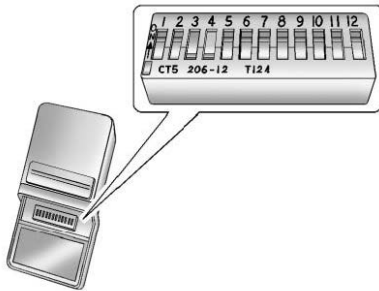

Для программирования до трех устройств:

- 1 Чтобы убедиться в том, что система открывания гаражной двери является системой с фиксированными кодами, снимите крышку элемента питания с пульта дистанционного управления, поставляемого производителем системы открывания гаражной двери. Если на пульте есть выключатели, подобные указанным на рисунке, приведенном выше, в системе открывания гаражной двери используется фиксированный код. Если таких выключателей нет, вернитесь к подразделу «Программирование системы универсальных передатчиков – плавающий код».

На пульте управления может быть от 8 до 12 выключателей – в зависимости от марки системы.

Приемник системы управления гаражной дверью (головное устройство привода) может также быть оснащено рядом выключателей, которые можно использовать при программировании системы универсальных передатчиков. Если общее количество выключателей на пульте дистанционного управления и на головном устройстве привода различно, используйте для программирования системы универсальных передатчиков выключатели, расположенные на головном устройстве привода. Кроме того, настройки с помощью выключателей, расположенных на головном устройстве привода двери гаража, могут использоваться при отсутствии оригинального пульта дистанционного управления.

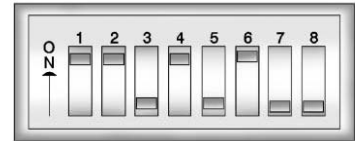

**Пример панели с восемью двухпозиционными переключателями**

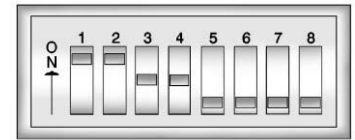

**Пример панели с восемью трехпозиционными переключателями**

Панель переключателей может иметь иной вид, чем в приведенных выше примерах.

## 5-60 Приборы и органы управления

Положение переключателей на портативном пульте управления могут быть помечены следующим образом:

- Верхний переключатель может быть помечен как «Up», «+», или «On».
  - Нижний переключатель может быть помечен как «Down», «-», или «Off».
  - Средний переключатель может быть помечен как «Middle», «0», или «Neutral».
- 2 Запишите установки для переключателей с 8-го по 12-й слева направо, как показано ниже:
- При верхнем положении переключателя запишите «Left».
  - При нижнем положении переключателя запишите «Right».

- Если переключатель находится в промежуточном положении, запишите «Middle.»

Положения переключателей, записанные в шаге 2, теперь становятся кодами, которые необходимо ввести в систему универсальных передатчиков в шаге 4. При выполнении данного шага следите за тем, чтобы вводились положения переключателей, записанные в шаге 2.

- 3 Находясь в автомобиле, сначала одновременно нажмите все три кнопки и удерживайте их нажатыми в течение приблизительно трех секунд. Отпустите кнопки, чтобы система универсальных передатчиков перешла в режим программирования.

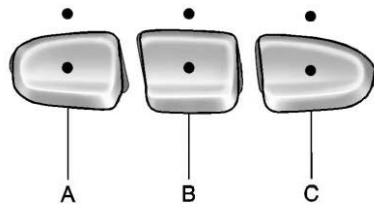

- A. Левая кнопка («Up», «+», или «On»)
- B. Средняя кнопка («Middle», «0», или «Neutral»)
- C. Правая кнопка («Down», «-», или «Off»)

- 4 Светодиод мигает с небольшой частотой. Выполните программирование каждого из переключателей в соответствии с шагом 2 для системы универсальных передатчиков автомобиля. На завершение шага 4 отводится две с половиной минуты. Теперь нажимайте по одной кнопке системы универсальных передатчиков для программирования функции каждого переключателя:
- Если выбирается позиция «Left» (Левая), нажмите левую кнопку (А) на потолочной консоли.
  - Если выбирается позиция «Right» (Правая), нажмите правую кнопку (С) на потолочной консоли.
  - Если выбирается позиция «Middle» (Средняя), нажмите среднюю кнопку (В) на потолочной консоли.

- 5 После присвоения значений всем кнопкам снова одновременно нажмите и отпустите все три кнопки. При этом должны загореться светодиоды.
- 6 Нажмите и удерживайте кнопку системы универсальных переключателей, которая будет использоваться для управления дверью гаража, до тех пор, пока дверь гаража не придет в движение. Над выбранной кнопкой должен с небольшой частотой мигать светодиод. Данную кнопку может быть необходимо удерживать нажатой в течение 55 секунд.
- 7 Сразу после начала движения гаражной двери отпустите кнопку. Светодиод системы будет мигать с большей частотой до тех пор, пока не будет завершено программирование.
- 8 Снова нажмите и отпустите ту же кнопку. Гаражная дверь должна начать движение в подтверждение того, что программирование выполнено правильно и полностью.

Для программирования другого устройства с фиксированным кодом, такого как другая система управления гаражной дверью, охранная система или устройство автоматизированного управления освещением, повторите шаги с 1-го по 8-й, выбрав другую функциональную кнопку в шаге 6, отличную от той, что использовалась для программирования первой системы управления гаражной дверью.

### **Использование универсальных передатчиков**

Нажмите и удерживайте соответствующую кнопку по меньшей мере в течение половины секунды. Загорится светодиод, подтверждающий передачу сигнала.

### **Перепрограммирование кнопок системы универсальных передатчиков**

Функции любой из трех кнопок можно перепрограммировать, следуя шагам, описанным в соответствующей инструкции.

### **Удаление данных из системы универсальных передатчиков**

При продаже автомобиля или возврате арендуемого автомобиля обязательно удалите сохраненные фиксированные коды.

Для удаления плавающего или фиксированного кода:

- 1 Одновременно нажмите и удерживайте две наружные кнопки в течение приблизительно 20 секунд до тех пор, пока не начнут с большой частотой мигать светодиоды, расположенные над данными кнопками.
- 2 Как только начнут мигать светодиоды, отпустите обе кнопки. Коды для двух кнопок будут удалены.

## Система освещения

### Наружные световые приборы

Выключатель наружного освещения. . . . .	6-1
Напоминание о не выключенных наружных световых приборах . . . . .	6-2
Переключатель дальнего/ближнего света фар . . . . .	6-2
Кратковременное включение дальнего света фар . . . . .	6-3
Система дневных ходовых огней (DRL) . . . . .	6-3
Система автоматического управления световыми приборами. . . . .	6-4
Аварийная световая сигнализация . . . . .	6-5
Сигналы указателей поворотов . . . . .	6-5
Противотуманные фары. . . . .	6-6
Дополнительный специальный фонарь (проблесковый маяк) на крыше. . . . .	6-7

### Приборы внутреннего освещения

Регулятор яркости подсветки комбинации приборов . . . . .	6-7
Плафоны освещения салона . . . . .	6-8
Лампы для чтения. . . . .	6-8

### Функции системы внутреннего освещения

Освещение салона при посадке. . . . .	6-9
Освещение салона при высадке . . . . .	6-9
Система управления электрической нагрузкой. . . . .	6-9
Функция защиты аккумуляторной батареи от разряда . . . . .	6-10

## Наружные световые приборы

### Выключатель наружного освещения

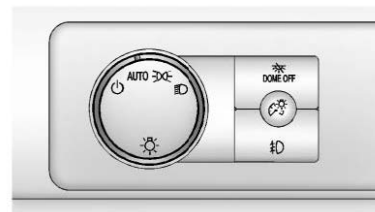

Выключатель наружного освещения расположен на приборной панели слева от рулевого колеса.

С помощью данного переключателя осуществляется управление следующими наружными световыми приборами:

- Фары
- Задние габаритные огни
- Габаритные огни
- Фонари освещения регистрационного знака
- Подсветка комбинации приборов

## 6-2 Система освещения

Выключатель наружного освещения имеет четыре положения:

 (Off): При установке переключателя в данное положение будут отключены автоматический режим управления световыми приборами и система дневных ходовых огней (DRL). Установите рукоятку переключателя в положение «OFF» для повторной активации автоматического режима управления и системы дневных ходовых огней.

Для автомобилей, поставляемых в Канаду, отключение будет происходить только после установки рычага селектора в положении «Р» (Парковка).

**AUTO (Режим автоматического управления наружным освещением):** При установке переключателя в данное положение фары и следующие световые приборы будут включаться автоматически:

- Габаритные огни
- Подсветка комбинации приборов
- Задние габаритные огни
- Фонари освещения регистрационного знака

 (Габаритные огни): При установке переключателя в данное положение будут включаться габаритные огни и следующие световые приборы:

- Подсветка комбинации приборов
- Задние габаритные огни
- Фонари освещения регистрационного знака

 (Фары): При установке переключателя в данное положение будут включаться фары и следующие световые приборы:

- Габаритные огни
- Подсветка комбинации приборов
- Задние габаритные огни
- Фонари освещения регистрационного знака

Если световые приборы включены при работающем двигателе, то через 10 минут после выключения зажигания они выключатся автоматически. Если световые приборы включены при неработающем двигателе, то, чтобы избежать разряда аккумуляторной батареи, они выключатся автоматически спустя 10 минут. Чтобы включить световые приборы еще на 10 минут, установите выключатель наружного освещения в положение «off», а затем снова в положение «on».

## Напоминание о не выключенных наружных световых приборах

Если при выключенном зажигании и открытой двери включить фары или габаритные огни вручную, прозвучит предупреждающий звуковой сигнал («колокольчик»). Чтобы его отключить, выключите световые приборы.

## Переключатель дальнего/ ближнего-света фар

 (Переключатель дальнего/ближнего света фар): При нажатии данного рычага в сторону приборной панели, произойдет переключение ближнего света фар на дальний. Для возврата к режиму ближнего света фар потяните рычаг на себя. Затем отпустите его.



При включении режима дальнего света фар на комбинации приборов загорается соответствующий индикатор.

### Кратковременное включение дальнего света фар

Данная функция позволяет использовать дальний свет фар для того, чтобы подать сигнал водителю автомобиля, препятствующего движению, о том, чтобы он освободил дорогу. Данной функцией можно воспользоваться, даже если переключатель наружного освещения находится в положении «АUTO».

Чтобы воспользоваться данной функцией, потяните рычаг указателя поворота на себя, затем отпустите.

Если активирован автоматический режим управления наружным освещением или режим ближнего света, то включится дальний свет фар. Он будет гореть до тех пор, пока будет удерживаться рычаг. На комбинации приборов загорится индикатор активации дальнего света фар. Для выключения дальнего света отпустите рычаг.

### Система дневных ходовых огней (DRL)

Система дневных ходовых огней улучшает видимость автомобиля спереди в дневное время суток. В соответствии с законодательством Канады, данная система должна находиться в исправном состоянии для всех автомобилей, впервые проданных в этой стране.

Система дневных ходовых огней включается при соблюдении следующих условий:

- Зажигание включено.
- Выключатель наружного освещения установлен в положение «АUTO».
- Рычаг селектора не находится в положении «Р» (Парковка).
- Датчик освещенности находится в исправном состоянии.

При включенной системе дневных ходовых огней горят только дневные ходовые огни. Задние габаритные огни, боковые габаритные огни, подсветка комбинации приборов и другие приборы освещения будут выключены.

При наступлении темноты при активированном автоматическом режиме управления наружным освещением дневные ходовые огни отключаются, и включается ближний свет фар.

Чтобы выключить дневные ходовые огни, установите выключатель наружного освещения в положение «OFF». В автомобилях, поставляемых в Канаду, дневные ходовые огни могут быть выключены только в том случае, если рычаг селектора находится в положении «Р» (Парковка).

## 6-4 Система освещения

### Система автоматического управления световыми приборами

В темное время суток с помощью системы автоматического управления приборами наружного освещения включаются фары (с обычной яркостью), габаритные огни и подсветка комбинации приборов. При этом уменьшается яркость подсветки шкалы головного устройства аудиосистемы.

Чтобы отключить систему автоматического управления приборами наружного освещения, установите переключатель наружных световых приборов в положение «off». В автомобилях, поставляемых в Канаду, система автоматического управления наружными световыми приборами может быть отключена только в том случае, если рычаг селектора находится в положении «Р» (Парковка).

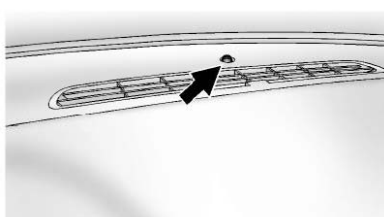

Данный автомобиль оснащен датчиком освещенности, расположенным в верхней части приборной панели, с помощью которого система автоматического управления наружными световыми приборами определяет моменты, когда необходимо включить свет фар. Не закрывайте данный датчик, в противном случае фары будут всегда включаться при включении зажигания.

Фары также могут включаться при движении по подземному паркингу или в условиях сильной облачности. Это не является признаком неисправности.

При переключении из дневного и ночного режимов действия системы дневных ходовых огней, а также при действии системы автоматического управления наружными световыми приборами возникает задержка, поэтому движение под мостами или по ярко освещенным улицам не влияет на работу данной системы. На систему дневных ходовых огней и систему автоматического управления наружными световыми прибо-

рами влияет только изменение освещенности на длительный период времени – превышающий длительность периода задержки, упомянутого выше.

Система автоматического управления световыми приборами включается при пуске двигателя при нахождении автомобиля в неосвещенной зоне. Спустя приблизительно одну минуту после выезда из неосвещенной зоны, система автоматического управления наружными световыми приборами активирует дневные ходовые огни. Во время действия периода задержки освещение комбинации приборов может быть не таким ярким, как обычно. Убедитесь в том, что яркость подсветки комбинации приборов установлена на максимум. См. «*Регулятор яркости подсветки комбинации приборов*», стр. 6-7.

Для отключения системы автоматического управления наружными световыми приборами во время работы двигателя в режиме холостого хода установите переключатель в положение «off».

После выхода из автомобиля световые приборы останутся включенными. Данную функцию можно настроить с помощью информационного центра (DIC). См. «*Выбор пользовательских настроек автомобиля (с кнопками дисплея DIC)*», стр. 5-48.



Если информационный центр данного автомобиля не оснащен кнопками, то функция освещения при выходе из автомобиля будет активирована автоматически. В темное время суток наружные световые приборы остаются включенными еще в течение 30 секунд после того, как ключ замка зажигания был переведен из положения «ON/RUN» в положение «LOCK/OFF».

В автомобилях, которые не оснащены аудиосистемой, подсветка комбинации приборов остается включенной еще в течение 30 секунд. В автомобилях, которые оснащены аудиосистемой, подсветка комбинации приборов при закрытых дверях остается включенной еще в течение 10 минут. См. «Режим задержки отключения питания дополнительного электрооборудования», стр. 9-34.

При необходимости система освещения может быть переведена в обычный режим.

### Аварийная световая сигнализация

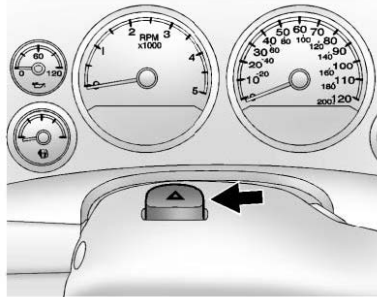

**⚠ (Выключатель аварийной световой сигнализации):** При нажатии данной кнопки, расположенной в верхней части рулевой колонки, будут одновременно мигать передние и задние указатели поворотов. Этот сигнал оповещает других о том, что у вас возникли какие-то проблемы. Чтобы выключить аварийную световую сигнализацию, нажмите кнопку выключателя еще раз.

Если аварийная световая сигнализация включена, указатели поворотов действовать не будут.

### Сигналы указателей поворотов

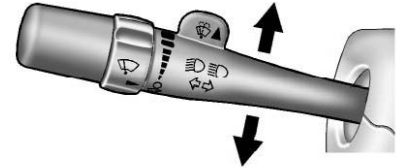

Индикаторы включения указателя поворота в виде стрелки, находящейся на комбинации приборов, показывает направление поворота или изменения полосы движения.

Для включения сигнала поворота, переместите рычаг до упора вверх или вниз.

## 6-6 Система освещения

Перед началом перестроения коротким движением (длительностью менее одной секунды) переместите рычаг вверх или вниз до момента включения указателя поворота. Это приведет к тому, что лампы указателей поворота сработают три раза и автоматически отключатся. В режиме буксировки/движения с повышенной нагрузкой указатели поворотов будут мигать 6 раз. При удерживании рычага указателей поворотов в одном положении в течение более одной секунды указатель поворота будет мигать до тех пор, пока рычаг не будет опущен.

При отпускании рычаг указателей поворотов возвращается в исходное положение.

Если после включения указателя поворота стрелка индикатора на комбинации приборов мигает слишком быстро или не загорается вообще, это свидетельствует о том, что, возможно, перегорела одна из ламп указателя поворота.

Замените перегоревшую лампу. Если лампа не перегорела, проверьте соответствующий предохранитель. См. «Предохранители и автоматы защиты цепей», стр. 10-41.

### Напоминание о необходимости выключить указатель поворота

Если указатель поворота работает дольше, чем на протяжении 1,2 км, прозвучит предупреждающий сигнал («колокольчик»), который будет раздаваться при каждом срабатывании ламп указателя поворота, а на дисплее информационного центра появится сообщение «TURN SIGNAL ON» (Включен указатель поворота). Чтобы отключить звуковое предупреждение и удалить сообщение на дисплее, выключите указатель поворота.

### Противотуманные фары

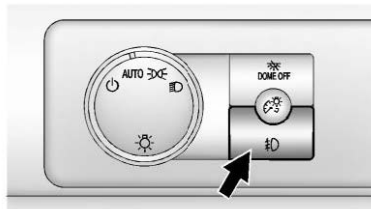

В автомобилях, оснащенных противотуманными фарами, соответствующий выключатель находится на приборной панели, слева от рулевой колонки.

Чтобы включить противотуманные фары, установите ключ зажигания в положение «ON/RUN».

**⚠ (Выключатель противотуманных фар):** При нажатии данного переключателя противотуманные фары включаются или выключаются. При включении противотуманных фар на комбинации приборов загорается индикатор включения противотуманных фар.

При включении противотуманных фар габаритные огни включаются автоматически.

При включении дальнего света фар противотуманные фары выключаются автоматически. При выключении дальнего света фар противотуманные фары включаются снова.

В соответствии с законами некоторых стран, противотуманные фары должны использоваться совместно с ближним светом фар.

## Дополнительный специальный фонарь (проблесковый маяк) на крыше

Если автомобиль оснащен подготовкой для установки дополнительного специального фонаря на крышу, к данному выключателю подведен жгут проводов для фонаря, который можно установить в авторизованном сервисном центре.

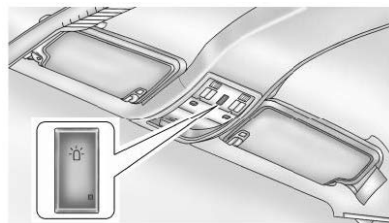

Выключатель дополнительного специального фонаря расположен на потолочной консоли.

Если к дополнительному фонарю присоединены соответствующие провода, то при нажатии нижней части выключателя дополнительный фонарь загорается и активируется светодиод, находящийся в нижней части выключателя. При нажатии верхней части выключателя дополнительный специальный фонарь выключается, и светодиод гаснет.

Цепь специального фонаря защищена предохранителем с номинальным значением тока 30 А, поэтому величина тока, потребляемая фонарем, не должна превышать указанного значения. К специальному фонарю присоединяются два провода, находящиеся над потолочной консолью: темно-зеленый (питание) и черный («масса»).

Более подробная информация приведена на сайте [www.gmupfitter.com](http://www.gmupfitter.com) или ее можно получить у официального дилера.

Если автомобиль оснащен данным выключателем, то на автомобиль можно устанавливать ковш для очистки снега. Более подробная информация приведена в разделе «Установка ковша для очистки снега», стр. 9-96.

## Приборы внутреннего освещения

### Регулятор яркости подсветки комбинации приборов

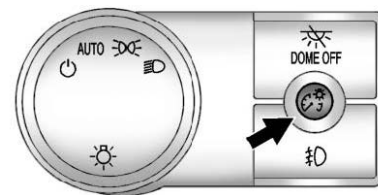

#### (Рукоятка регулятора яркости подсветки комбинации приборов):

С помощью данного регулятора, расположенного рядом с выключателем наружного освещения, можно изменять яркость подсветки комбинации приборов.

Перед началом регулировки следует нажать на рукоятку, чтобы она выдвинулась, затем рукоятку следует поворачивать.

## 6-8 Система освещения

Поворачивайте рукоятку регулятора по часовой стрелке или против часовой стрелки, чтобы изменить яркость подсветки комбинации приборов. Поверните рукоятку регулятора по часовой стрелке до упора, чтобы включить плафоны освещения салона.

### Плафоны освещения салона

Плафоны освещения салона установлены на потолочной консоли.

Лампы плафонов загораются при открывании дверей и отключаются при закрывании дверей.

Для включения плафонов в ручном режиме поверните рукоятку регулятора яркости подсветки приборов, расположенную под кнопкой выключателя плафонов освещения салона, по часовой стрелке до упора. Лампы плафонов освещения будут гореть до тех пор, пока рукоятка не будет повернута против часовой стрелки.

### Выключатель плафонов освещения салона

Данный выключатель расположен на приборной панели рядом с выключателем наружного освещения.

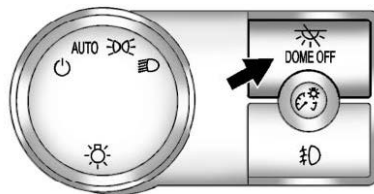

**DOME OFF (Выключение плафонов освещения салона):** При нажатии данной кнопки плафоны не будут включаться одновременно с открыванием дверей. Для того чтобы лампы плафонов снова загорались при открывании дверей, необходимо нажать кнопку данного выключателя еще раз.

### Лампы для чтения

Лампы для чтения (при соответствующей комплектации) расположены на потолочной консоли.

Для включения или выключения ламп для чтения нажмите кнопку, расположенную рядом с соответствующей лампой. Для выключения – нажмите данную кнопку еще раз.

Лампы для чтения могут быть установлены и в других местах. Для включения или выключения ламп для чтения нажмите кнопку, расположенную рядом с соответствующей лампой.

Лампы для чтения закреплены в фиксированном положении и поэтому не регулируются.

## Функции системы внутреннего освещения

### Освещение салона при посадке

Данный автомобиль оснащен функцией освещения салона при посадке/высадке.

При открытых дверях плафоны освещения салона включаются, если выключатель плафонов освещения салона находится не в нажатом положении. Если выключатель плафонов освещения салона находится в нажатом состоянии, то плафоны освещения не включатся.

### Освещение салона при высадке

Плафоны освещения салона автоматически включаются, когда извлекается ключ из замка зажигания. Через 20 секунд плафоны выключаются автоматически. При нажатом выключателе плафоны освещения салона не включаются.

### Система управления электрической нагрузкой

Данный автомобиль оборудован системой управления электрической нагрузкой, которая измеряет температуру и степень зарядки аккумуляторной батареи. Она также регулирует напряжение на клеммах аккумуляторной батареи для обеспечения эффективной и продолжительной работы батареи.

Если заряд аккумуляторной батареи находится на низком уровне, то для подзарядки батареи величина напряжения увеличивается.

Если аккумуляторная батарея полностью заряжена, для предотвращения ее перезаряда, напряжение уменьшается. Если данный автомобиль оснащен вольтметром или на дисплей информационного центра выводятся показания вольтметра,

на дисплее можно увидеть, как изменяется напряжение в аккумуляторной батарее. Колебания значений напряжения не являются признаком неисправности. При возникновении неисправности, на дисплее информационного центра появится соответствующее предупреждение.

Если двигатель работает в режиме холостого хода, то при слишком высоких электрических нагрузках аккумуляторная батарея может разряжаться. Это характерно для автомобилей любого типа. Это связано с тем, что при работе двигателя в режиме холостого хода вал генератора переменного тока вращается недостаточно быстро, чтобы вырабатывалось достаточное количество электрической энергии, необходимое при высоких нагрузках.

Чрезмерная электрическая нагрузка возникает, если одновременно включены следующие электрические потребители: фары в режиме ближнего света, фары в режиме дальнего света, противотуманные фары, электрообогреватель заднего стекла, вентилятор системы климат-контроля (в режиме высокой скорости), вентиляторы системы охлаждения двигателя, электрические потребители прицепа и потребители, подключенные к дополнительным электрическим розеткам.

## 6-10 Система освещения

---

Наличие системы управления электрической нагрузкой предотвращает полный разряд аккумуляторной батареи. Это происходит за счет регулирования выходного напряжения генератора и потребления энергии электрооборудованием автомобиля. При необходимости, для повышения мощности генератора, система увеличивает число оборотов двигателя в режиме холостого хода. Система способна также снизить потребление энергии некоторым дополнительным оборудованием.

Обычно это происходит постепенно и незаметно. В редких случаях, при самых высоких уровнях корректирующих действий системы, это может оказаться заметным. В этом случае на дисплее информационного центра может появиться сообщение «BATTERY LOW START VEHICLE» (Батарея разряжена, запустите двигатель). При появлении на дисплее данного сообщения рекомендуется максимально уменьшить электрическую нагрузку, а затем выполнить пуск двигателя. См. раздел «Сообщения о напряжении и уровне зарядки аккумуляторной батареи», стр. 5-37.

### Функция защиты аккумуляторной батареи от разряда

С помощью данной функции выключаются плафоны освещения салона и лампы для чтения, если они горят в течение более 10 минут при выключенном зажигании. Это предотвращает разряд аккумуляторной батареи.

# Информационно-развлекательная система

## Общие сведения

Информационно-развлекательная система . . . . .	7-1
Система защиты от кражи . . . . .	7-2
Принцип действия системы . . . . .	7-3

## Радиоприемник

Прием программ в диапазонах AM/FM . . . . .	7-8
Спутниковый радиоприемник . . . . .	7-9
Прием радиопрограмм . . . . .	7-13
Антенна на заднем боковом стекле . . . . .	7-14
Антенна спутникового радиоприемника . . . . .	7-14

## Проигрыватели компакт-дисков

CD-плеер . . . . .	7-15
CD/DVD-плеер . . . . .	7-20
Внешние устройства . . . . .	7-31

## Информационно-развлекательная система для пассажиров задних сидений

Развлекательная система для пассажиров задних сидений (RSE) . . . . .	7-35
Панель управления аудиосистемой для пассажиров второго ряда сидений (RSA) . . . . .	7-46

## Телефон

Система Bluetooth® . . . . .	7-48
------------------------------	------

## Общие сведения

### Информационно-развлекательная система

Для пользования аудиосистемой внимательно ознакомьтесь с информацией, приведенной на последующих страницах.



#### ВНИМАНИЕ

Длительное отвлечение внимания от дороги повышает риск дорожно-транспортных происшествий, влекущих за собой тяжкие травмы и даже приводящих к летальному исходу. Не уделяйте слишком много внимания развлекательным системам во время движения.

Данная система поддерживает большинство существующих форматов звуковых и незвуковых данных.

## 7-2 Информационно-развлекательная система

---

В целях минимального отвлечения внимания от дороги во время движения выполните следующие операции при неподвижном автомобиле:

- Внимательно изучите принцип действия и расположение органов управления аудиосистемой.
- Установите настройки звука, отрегулируйте баланс громкоговорителей и выполните предварительную настройку радиостанций.

Более подробная информация приведена в подразделе «*Предусмотрительность при вождении*», стр. 9-2.

Аудиосистема данного автомобиля может быть оснащена системой шумоподавления, работа которой может быть нарушена вследствие модификации или замены усилителя, настроек двигателя, системы выпуска отработавших газов, микрофонов, аудиосистемы и громкоговорителей. Это может привести к более заметному повышению шума двигателя при определенных скоростях движения.

**Важно:** Перед установкой какого-либо дополнительного оборудования, пожалуйста, обратитесь к официальному дилеру для консультаций.

**Установка дополнительного коммуникационного оборудования может создать помехи для системы управления двигателем, аудиосистемы и других систем автомобиля, и даже привести к их выходу из строя. Соблюдайте требования местного законодательства, регламентирующего порядок использования подвижных радиостанций и аппаратуры телефонной связи.**

В электрооборудовании автомобиля предусмотрен режим задержки отключения питания дополнительного оборудования. Данный режим позволяет пользоваться аудиосистемой даже после выключения зажигания. Более подробная информация приведена в подразделе «*Режим задержки отключения питания дополнительного электрооборудования*», стр. 9-34.

## Навигационная система/ Аудиосистема

В комплект документации автомобилей, оснащенных навигационной системой, входит отдельное Руководство по навигационной системе.

## Система защиты от кражи

Система TheftLock® разработана для предотвращения краж аудиосистемы за счет ее программирования с помощью части данных, содержащихся в идентификационном номере автомобиля (VIN). Эксплуатация украденной или установленной на другом автомобиле аудиосистемы невозможна.



## Принцип действия системы



Аудиосистема с CD-плеером (MP3); аудиосистема с CD-плеером (MP3) и USB-разъемом выглядит аналогично.

## 7-4 Информационно-развлекательная система



Аудиосистема с CD/DVD-плеером (MP3) и USB-разъемом

Данный автомобиль комплектуется одной из трех версий аудиосистемы.

### Аудиосистемы с CD- и DVD-плеером

Автомобили с аудиосистемой с CD/DVD-плеером и USB-разъемом комплектуются системой объемного звучания Bose® Surround

Sound System. Описание некоторых из этих функций приведено в подразделе «Регулировка баланса громкоговорителей (Balance/Fade)».

Автомобили с аудиосистемой с CD/DVD-плеером и USB-разъемом могут комплектоваться панелью управления развлекательной системой для пассажиров второго ряда сидений (RSE). Более подробная информация

приведена в подразделе «Развлекательная система для пассажиров задних сидений», стр. 7-35.

DVD-диски загружаются в верхний загрузочный слот головного устройства аудиосистемы. Плеер считывает диски DVD-Audio или DVD-Video, записанные в формате DTS (DTS и DTS Digital Surround являются зарегистрированными торговыми марками компании Digital Theater Systems, Inc.).

Изготавливается по лицензии компании Dolby Laboratories. Слово «Dolby» и символ «DD» являются торговыми марками компании Dolby Laboratories.

### Пользование аудиосистемой

**⏻ (Питание/Громкость):** Данная кнопка предназначена для включения и выключения головного устройства аудиосистемы.

Для увеличения или уменьшения громкости звука поворачивайте ручку регулятора по часовой стрелке или против часовой стрелки, соответственно.

**I (Информация) (при соответствующей комплектации):** Данная кнопка предназначена для переключения между режимами индикации частоты радиостанции и текущего времени. Нажатие кнопки при выключенном зажигании позволяет активировать режим индикации времени. Данная кнопка используется для отображения дополнительной информации об принимаемой в данный момент FM-радиостанции с поддержкой RDS или XM-радиостанции, а также для прослушивания компакт-дисков в формате Audio CD, MP3 или WMA. Если при воспроизведении форматов XM, Audio CD, MP3 или WMA доступна соответствующая информация, в верхней части дисплея будет отображаться название композиции, в нижней — информация об исполнителе. Если данная информация недоступна, на дисплее будет отображаться надпись «NO INFO».

**Функция автоматической регулировки громкости в зависимости от скорости движения (SCV):** Функция SCV предусматривает автоматическую регулировку громкости для компенсации аэродинамического шума и шума от дороги по мере изменения скорости движения автомобиля с целью поддержания постоянного уровня громкости.

Для активации функции SCV:

1. Выберите уровень громкости аудиосистемы.
2. Нажмите кнопку «MENU», чтобы вывести на дисплей меню настроек аудиосистемы.
3. Нажмите кнопку с изменяемыми функциями, расположенную под надписью «AUTO VOLUM» на дисплее аудиосистемы.
4. Нажмите кнопку с изменяемыми функциями, расположенную под надписью с указанием режимов функции SCV (OFF, Low, Med или High), чтобы выбрать уровень компенсации громкости. Дисплей переключается приблизительно через 10 секунд. Каждая более высокая настройка обеспечивает большую компенсацию громкости по мере повышения скорости движения.

**Технология шумоподавления:** Для автомобилей в комплектации LTZ и системой объемного звучания Bose® предусмотрена технология шумоподавления Bose AudioPilot®. Активная система AudioPilot непрерывно регулирует настройки эквалайзера аудиосистемы для подавления фонового шума и, тем самым, поддерживает постоянный уровень громкости.

Данная технология наиболее эффективна при низких уровнях громкости, когда фоновый шум особенно влияет на слышимость музыки. При более высоких уровнях громкости, когда музыка заглушает фоновый шум, регулировки с помощью системы AudioPilot минимальны или вообще отсутствуют.

Активация системы:



1. Выберите уровень громкости аудиосистемы.
2. Нажмите кнопку «MENU», чтобы вывести на дисплей меню настроек аудиосистемы.
3. Нажмите кнопку с изменяемыми функциями, расположенную под надписью «AUTO VOLUM» на дисплее аудиосистемы.
4. Нажмите кнопку с изменяемыми функциями, расположенную под надписью «ON». Дисплей переключается приблизительно через 10 секунд.

Дополнительная информация о технологии AudioPilot приведена на веб-сайте [www.bose.com/audiopilot](http://www.bose.com/audiopilot).

## 7-6 Информационно-развлекательная система

### Настройки звука (низкие/ средние/ высокие частоты)

**BASS/MID/TREB (Bass, Midrange или Treble):** Для выполнения регулировок низких, средних и высоких частот:

1. Нажмите кнопку  до тех пор, пока на дисплее не появится строка с указанием характеристик звука.
2. Выберите предпочитаемую характеристику одним из следующих способов:
  - Нажмите кнопку .
  - Нажмите кнопку с изменяемыми функциями, расположенную под наименованием выбранной характеристики.
3. Отрегулируйте выбранную характеристику одним из следующих способов:
  - Поверните ручку  по часовой стрелке или против часовой стрелки.
  - Нажмите кнопку «SEEK» или «SEEK».
  - Нажмите кнопку «FWD» или «REV».

При слабом уровне приема радиостанции или при наличии помех рекомендуется снизить уровень высоких частот.

Для быстрой установки среднего уровня низких, средних или высоких частот нажмите кнопку с изменяемыми функциями, расположенную под надписью «BASS», «MID» или «TREB», и удерживайте более 2 секунд. Установка среднего уровня выбранной частоты подтверждается специальным звуковым сигналом.

Для быстрой установки среднего уровня всех характеристик звука и баланса громкоговорителей нажмите кнопку  и удерживайте более двух секунд, пока не прозвучит звуковой сигнал.

**EQ (Эквалайзер):** Нажимайте данную кнопку для выбора настроек компенсации высоких и низких частот для различных музыкальных жанров. При выборе настройки MANUAL или изменении уровня высоких/низких частот эквалайзер возвращается в режим ручной настройки высоких и низких частот.

Для каждого источника аудиосигнала можно сохранить индивидуальные настройки эквалайзера.

Если аудиосистема оснащена системой объемного звучания Bose®, эквалайзер имеет только два режима — MANUAL и TALK.

### Цифровая обработка сигналов (DSP):

Нажимайте кнопку EQ для изменения настроек цифровой обработки сигналов (предусмотрено только для систем Bose автомобилей с комплектацией LTZ). Технология DSP открывает широкие возможности по созданию уникального звуковой сцены.



Доступные настройки цифровой обработки сигналов (DSP):

- **Normal (Стандарт)** — данная настройка предусматривает работу аудиосистемы в обычном режиме. Это обеспечивает наилучшее качество звука для пассажиров всех сидений.
- **Driver (Водитель)** — выбор данной настройки обеспечивает наилучшее качество звука на месте водителя.
- **Rear (Сзади)** — выбор данной настройки обеспечивает наилучшее качество звука для пассажиров задних сидений.

- **Surround (Centerpoint®)** — активация технологии цифровой обработки сигнала Bose Centerpoint®. Технология Centerpoint® создает эффект объемного звучания при воспроизведении цифрового источника стереосигнала (компакт-диск или сигнал радиостанций спутниковой системы XM™). Технология Centerpoint® представляет традиционный двухканальный стереосигнал в виде пяти отдельных каналов звука. (не предусмотрено для AM- и FM-радиостанций).

## Регулировка баланса звука громкоговорителей

**BAL/FADE:** Для регулировки баланса между левыми и правыми, а также передними и задними громкоговорителями:

1. Нажимайте кнопку  до тех пор, пока на дисплее не появится строка с указанием настроек баланса звука громкоговорителей.
2. Выберите необходимый режим одним из следующих способов:
  - Нажмите кнопку .
  - Нажмите кнопку с изменяемыми функциями, расположенную под выбранной надписью.

3. Отрегулируйте выбранную настройку одним из следующих способов:

- Поверните ручку  по часовой стрелке или против часовой стрелки.
- Нажмите кнопку «SEEK» или «SEEK».
- Нажмите кнопку «FWD» или «REV».

Для быстрой установки среднего уровня всех настроек и баланса звука нажмите кнопку  и удерживайте нажатой более двух секунд.

При включении панели управления аудиосистемой для пассажиров сидений второго ряда (RSA) система делает недоступной функцию регулировки баланса передних и задних громкоговорителей (FADE) и отключает задние громкоговорители.

## Сообщения, связанные с аудиосистемой

**Calibration Error:** Калибровка аудиосистемы для конкретного автомобиля производится на сборочном заводе. Появление сообщения «Calibration Error» указывает на то, что аудиосистема имеет неправильную конфигурацию и должна быть возвращена официальному дилеру для принятия соответствующих мер.

**Locked или Loc:** Одно из этих сообщений появляется на дисплее в случае блокировки аудиосистемы системой TheftLock®. Обратитесь к официальному дилеру.

В случае неоднократного повторения или невозможности исправления ошибки, обратитесь к официальному дилеру.

### Радиоприемник

#### Прием программ в диапазонах AM/FM

#### Система передачи данных (RDS)

Система передачи данных (RDS) может использоваться только с FM-радиостанциями, которые транслируют RDS-данные. Система принимает специфическую информацию указанных радиостанций только при ее наличии. Если радиоприемник настроен на FM-радиостанцию с поддержкой RDS, на дисплее аудиосистемы отображается название или номер телефона радиостанции. В редких случаях радиостанция может транслировать неверную информацию, что может вызвать нарушения в работе радиоприемника. В таких случаях следует обратиться на соответствующую радиостанцию.

**i (Информация) (функции системы RDS):** Если аудиосистема оснащена системой RDS, нажмите кнопку **i**, чтобы вывести на дисплей дополнительную информацию о текущей FM-радиостанции с поддержкой RDS. Если информация доступна, в верхней части дисплея отображается название

композиции, а в нижней — информация об исполнителе. Если информация недоступна, на дисплее отображается «NO INFO».

#### Поиск радиостанции

**BAND:** Нажимайте данную кнопку для выбора диапазона FM, AM или XM™ (при соответствующей комплектации).

**Tune:** Поворачивайте регулятор для выбора радиостанций в ручном режиме.

**SEEK:** Данная кнопка предназначена для поиска предыдущей радиостанции. Нажмите и удерживайте кнопку нажатой в течение нескольких секунд (пока не услышите звуковой сигнал) для сканирования радиостанций в убывающем порядке; повторно нажмите кнопку «SEEK», чтобы остановить сканирование. Поиску и сканированию подлежат только радиостанции текущего диапазона частот с устойчивым приемом сигнала.

**SEEK:** Данная кнопка предназначена для поиска следующей радиостанции. Нажмите и удерживайте кнопку в течение нескольких секунд (пока не прозвучит звуковой сигнал) для сканирования радиостанций в порядке увеличения частоты; повторно нажмите кнопку «SEEK» для прекращения сканирования. Поиску и сканированию подлежат только радиостанции текущего диапазона частот с устойчивым приемом сигнала.

**REV:** Данная кнопка предназначена для ручной настройки радиостанций в порядке убывания частоты.

**FWD:** Данная кнопка предназначена для ручной настройки радиостанций в порядке возрастания частоты.

**FAV (Избранное):** Данная кнопка предназначена для выбора строк с избранными радиостанциями.

#### Сохранение настроек выбранных радиостанций

Сохранение настроек выбранных радиостанций рекомендуется выполнять при неподвижном автомобиле, см. «Предусмотрительность при вождении», стр. 9-2. Выбор предварительно сохраненных радиостанций осуществляется с помощью кнопок с изменяемыми функциями, кнопки «FAV» и кнопка управления аудиосистемой на рулевом колесе (при соответствующей комплектации).

В общей сложности в качестве избранных можно сохранить настройки 36 радиостанций с помощью шести кнопок с изменяемыми функциями, расположенными под надписью с указанием частоты радиостанций, а также с помощью кнопки «FAV». При нажатии кнопки «FAV» происходит последовательное переключение шести строк, каждая из которых отображает шесть избранных (предварительно настроенных) радиостанций. Каждая строка может содержать комбинацию радиостанций независимо от диапазона частот (AM, FM или XM (при соответствующей комплектации)).

### Сохранение радиостанции в качестве избранной

Для сохранения радиостанции в качестве избранной:

1. Выберите радиостанцию.
2. Нажимайте кнопку «FAV» для выбора строки, в которую будет сохранена настроенная радиостанция.
3. Нажмите и удерживайте одну из кнопок с изменяемыми функциями до тех пор, пока не услышите звуковой сигнал.
4. Повторите шаги 1-3, чтобы сохранить другие радиостанции в качестве избранных.

Номер строки избранных радиостанций можно задавать с помощью кнопки «MENU». Для этого выполните следующую процедуру:

1. Нажмите кнопку «MENU».
2. Нажмите кнопку с изменяемыми функциями, расположенную под надписью «FAV 1-6».
3. Выберите номер строки нажатием кнопки с изменяемыми функциями, расположенной под надписью с соответствующим номером.
4. Нажмите кнопку «FAV» или дождитесь закрытия меню для возвращения к исходному состоянию дисплея, при котором отображаются частоты, и начала программирования избранных радиостанций.

## Спутниковый радиоприемник Сеть спутникового радиовещания XM™

**\*/ Прим. «Данная функция недоступна на автомобилях, официально ввозимых на территорию Российской Федерации»**

XM™ — сеть спутникового радиовещания, радиотрансляционные станции которой охватывают 48 границах между собой штатов США и 10 провинций Канады. Данная сеть позволяет принимать сигналы большого числа радиостанций и прослушивать бесплатные музыкальные программы в цифровом формате на всей континентальной части США. Сервис XM является услугой, которой можно пользоваться только на условиях предоплаты. Если услуга требует повторной активации, на дисплее аудиосистемы отображается сообщение «No Subscription Please Renew on channel XM1». Для получения дополнительной информации обращайтесь в компанию XM через веб-сайт [www.xmradio.com](http://www.xmradio.com) или по телефону 1-800-929-2100 в США, а также через веб-сайт [www.xmradio.ca](http://www.xmradio.ca) или по телефону 1-877-438-9677 в Канаде.

## 7-10 Информационно-развлекательная система

**I (Информация) (Сеть спутникового радиовещания XM):** Если аудиосистема оснащена спутниковым радиоприемником, нажмите кнопку «4» для того, чтобы вывести на дисплей дополнительную информацию о принимаемой XM-радиостанции. Если информация доступна, в верхней части дисплея отображается название композиции, в нижней — информация об исполнителе. Если информация недоступна, на дисплее отображается надпись «NO INFO».

### Поиск радиостанции

**BAND:** Нажимайте данную кнопку для выбора диапазона FM, AM или XM™ (при соответствующей комплектации).

**🎵 (Tune):** Поворачивайте данную рукоятку для выбора XM-радиостанции в ручном режиме.

**⏪ SEEK:** Нажмите данную кнопку, чтобы перейти к предыдущей XM-радиостанции.

**⏩ SEEK:** Нажмите данную кнопку, чтобы перейти к следующей XM-радиостанции.

**⏪ REV:** Нажмите данную кнопку, чтобы перейти к предыдущей категории XM-радиостанций.

**▶▶ FWD:** Нажмите данную кнопку, чтобы перейти к следующей категории XM-радиостанций.

**FAV (Избранное):** Нажимайте данную кнопку для выбора строк с избранными радиостанциями.

**CAT (Категория):** Данная кнопка используется для поиска спутниковых радиостанций, когда приемник находится в режиме XM.

### Поиск спутниковых радиостанций по категориям

Для поиска спутниковых радиостанций по категориям:

1. Нажмите кнопку «CAT» для того, чтобы вывести на дисплей перечень категорий. Продолжайте нажимать кнопку «CAT» до тех пор, пока на дисплее не будет отображаться наименование необходимой категории.
  - В аудиосистемах с CD- и DVD-проигрывателем поиск категорий также может осуществляться нажатием кнопки «FWD» или «REV».
2. Нажмите одну из двух кнопок с изменяемыми функциями, расположенную под выбранной категорией, чтобы сразу настроиться на первую XM-радиостанцию в данной категории. Чтобы перейти к следующей или предыдущей XM-радиостанции в выбранной категории, выполните одно из следующих действий:
  - Поверните ручку 🎵.
  - Нажмите кнопку с изменяемыми функциями, расположенную под надписью с правой или левой стрелкой.
  - Нажмите кнопку «SEEK» или «SEEK».
3. Для выхода из режима поиска радиостанций по категориям нажмите кнопку «FAV» или «BAND». На дисплее снова будет отображаться строка избранных радиостанций.



## Добавление и удаление категорий

Добавление и удаление категорий невозможно, если скорость автомобиля превышает 8 км/ч.

Для добавления или удаления категории:

1. Нажмите кнопку «MENU».
2. Нажмите кнопку с изменяемыми функциями, расположенную под надписью «XM CAT».
3. Поворачивайте ручку , чтобы выбрать опцию добавления или удаления категории.
4. Нажмите кнопку с изменяемыми функциями, расположенную под надписью «Add» (Добавить) или «Remove» (Удалить).

Для восстановления всех удаленных категорий нажмите кнопку с изменяемыми функциями, расположенную под надписью «Restore All» (Восстановить все).

5. Повторите процедуру, если возникает необходимость в удалении других категорий.

## Сохранение настроек XM-радиостанций

Сохранение настроек выбранных радиостанций рекомендуется выполнять при неподвижном автомобиле, см. «Предусмотрительность при вождении», стр. 9-2. Выбор предварительно сохраненных радиостанций осуществляется с помощью кнопок с изменяемыми функциями, кнопки «FAV» и кнопка управления аудиосистемой на рулевом колесе (при соответствующей комплектации).

В общей сложности в качестве избранных можно сохранить настройки 36 радиостанций с помощью шести кнопок с изменяемыми функциями, расположенными под надписью с указанием частоты радиостанций, а также с помощью кнопки «FAV». При нажатии кнопки «FAV» происходит последовательное переключение шести строк, каждая из которых отображает частоты шести избранных (предварительно настроенных) радиостанций. Каждая строка может содержать комбинацию радиостанций независимо от диапазона частот (AM, FM или XM (при соответствующей комплектации)).

## Сохранение XM-радиостанций в качестве избранных

Для сохранения радиостанции в качестве избранной:

1. Настройте выбранную XM-радиостанцию.
2. Для выбора строки, в которую будет сохранена настроенная радиостанция, нажимайте кнопку «FAV».
3. Нажмите и удерживайте нажатой одну из кнопок с изменяемыми функциями до тех пор, пока не услышите звуковой сигнал.
4. Повторите шаги 1-3, чтобы сохранить другие радиостанции в качестве избранных.

Номер строки избранных радиостанций можно задавать с помощью кнопки «MENU». Для этого выполните следующую процедуру:

1. Нажмите кнопку «MENU».
2. Нажмите кнопку с изменяемыми функциями, расположенную под надписью «FAV 1-6».
3. Выберите номер строки нажатием кнопки с изменяемыми функциями, расположенной под надписью с соответствующим номером.

## 7-12 Информационно-развлекательная система

---

4. Нажмите кнопку «FAV» или дождитесь исчезновения меню для возвращения к исходному состоянию дисплея, при котором отображаются частоты, и начала программирования избранных радиостанций.

### Сообщения, связанные с системой XM

**XL (радиостанции с определенным языком вещания):** Данные радиостанции, как и многие другие, могут быть заблокированы по желанию клиента после обращения по телефону 1-800-929-2100 в США или 1-877-438-9677 в Канаде.

**XM Updating:** Происходит обновление шифра радиоприемника, выполнение каких-либо действий со стороны пользователя не требуется. Продолжительность данного процесса не превышает 30 секунд.

**No XM Signal:** Сработает корректно, однако местоположение автомобиля не позволяет принимать сигнал спутника. После выезда автомобиля на открытое пространство прием сигнала должен возобновиться.

**Loading XM:** Аудиосистема запрашивает и обрабатывает звуковые и текстовые данные. Выполнение каких-либо действий со стороны пользователя не требуется. Данное сообщение исчезает через короткий промежуток времени.

**Channel Off Air:** Выбранная радиостанция в настоящее время не доступна. Настройте радиоприемник на другую радиостанцию.

**Channel Unauth:** Выбранная радиостанция заблокирована или не доступна без подписки на услуги XM.

**Channel Unavail:** Данная радиостанция, ранее входившая в оплачиваемый пакте, более не доступна. Настройте радиоприемник на другую радиостанцию. Если эта радиостанция была предварительно сохранена, сохраните для соответствующей кнопки с изменяемыми функциями другую радиостанцию.

**No Artist Info:** В текущий момент данные об исполнителе отсутствуют. Система работает корректно.

**No Title Info:** В текущий момент данные о названии композиции отсутствуют. Система работает корректно.

**No CAT Info:** В текущий момент данные о категории XM-радиостанций отсутствуют. Система работает корректно.

**No Information:** В текущий момент текстовые или информационные сообщения для выбранной радиостанции отсутствуют. Система работает корректно.

**No Subscription Please Renew:** Подписка на услуги XM требует повторной активации. Пожалуйста, обратитесь в компанию XM через веб-сайт [www.xmradio.com](http://www.xmradio.com) или по телефону 1-800-929-2100 в США, а также через веб-сайте [www.xmradio.ca](http://www.xmradio.ca) или **по телефону 1-877-438-9677 в Канаде.**

**CAT Not Found:** Отсутствие доступных радиостанций в выбранной категории. Система работает корректно.

**XM Theftlocked:** Возможно, что установленный спутниковый радиоприемник ранее использовался на другом автомобиле. В целях безопасности установка спутниковых радиоприемников на другие автомобили невозможна. Если данное сообщение появляется после технического обслуживания автомобиля, обратитесь к официальному дилеру.

**XM Radio ID:** В случае настройки канала 0 данное сообщение сменяется 8-значным идентификационным номером XM. Этот номер требуется для активации услуги.

**Unknown:** Появление данного сообщения при настроенном канале 0 может свидетельствовать о неисправности радиоприемника. Обратитесь к официальному дилеру для консультации.

**Check Antenna:** Если через короткий промежуток времени данное сообщение не исчезает, это может указывать на неисправность радиоприемника или антенны. Обратитесь к официальному дилеру для консультации.

**Check XM Receiver:** Если через короткий промежуток времени данное сообщение не исчезает, это может указывать на неисправность радиоприемника или антенны. Обратитесь к официальному дилеру для консультации.

**XM Not Available:** Если через короткий промежуток времени данное сообщение не исчезает, это может указывать на неисправность радиоприемника или антенны. Обратитесь к официальному дилеру для консультации.

## Прием радиопрограмм

Если к автомобильной электрической розетке подключается зарядное устройство для мобильного телефона, аксессуары для обеспечения комфорта или внешние электронные устройства, это может привести к появлению частотных помех при нормальном приеме радиосигнала. В таком случае соответствующие устройства следует отключить от электрической розетки.

## Диапазон AM-частот

Диапазон для большинства радиостанций диапазона AM больше, чем для FM-радиостанций, особенно в ночное время. Однако большой диапазон может вызывать взаимные помехи радиостанций. Для повышения качества приема большинство AM-радиостанций усиливают мощность сигнала вещания днем и ослабляют его ночью. Атмосферные помехи могут также возникать вследствие грозы или воздействия электрического поля, создаваемого линиями электропередач. В подобных ситуациях рекомендуется снижать уровень высоких частот.

## Стереовещание в FM-диапазоне

Дальность распространения радиоволн FM-диапазона ограничена расстоянием 16–65 км. Несмотря на наличие в радиоприемнике электронной схемы, которая автоматически снижает уровень помех, вблизи высоких зданий или на возвышенностях все же могут возникать помехи, вызывающие попеременное затухание и усиление звука.

## Сеть спутникового радиовещания XM™

Сеть спутникового радиовещания XM транслирует цифровые радиопрограммы на территории 48 граничащих между собой штатов США и на территории Канады. Как и в случае с FM-радио, высокие здания или возвышенности, могут создавать помехи для приема спутниковых радиосигналов, вызывая затухание и усиление звука. Более того, проезд или стоянка под густыми кронами деревьев, мостами, по закрытым паркингам или через туннели может привести к кратковременной потере спутниковых радиосигналов.

## 7-14 Информационно-развлекательная система

---

### Использование мобильного телефона

Использование мобильного телефона может создавать помехи в работе радиоприемника. В частности, помехи могут возникать при входящих или исходящих звонках, при зарядке батареи телефона или просто при включенном телефоне. Такое влияние повышает уровень помех при прослушивании радиопрограмм. В таком случае мобильный телефон необходимо отсоединить от электрической розетки и выключить.

### Антенна на заднем боковом стекле

Антенна для приема радиопрограмм в диапазоне AM/FM расположена на задних боковых стеклах автомобиля. Не допускайте царапания внутренней поверхности боковых стекол и повреждения проводов антенны. Повреждение внутренней поверхности стекол может быть создавать помехи в работе радиоприемника.

Если на стекле необходимо закрепить антенну для мобильного телефона, будьте осторожны, чтобы не повредить провода антенны для AM-FM-радио. Между проводами радиоантенны достаточно места, чтобы закрепить антенну для мобильного телефона без создания помех для работы радиоприемника.

**Важно:** Использование бритвенных лезвий или острых предметов для чистки внутренней поверхности задних боковых стекол может повлиять на качество приема радиосигнала или привести к повреждению проводов радиоантенны. Гарантия производителя на устранение возможных повреждений не распространяется. Не допускайте чистки внутренней поверхности задних боковых стекол с помощью острых предметов.

**Важно:** Не допускайте тонировки стекол (после покупки автомобиля) с применением металлизированной пленки. Использование для тонировки металлизированной пленка может создавать помехи в работе радиоприемника. Гарантия производителя на любые повреждения антенны, вызванные применением металлизированных пленок для тонировки не распространяется.

### Антенна спутникового радиоприемника

Антенна для спутникового радиоприема с помощью системы XM расположена на крыше автомобиля. Для обеспечения надлежащего качества приема спутникового сигнала вокруг антенны не должно быть никаких объектов.

Если автомобиль оснащен вентиляционным люком в крыше (при соответствующей комплектации), открытый люк также может влиять на качество работы спутникового радиоприемника.

## Проигрыватели компакт-дисков

### CD-плеер

#### Правила ухода за CD-плеером

Не наклеивайте на компакт-диск какие-либо этикетки, поскольку они могут застревать внутри CD-плеера. Если компакт-диск был записан с помощью персонального компьютера и для него требуется этикетка с содержанием, выполните надпись с помощью специального маркера на верхней стороне диска.

Использование дисков для очистки оптической головки CD-приводов не рекомендуется. Это может привести к попаданию смазки, находящейся на механическом приводе CD-плеера, на оптическую головку.

**Важно:** Наклеивание на диск этикеток, загрузка в слот более одного диска одновременно, а также попытка воспроизведения поцарапанного или поврежденного диска могут привести к повреждению CD-плеера. При эксплуатации CD-плеера используйте только компакт-диски в надлежащем состоянии без этикеток, загружайте в слот только один компакт-диск одновременно, а также не допускайте попадания в CD-плеер и загрузочный слот посторонних предметов, жидкости и грязи.

Если на дисплей аудиосистемы выводится сообщение об ошибке, см. подраздел «Сообщения, связанные с CD-плеером» текущего раздела.

#### Правила ухода за компакт-дисками

При воспроизведении качества звучания, обусловленное качеством самого диска, методом записи, качеством файла или неправильным обращением с диском. Диски требуют бережного обращения. CD-R/CD-RW-диски следует хранить в оригинальных или других защитных упаковках или футлярах, предохраняя их от попадания пыли и прямых солнечных лучей. Принцип действия CD-плеера основан на сканировании нижней поверхности диска. При наличии повреждений (трещины, царапины) диск будет воспроизводиться с нарушениями или не воспроизводиться вообще. Не касайтесь нижней поверхности компакт-диска, поскольку это также может привести к ее повреждениям. Диск следует брать за внешние кромки или за кромку отверстия и внешнюю кромку.

Для очистки загрязненной поверхности компакт-диска следует использовать мягкую, безворсовую ткань или чистую, мягкую ткань, смоченную в растворе воды и нейтрального моющего средства. Диск следует очищать по направлению от центра к периферии.

#### Загрузка компакт-диска

Частично вставьте компакт-диск в загрузочный слот головного устройства аудиосистемы подписанной стороной вверх. CD-плеер автоматически втягивает диск и начинает воспроизведение.

#### Извлечение компакт-диска

 **EJECT:** Нажмите и отпустите данную кнопку, чтобы извлечь компакт-диск из плеера. Извлеките диск, как только на дисплее появится надпись «Remove Disc» (Извлеките диск). Если компакт-диск извлечь не удастся, через несколько секунд плеер автоматически загружает его обратно.

### Воспроизведение компакт-диска

При выключении зажигания или аудиосистемы находящийся в CD-плеере диск не извлекается. После включения зажигания или аудиосистемы плеер начинает воспроизведение с места остановки, если он был последним источником аудиосигнала. CD-плеер управляется с помощью кнопки, расположенных на панели управления головного устройства аудиосистемы или на панели управления аудиосистемой для пассажиров второго ряда сидений (RSA). Более подробная информация приведена в подразделе «Панель управления аудиосистемой для пассажиров второго ряда сидений (RSA)», стр. 7-46.

После загрузки компакт-диска в левой части дисплея аудиосистемы отображается надпись в виде диска. С началом воспроизведения каждой новой композиции на дисплее отображается ее номер.

CD-плеер поддерживает воспроизведение малоразмерных компакт-дисков (диаметр 8 см) с переходным кольцом. Полноразмерные и малоразмерные компакт-диски загружаются в плеер одинаковым образом.

**CD/AUX:** Данная кнопка используется для выбора режима воспроизведения компакт-диска (CD) или внешнего устройства, подключенного к дополнительному аудиовходу (AUX), при прослушивании радио-программ. После загрузки компакт-диска

на дисплее аудиосистемы отображается символ диска и номер диска и/или композиции. При повторном нажатии кнопки система начинает автоматический поиск внешнего устройства. Более подробная информация приведена в подразделе «Внешние устройства», стр. 7-31. Если внешнее устройство не подключено, на дисплее отображается надпись «No Input Device Found» (Устройство не обнаружено).

**i (Информация):** Данная кнопка используется для выведения на дисплей дополнительной информации о текущей композиции. Если информация доступна, в верхней части дисплея отображается название композиции, а в нижней — информация об исполнителе. Если данная информация недоступна, на дисплее будет отображаться надпись «NO INFO».

**🎵 (Tune):** Данная кнопка используется для выбора композиций на текущем компакт-диске.

**⏮ (SEEK):** Нажмите данную кнопку для перехода к началу текущей композиции, если воспроизведение длится более 10 секунд.

Нажмите данную кнопку для перехода к предыдущей композиции, если воспроизведение длится менее 10 секунд.

Нажмите и удерживайте или повторно нажмите данную кнопку для продолжения прокрутки композиций текущего диска назад.

**⏮ (SEEK):** Нажмите данную кнопку для перехода к следующей композиции.

Нажмите и удерживайте или повторно нажмите данную кнопку для продолжения прокрутки композиций текущего диска вперед.

**⏪ (REV (Fast Reverse)):** Нажмите и удерживайте данную кнопку нажатой для ускоренного обратного воспроизведения текущей композиции.

**⏩ (FWD (Fast Forward)):** Нажмите и удерживайте данную кнопку нажатой для ускоренного прямого воспроизведения текущей композиции.

**RDM (Random):** Нажмите данную кнопку для выбора режима воспроизведения композиций в случайном порядке. Выбор режима воспроизведения в случайном порядке:

1. Нажимайте кнопку с изменяемыми функциями, расположенную под надписью «RDM» до тех пор, пока на дисплее не появится надпись «Random Current Disc» (Воспроизведение записей текущего диска в случайном порядке).
2. Повторно нажмите кнопку с изменяемыми функциями, чтобы отключить режим воспроизведения в случайном порядке.

## Поддержка формата MP3

Аудиосистема с CD-плеером (MP3) и аудиосистема с CD-плеером (MP3) и USB-разъемом позволяет воспроизводить диски CD-R/CD-RW с форматом записи MP3.

### Формат

Аудиосистемы с поддержкой формата MP3 могут воспроизводить файлы с расширением .mp3 или .wma, записанные на диск CD-R/CD-RW. Указанные файлы могут записываться со следующими постоянными значениями скорости передачи данных (битрейт): 32, 40, 56, 64, 80, 96, 112, 128, 160, 192, 224, 256 и 320 кбит/с. Файлы также могут записываться с переменным битрейтом.

### Диски с несжатыми или смешанными файлами

Аудиосистема поддерживает воспроизведение компакт-дисков, на которых записаны несжатые аудиофайлы (Audio CD) и файлы MP3. Если на диске записаны файлы обоих форматов, система сначала считывает все файлы MP3, а затем несжатые аудиофайлы.

## Структура файлов и папок на диске CD-R/CD-RW

Аудиосистема поддерживает воспроизведение:

- до 50 папок;
- до восьми уровней глубины вложения папок;
- до 50 списков воспроизведения;
- до 255 файлов;
- Списки воспроизведения с расширением .m3u или .wpl.
- Файлы с расширением .mp3, .wma или .sda.

### Корневая папка

Корневая папка рассматривается системой как обычная папка. Если компакт-диск или накопительное устройство не содержит папок, все записанные файлы хранятся в корневой папке. При воспроизведении файлов корневой папки компакт-диска на дисплее отображается надпись «F1 ROOT».

### Пустая папка

Система пропускает папки, которые не содержат файлы, и переходит к следующей папке с файлами.

## Очередность воспроизведения

Очередность воспроизведения сжатых аудиофайлов:

- списки воспроизведения (Px);
- файлы, хранящиеся непосредственно в корневой папке;
- файлы, хранящиеся в папках, вложенных в корневую папку;

Последовательность воспроизведения композиций:

- Система начинает воспроизведение с первой композиции первого списка воспроизведения и продолжает последовательное воспроизведение всех композиций каждого списка воспроизведения. После завершения воспроизведения последней композиции последнего списка воспроизведения система вновь начнет воспроизведение с первой композиции первого списка воспроизведения.
- Система начинает воспроизведение с первой композиции первой папки и продолжает последовательное воспроизведение всех композиций каждой папки. После завершения воспроизведения последней композиции последней папки система вновь начнет воспроизведение с первой композиции первой папки.

### Файловая система и имена файлов

Отображаемое на дисплее аудиосистемы название композиции записано в ID3-тэге. Если ID3-тэг не содержит данных о названии композиции, вместо него на дисплее аудиосистемы отображается имя файла без расширения (например, .mp3).

Система сокращает названия композиций, длина которых превышает 32 знака или 4 строки. В частности, система не отображает расширение файла и отдельные части слов последней строки.

### Предварительно составленные списки воспроизведения

Аудиосистема поддерживает списки воспроизведения, составленные с помощью компьютерных программ WinAmp™, MusicMatch™ или Real Jukebox™, однако не предусматривает возможность их редактирования. Указанные списки воспроизведения рассматриваются системой как специальные папки, содержащие сжатые аудиофайлы.

Аудиосистема с USB-разъемом может считывать списки воспроизведения с расширением .m3u или .pls, хранящиеся на подключенном USB-устройстве.

Списки воспроизведения можно переключать с помощью кнопок с изменяемыми функциями под надписями   и , ручки , а также кнопки «SEEK» или «SEEK». Система поддерживает воспроизведение дисков CD-R/CD-RW в формате MP3, записанных без применения папок с файлами. Если диск CD-R/CD-RW содержит более 50 папок, 15 списков воспроизведения, а также 512 папок и файлов, в таком случае система обеспечивает доступ и навигацию по максимальному количеству элементов, игнорируя при этом все элементы, выходящие за пределы ограничений.

### Воспроизведение файлов MP3

**i (Информация):** Нажмите данную кнопку для вывода на дисплей дополнительной информации о текущей композиции. Если информация доступна, в верхней части дисплея отображается название композиции, а в нижней — информация об исполнителе. Если данная информация недоступна, на дисплее будет отображаться надпись «NO INFO».

 **(Tune):** Поворачивайте данную ручку для выбора файлов MP3, записанных на текущем компакт-диске.



 **SEEK:** Нажмите данную кнопку для перехода к началу текущей композиции, если воспроизведение длится более 10 секунд. Нажмите и удерживайте или повторно нажмите данную кнопку для продолжения прокрутки композиций назад.



 **SEEK:** Нажмите данную кнопку для перехода к следующей композиции. Нажмите и удерживайте или повторно нажимайте данную кнопку для продолжения прокрутки композиций вперед.

 **REV (Reverse):** Нажмите и удерживайте данную кнопку для ускоренного обратного воспроизведения текущей композиции. При этом воспроизведение происходит с уменьшенной громкостью, и на дисплее отображается продолжительность файла. Для возобновления воспроизведения отпустите кнопку «REV».



 **FWD (Fast Forward):** Нажмите и удерживайте данную кнопку нажатой для ускоренного прямого воспроизведения текущей композиции. При этом воспроизведение происходит с уменьшенной громкостью, и на дисплее отображается продолжительность файла. Для возобновления воспроизведения отпустите кнопку «FWD». На дисплее отображается продолжительность файла.

 **(Previous Folder):** Нажмите кнопку с изменяемыми функциями, расположенную под надписью «< », для перехода к первой композиции предыдущей папки.

 **(Next Folder):** Нажмите кнопку с изменяемыми функциями, расположенную под надписью « >», для перехода к первой композиции следующей папки.

**RDM (Random):** Нажмите данную кнопку для воспроизведения композиций в случайном порядке. Включение режима воспроизведения в случайном порядке:

1. Нажимайте кнопку с изменяемыми функциями, расположенную под надписью «RDM» до тех пор, пока на дисплее не появится надпись «Random Current Disc» (Воспроизведение текущего диска в случайном порядке).
2. Повторно нажмите кнопку с изменяемыми функциями, чтобы отключить режим воспроизведения в случайном порядке.

 **(Музыкальный навигатор):** Нажмите кнопку с изменяемыми функциями, расположенную под надписью , чтобы начать воспроизведение файлов по имени исполнителя или названию альбома в алфавитном порядке. Для сортировки файлов по названию альбома и имени исполнителя (записаны в ID3 подписи) система выполняет полное сканирование компакт-диска. В зависимости от количества записанных файлов, процесс сканирования диска может длиться несколько минут. Система может начать воспроизведение, при этом продолжая сканирование в фоновом режиме.

После завершения сканирования система начинает воспроизводить файлы по имени исполнителя в алфавитном порядке. Имя текущего исполнителя отображается во второй строке дисплея. После воспроизведения всех композиций одного исполнителя система переходит к следующему исполнителю (по алфавиту) и начинает воспроизведение композиций с его участием.

Для прослушивания композиций другого исполнителя нажмите кнопку с изменяемыми функциями, расположенную под надписью с соответствующей стрелкой. В зависимости от выбранной кнопки, система переходит к композициям предыдущего или следующего исполнителя (по алфавиту). Продолжайте нажимать кнопку с изменяемыми

функциями, расположенную под надписью с соответствующей стрелкой, чтобы найти необходимого исполнителя.

Для перехода от воспроизведения по имени исполнителя к воспроизведению по названию альбома:

1. Нажмите кнопку с изменяемыми функциями, расположенную под надписью «Sort By» (Сортировка по).
2. Нажмите одну из кнопок с изменяемыми функциями, расположенных под надписями альбомов в строке сортировки.
3. Нажмите кнопку с изменяемыми функциями, расположенную под надписью Back (Назад), чтобы вернуться к исходному дисплею «музыкального навигатора».

Название альбома отображается во второй строке дисплея между стрелками, а система начинает воспроизведение всех композиций текущего альбома. После завершения воспроизведения всех композиций текущего альбома система переходит к следующему альбому (по алфавиту) текущего диска и начинает воспроизведение файлов MP3 в этом альбоме.

Для возвращения к исходному дисплею «музыкального навигатора» нажмите кнопку с изменяемыми функциями, расположенную под надписью «Back» (Назад), чтобы возобновить нормальное воспроизведение файлов MP3.

### Сообщения, связанные с CD-плеером

**CHECK DISC:** Одной из причин появления данного сообщения и/или автоматической выдачи компакт-диска может быть:

- Перегрев диска. Воспроизведение диска может быть возобновлено после восстановления допустимой температуры.
- Слишком неровная дорога. Воспроизведение диска может быть возобновлено после выезда автомобиля на ровную дорогу.
- Компакт-диск загрязнен, поцарапан, намочен или вставлен неверной стороной.
- Повышенная влажность воздуха. Если это так, подождите не менее одного часа и повторите попытку.
- Возможна ошибка при записи компакт-диска.
- Возможно, в CD-плеере застряла этикетка.

Если по каким-либо причинам компакт-диск должным образом не воспроизводится, воспользуйтесь заведомо качественным компакт-диском.

В случае неоднократного повторения или невозможности исправления ошибки, обратитесь к официальному дилеру. Если на дисплее аудиосистемы отображается сообщение об ошибке, запишите ее и предоставьте сотруднику сервисного центра при уведомлении о проблеме.

### CD/DVD-плеер

#### Правила ухода за CD/DVD-плеером

Не наклеивайте на диск какие-либо этикетки, поскольку они могут застревать внутри CD/DVD-плеера. Если компакт-диск был записан с помощью персонального компьютера и для него требуется этикетка с содержанием, выполните надпись с помощью специального маркера на верхней стороне диска.

Использование дисков для очистки оптической головки CD-приводов не рекомендуется. Это может привести к попаданию смазки, находящейся на механическом приводе CD-плеера, на оптическую головку.

**Важно:** Наклеивание на диск этикеток, загрузка в слот более одного диска одновременно, а также попытка воспроизведения поцарапанного или поврежденного диска могут привести к повреждению CD-плеера. При эксплуатации CD-плеера используйте только компакт-диски в надлежащем состоянии без этикеток, загружайте одновременно в слот только один компакт-диск, а также не допускайте попадания в CD-плеер и загрузочный слот посторонних предметов, жидкости и грязи.

Если на дисплей аудиосистемы выводится сообщение об ошибке, см. подраздел «Сообщения, связанные с CD-плеером» текущего раздела.

#### Правила ухода за компакт- и DVD-дисками

При воспроизведении дисков CD-R/CD-RW возможно ухудшение качества звучания, обусловленное качеством самого диска, методом записи, качеством файла или неправильным обращением с диском. Диски требуют бережного обращения. CD-R/CD-RW-диски следует хранить в оригинальных или других защитных упаковках или футлярах, предохраняя

их от попадания пыли и прямых солнечных лучей. Принцип действия CD-плеера основан на сканировании нижней поверхности диска. При наличии повреждений (трещины, царапины) диск будет воспроизводиться с нарушениями или не воспроизводиться вообще. Не касайтесь нижней поверхности компакт-диска, поскольку это также может привести к ее повреждениям. Диск следует брать за внешние кромки или за кромку отверстия и внешнюю кромку.

Для очистки загрязненной поверхности диска следует использовать мягкую, безворсовую ткань или чистую, мягкую ткань, смоченную в водном растворе нейтрального моющего средства. Диск следует очищать по направлению от центра к периферии.

## Источники аудиосигнала

К громкоговорителям акустической системы одновременно может подаваться звук только от одного источника аудиосигнала. Под источником аудиосигнала следует понимать загрузочный слот для компакт-диска, загрузочный слот для DVD-диска, спутниковый радиоприемник (XM), радиоприемник (FM/AM), передний дополнительный аудиовход (AUX), USB-разъем, а также задний дополнительный аудиовход.

Для включения аудиосистемы нажмите кнопку . Звук выводится через все громкоговорители автомобиля.

Пассажиры передних сидений могут воспользоваться кнопкой «BAND» для прослушивания радиопрограмм (AM, FM или XM (при соответствующей комплектации)), а также кнопкой «DVD/CD AUX» для выбора в качестве источника загрузочного слот компакт-дисков, загрузочного слота для DVD-дисков, передний дополнительный аудиовход (AUX), USB-разъем или задний дополнительный аудиовход (при соответствующей комплектации).

При подключении совместимого внешнего устройства к переднему дополнительному аудиовходу (AUX), USB-разъему или заднему дополнительному аудиовходу (AUX) пассажиры передних сидений могут прослушивать содержимое подключенного устройства через громкоговорители аудиосистемы. Более подробная информация приведена в подразделе «Использование дополнительного аудиовхода (AUX)» в разделе «Внешние устройства», стр. 7-31, или подраздел «Панель Audio/Video (A/V)» в разделе «*Развлекательная система для пассажиров задних сидений (RSE)*», стр. 7-35.

Более подробная информация приведена в подразделе «*Панель управления аудиосистемой для пассажиров второго ряда сидений*» (RSA), стр. 7-46.

## Загрузка диска

Частично вставьте диск в загрузочный слот головного устройства подписанной стороной вверх. Плеер автоматически загружает диск и начинает воспроизведение. (в зависимости от типа и формата данных, загрузка компакт-диска может длиться от 5 до 20 секунд, а диска DVD — до 30 секунд).

## Извлечение диска

 **CD (Eject):** Для остановки воспроизведения и извлечения диска нажмите и отпустите данную кнопку. Диск подается в нижний загрузочный слот. При этом подается специальный звуковой сигнал, а на дисплее отображается надпись «Ejecting Disc» (Выдача диска). После извлечения диска на дисплее отображается надпись «Remove Disc» (Извлеките диск). Теперь диск можно извлечь. Если диск не извлекается, через несколько секунд плеер автоматически втягивает его обратно.

 **DVD (Eject):** Для остановки воспроизведения и извлечения диска нажмите и отпустите данную кнопку. При этом подается специальный звуковой сигнал, а на дисплее отображается надпись «Ejecting Disc» (Выдача диска).

Если процесс загрузки и считывания диска не может быть завершен из-за неизвестного формата или если диск не извлекается, нажмите и удерживайте данную кнопку нажатой в течение не менее 5 секунд для принудительного извлечения диска.

### Воспроизведение компакт-диска (в любом из загрузочных слотов)

При выключении зажигания или аудиосистемы находящийся в CD-плеере диск не извлекается. После включения зажигания или аудиосистемы плеер начинает воспроизведение с места остановки, если он был последним источником аудиосигнала. CD-плеер управляется с помощью кнопок, расположенных на панели управления головного устройства аудиосистемы или на панели управления аудиосистемой для пассажиров второго ряда сидений (RSA). Более подробная информация приведена в подразделе

*«Панель управления аудиосистемой для пассажиров второго ряда сидений» (RSA), стр. 7-46. CD- и DVD-плеер (нижний и верхний загрузочные слоты соответственно) поддерживают большинство дисков Audio CD, CD-R, CD-RW, а также диски в формате MP3.*

После загрузки компакт-диска в левой части дисплея аудиосистемы отображается надпись «CD» или «DVD». С началом воспроизведения каждой новой композиции на дисплее отображается ее номер.

CD-плеер поддерживает воспроизведение малоразмерных компакт-дисков (диаметр 8 см) с переходным кольцом. Полноразмерные и малоразмерные компакт-диски загружаются в плеер одинаковым образом.

**DVD/CD AUX:** Данная кнопка используется для выбора режима воспроизведения компакт-диска (CD), DVD-диска или внешнего устройства, подключенного к дополнительному аудиовходу (AUX), при прослушивании рамм. После загрузки соответствующего диска на дисплее отображается сообщение «DVD/CD» и номер композиции или эпизода. При повторном нажатии кнопки система начинает автоматический поиск внешнего устройства, подключенного к дополнительному аудиовходу (AUX). Более подробная информация приведена в подразделе *«Внешние устрой-*

*ства», стр. 7-31.* Если внешнее устройство не подключено, на дисплее отображается надпись «No Aux Input Device» (Устройство не обнаружено). При наличии дисков в обоих загрузочных слотах нажатие кнопки «DVD/CD AUX» позволяет переходить от одного источника к другому. При этом надпись «No Aux Input Device» не отображается. При подключении внешнего устройства к переднему дополнительному аудиовходу (AUX) нажатие кнопки «DVD/CD AUX» позволяет перейти от одного доступного источника сигнала, к другому, например: Загрузочный слот для DVD-диска, загрузочный слот для компакт-диска, передний и задний (при соответствующей комплектации) дополнительные аудиовходы (AUX). Более подробная информация приведена в подразделе *«Использование дополнительного аудиовхода (AUX)»* в разделе *«Внешние устройства», стр. 7-31,* или подраздел *«Панель Audio/Video (A/V)»* в разделе *«Развлекательная система для пассажиров задних сидений (RSE)», стр. 7-35.*

Если диск загружен в верхний слот (DVD), пассажиры, находящиеся на втором ряду сидений могут включать видеомонитор и использовать пульт дистанционного управления для навигации по структуре компакт-диска (только композиции).

**I (Информация):** Нажмите данную кнопку для вывода на дисплей дополнительной информации о текущей композиции. Если информация доступна, в верхней части дисплея отображается название композиции, а в нижней — информация об исполнителе. Если информация недоступна, на дисплее отображается надпись «NO INFO».

**♪ (Tune):** Данная кнопка используется для выбора композиций на текущем компакт-диске.

**⏮ SEEK:** Нажимайте данную кнопку для перехода к началу текущей композиции, если воспроизведение длится более 5 секунд.

Нажмите данную кнопку для перехода к предыдущей композиции, если воспроизведение длится менее 10 секунд.

Нажмите и удерживайте или повторно нажмите данную кнопку для продолжения прокрутки композиций текущего диска назад.

**⏭ SEEK:** Нажмите данную кнопку для перехода к следующей композиции.

Нажмите и удерживайте или повторно нажмите данную кнопку для продолжения прокрутки композиций текущего диска вперед.

**⏮ REV (Fast Reverse):** Нажмите и удерживайте данную кнопку для ускоренного обратного воспроизведения текущей композиции.

**⏭ FWD (Fast Forward):** Нажмите и удерживайте данную кнопку нажатой для ускоренного прямого воспроизведения текущей композиции.

**RDM (Random):** Нажмите данную кнопку для воспроизведения композиций в случайном порядке. Включение режима воспроизведения в случайном порядке:

1. Нажимайте кнопку с изменяемыми функциями, расположенную под надписью «RDM» до тех пор, пока на дисплее не появится надпись «Random Current Disc» (Воспроизведение текущего диска в случайном порядке).
2. Повторно нажмите кнопку с изменяемыми функциями, чтобы отключить режим воспроизведения в случайном порядке.

## Поддержка файлов MP3 и WMA

### Формат

Аудиосистема поддерживает воспроизведение файлов с расширением .mp3 или .wma, записанных на диск CD-R/CD-RW.

## Диски с несжатými или смешанными файлами

Аудиосистема поддерживает воспроизведение дисков, которые содержат несжатые аудиофайлы (Audio CD) и файлы MP3/WMA (в зависимости от слота, в который загружен диск).

DVD-плеер воспроизводит только несжатые аудиофайлы и игнорирует файлы MP3/WMA, записанные на дисках со смешанным содержанием.

CD-плеер воспроизводит несжатые аудиофайлы и файлы MP3/WMA, записанные на дисках со смешанным содержанием. Для переключения между несжатými аудиофайлами и файлами MP3/WMA нажимайте кнопку «CAT».

## Структура файлов и папок на диске CD-R/CD-RW

DVD-плеер поддерживает воспроизведение:

- до 255 папок;
- до восьми уровней глубины вложения папок;
- до 15 списков воспроизведения;
- до 40 сессий;
- списки воспроизведения файлов с расширением .m3u или .wpl;
- файлы с расширением .mp3, .wma или .cda.

## 7-24 Информационно-развлекательная система

CD-плеер поддерживает воспроизведение:

- до 512 файлов и папок;
- до восьми уровней глубины вложения папок;
- списки воспроизведения с расширением .m3u или .wpl;
- файлы с расширением .mp3, .wma или .cda.

### Корневая папка

Корневая папка диска рассматривается системой как обычная папка. Если корневая папка содержит сжатые аудиофайлы, ее название отображается на дисплее аудиосистемы в виде «F1 ROOT».

Если диск содержит несжатые аудиофайлы и файлы MP3/WMA, папка в корневой папке с названием CD обеспечивает доступ ко всем композициям (Audio CD), записанным на текущем диске.

### Пустая папка

Система пропускает папки, которые не содержат файлы, и переходит к следующей папке с файлами.

### Отсутствие папок

Если диск содержит только сжатые файлы, эти файлы размещаются в корневой папке. Если в структуре диска нет папок или списков воспроизведения, функция перехода к следующей или предыдущей папке остается недоступной. Вместо названия папки на дисплее аудиосистемы отображается надпись «ROOT».

Если диск содержит только списки воспроизведения и сжатые аудиофайлы (не содержит папок), все записанные файлы размещаются в корневой папке. При нажатии кнопки выбора следующей или предыдущей папки система будет сначала обращаться к спискам воспроизведения, а затем к файлам корневой папки. Название папки отображается на дисплее аудиосистемы в виде «ROOT».

### Очередность воспроизведения

Очередность воспроизведения сжатых аудиофайлов:

- списки воспроизведения (Px);
- файлы, хранящиеся непосредственно в корневой папке;
- файлы, хранящиеся в папках, вложенных в корневую папку;

Последовательность воспроизведения композиций:

- Система начинает воспроизведение с первой композиции первого списка воспроизведения и продолжает последовательное воспроизведение всех композиций каждого списка воспроизведения. После завершения воспроизведения последней композиции последнего списка воспроизведения система вновь начнет воспроизведение с первой композиции первого списка воспроизведения.
- Система начинает воспроизведение с первой композиции первой папки и продолжает последовательное воспроизведение всех композиций каждой папки. После завершения воспроизведения последней композиции последней папки система вновь начнет воспроизведение с первой композиции первой папки.

Когда система начинает воспроизведение новой папки, дисплей не будет отображать название новой папки автоматически, пока отображение названия текущей папки не будет выбрано в качестве настройки дисплея по умолчанию. Однако название новой композиции будет отображаться автоматически.

### Файловая система и имена файлов

Отображаемое на дисплее аудиосистемы название композиции записано в ID3-тэге. Если ID3-тэг не содержит данных о названии композиции, вместо него на дисплее аудиосистемы отображается имя файла без расширения (например, .mp3).

Система сокращает названия композиций, длина которых превышает 32 знака или 4 строки. В частности, система не отображает расширение файла и отдельные части слов последней строки.

### Предварительно составленные списки воспроизведения

Аудиосистема поддерживает списки воспроизведения, составленные с помощью компьютерных программ WinAmp™, MusicMatch™ или Real Jukebox™, однако не предусматривает возможность их редактирования. Указан-

ные списки воспроизведения рассматриваются системой как специальные папки, содержащие сжатые аудиофайлы.

Аудиосистема с USB-разъемом может считывать списки воспроизведения с расширением .m3u или .pls, хранящиеся на подключенном USB-устройстве.

### Воспроизведение диска с файлами MP3 или WMA (в любом из загрузочных слотов)

Если диск загружен в верхний слот (DVD), пассажиры второго ряда сиденья могут включать видеомонитор и использовать пульт дистанционного управления для навигации по структуре компакт-диска (только композиции).

 **(Tune):** Поворачивайте данную ручку для выбора файлов MP3/WMA.



 **SEEK:** Нажмите данную кнопку для перехода к началу текущей композиции, если воспроизведение длится более 5 секунд. Если воспроизведение длится менее 5 секунд, нажмите и удерживайте или повторно нажмите данную кнопку для продолжения прокрутки композиций назад.



 **SEEK:** Нажмите данную кнопку для перехода к следующей композиции.

Нажмите и удерживайте или повторно нажмите данную кнопку для продолжения прокрутки композиций вперед.

 **REV (Reverse):** Нажмите и удерживайте данную кнопку для ускоренного обратного воспроизведения текущей композиции.

 **FWD (Fast Forward):** Нажмите и удерживайте данную кнопку нажатой для ускоренного прямого воспроизведения текущей композиции.

 **(Previous Folder):** Нажмите кнопку с изменяемыми функциями, расположенную под надписью «», для перехода к первой композиции предыдущей папки.



 **(Next Folder):** Нажмите кнопку с изменяемыми функциями, расположенную под надписью «» для перехода к первой записи, находящейся в следующей папке.

**RDM (Random):** Нажмите данную кнопку для воспроизведения композиций в случайном порядке.

## 7-26 Информационно-развлекательная система

Включение режима воспроизведения в случайном порядке:

1. Нажимайте кнопку с изменяемыми функциями, расположенную под надписью «RDM» до тех пор, пока на дисплее не появится надпись «Random Current Disc» (Воспроизведение текущего диска в случайном порядке).
2. Повторно нажмите кнопку с изменяемыми функциями, чтобы отключить режим воспроизведения в случайном порядке.

 **(Музыкальный навигатор):** Нажмите кнопку с изменяемыми функциями, расположенную под надписью , чтобы начать воспроизведение файлов по имени исполнителя или названию альбома в алфавитном порядке.

Для сортировки файлов по названию альбома и имени исполнителя (записаны в ID3-теге) система выполняет полное сканирование компакт-диска. В зависимости от количества записанных файлов, процесс сканирования диска может длиться несколько минут. Система может начать воспроизведение, продолжая при этом сканирование в фоновом режиме.

После завершения сканирования система начинает воспроизводить файлы по имени исполнителя в алфавитном порядке. Имя текущего исполнителя отображается во второй строке дисплея. После воспроизведения всех композиций одного исполнителя система переходит к следующему исполнителю (по алфавиту) и начинает воспроизведение его композиций.

Для прослушивания композиций другого исполнителя нажмите кнопку с изменяемыми функциями, расположенную под надписью с соответствующей стрелкой. В зависимости от выбранной кнопки, система переходит к композициям предыдущего или следующего исполнителя (по алфавиту). Продолжайте нажимать кнопку с изменяемыми функциями, расположенную под надписью с соответствующей стрелкой, чтобы найти необходимого исполнителя.

Порядок перехода от воспроизведения по имени исполнителя к воспроизведению по названию альбома:

1. Нажмите кнопку с изменяемыми функциями, расположенную под надписью «Sort By» (Сортировка по).
2. Нажмите одну из кнопок с изменяемыми функциями, расположенных под надписями альбомов в строке сортировки.
3. Нажмите кнопку с изменяемыми функциями, расположенную под надписью «Back» для возврата к исходному дисплею «Музыкального навигатора».

Название альбома отображается во второй строке дисплея между стрелками, а система начинает воспроизведение всех композиций текущего альбома. После завершения воспроизведения всех композиций текущего альбома система переходит к следующему альбому (по алфавиту) текущего диска и начинает воспроизведение файлов MP3 в этом альбоме.

Для возвращения к исходному дисплею «Музыкального навигатора» нажмите кнопку с изменяемыми функциями, расположенную под надписью «Back» (Назад), чтобы возобновить нормальное воспроизведение файлов MP3.

### Использование DVD-плеера

Функциями DVD-плеера можно управлять с помощью кнопок, расположенных на панели управления головного устройства аудиосистемы, на пульте дистанционного управления, а также на панели управления аудиосистемой для пассажиров второго ряда сидений (RSA). Более подробная информация приведена в подраздел «Пульт дистанционного управления» в разделе «Развлекательная система для пассажиров задних сидений (RSE)», стр. 7-35, а также раздел «Панель управления аудиосистемой для пассажиров второго ряда сидений (RSA)», стр. 7-46.

DVD-плеер поддерживает исключительно DVD-диски с соответствующим региональным кодом, который традиционно указывается на футляре большинства дисков DVD. Загрузочный слот для DVD-дисков поддерживает воспроизведение дисков с большинством форматов: Audio CD и CD-R/RW, DVD-Video, DVD-Audio, DVD-R/RW и DVD+R/RW, а также файлов MP3 и WMA.



Если на видеомонитор или дисплей аудиосистемы выводится сообщение об ошибке, для получения более подробной информации см. подраздел «Сообщения об ошибках DVD-плеера» в разделе «*Развлекательная система для пассажиров задних сидений (RSE)*», стр. 7-35, а также подраздел «Сообщения, связанные с CD/DVD-плеером» текущего раздела.

## Загрузка диска

Частично вставьте диск в верхний загрузочный слот головного устройства подписанной стороной вверх. Плеер автоматически втягивает диск и начинает воспроизведение. На дисплее отображается надпись «Loading Disc» (Загрузка диска). При этом на дисплее также появляется меню опций в виде надписей для кнопок с изменяемыми функциями. Воспроизведение видеозаписей на некоторых дисках начинается автоматически; другие диски остаются в режиме отображения меню в ожидании нажатия экранных кнопок (Play, Enter, кнопки выбора) с помощью кнопки с изменяемыми функциями или кнопок на пульте дистанционного управления.

В зависимости от типа и формата данных, загрузка компакт-диска может длиться от 5 до 20 секунд, а DVD-диска — до 30 секунд.

## Извлечение диска

 **DVD (Eject):** Для остановки воспроизведения и извлечения диска из верхнего загрузочного слота нажмите и отпустите данную кнопку. При этом подается звуковой сигнал, а на дисплее отображается надпись «Ejecting Disc» (Выдача диска).

Если процесс загрузки и считывания диска не может быть завершен из-за неизвестного формата или если диск не извлекается, нажмите и удерживайте данную кнопку нажатой в течение не менее 5 секунд для принудительного извлечения диска.

## Воспроизведение DVD-диска

**DVD/CD AUX:** Данная кнопка используется для выбора режима воспроизведения компакт-диска (CD), DVD-диска или внешнего устройства, подключенного к дополнительному аудиовходу (AUX), при прослушивании радио. После загрузки соответствующего диска на дисплее отображается сообщение «DVD/CD» и номер композиции или эпизода. При повторном нажатии кнопки система начинает автоматический поиск внешнего устройства, подключенного к дополнительному аудиовходу (AUX). Более подробная информация приведена в подразделе «*Внешние устройства*», стр. 7-31. Если внешнее

устройство не подключено, на дисплее отображается надпись «No Aux Input Device» (Устройство не обнаружено). При наличии дисков в обоих загрузочных слотах нажатие кнопки «DVD/CD AUX» позволяет переходить от одного источника к другому. При этом надпись «No Aux Input Device» не отображается. При подключении внешнего устройства к переднему дополнительному аудиовходу (AUX) нажатие кнопки «DVD/CD AUX» позволяет переходить от одного доступного источника сигнала, к другому, например: Загрузочный слот для DVD-диска, загрузочный слот для компакт-диска, передний и задний (при соответствующей комплектации) дополнительные аудиовходы (AUX). Более подробная информация приведена в подразделе «Использование дополнительного аудиовхода (AUX)» в разделе «*Внешние устройства*», стр. 7-31, или подраздел «Панель подключения внешних устройств (AV)» в разделе «*Развлекательная система для пассажиров задних сидений (RSE)*», стр. 7-35.

Если диск загружен в верхний слот (DVD), пассажиры, находящиеся на втором ряду сидений, могут включить видеомонитор и использовать пульт дистанционного управления для навигации по структуре компакт-диска (только композиции).

 **(Power):** Данная кнопка используется для включения или выключения аудиосистемы. Поворачивайте данную ручку по часовой стрелке или против часовой стрелки для увеличения или уменьшения громкости звука, соответственно. Нажмите и удерживайте нажатой кнопку в течение более двух секунд, чтобы полностью выключить аудиосистему и развлекательную систему для пассажиров задних сидений (RSE), а также для активации функции «Родительский контроль». Функция «Родительский контроль» не позволяет пользоваться панелью управления аудиосистемой для пассажиров второго ряда сидений (RSA) или пультом дистанционного управления.

При этом на дисплее аудиосистемы рядом с индикацией часов отображается символ в виде замка. Функция «Родительский контроль» отключается после повторного нажатия и удержания ручки в течение более двух секунд или после выключения зажигания и выхода водителя из автомобиля.

 **(Tune):** Поворачивайте данную ручку для выбора композиций на компакт- или DVD-диске.

 **SEEK:** Нажмите данную кнопку, чтобы перейти к началу текущей композиции или эпизода. Нажмите данную кнопку снова, чтобы перейти к предыдущей компози-

ции или эпизоду. Данная кнопка может не функционировать при воспроизведении DVD-диска, содержимое которого защищено авторским правом, а также при просмотре анонсов.

 **SEEK:** Нажмите данную кнопку для перехода к следующей композиции или эпизоду. Данная кнопка может не функционировать при воспроизведении DVD-диска, содержимое которого защищено авторским правом, а также при просмотре анонсов.

 **(REV (Fast Reverse):** Нажмите данную кнопку для обратного воспроизведения компакт-диска или DVD с пятикратным ускорением воспроизведения. Повторно нажмите данную кнопку, чтобы остановить ускоренное обратное воспроизведение. Данная кнопка может не функционировать при воспроизведении DVD-диска, содержимое которого защищено авторским правом, а также при просмотре анонсов.

 **FWD (Fast Forward):** Нажмите данную кнопку для прямого воспроизведения компакт-диска или DVD с пятикратным ускорением воспроизведения. Повторно нажмите данную кнопку, чтобы остановить ускоренное воспроизведение. Данная кнопка может не функционировать при воспроизведении DVD-диска, содержимое которого защищено авторским правом, а также при просмотре анонсов.

### Использование кнопок с изменяемыми функциями для воспроизведения дисков DVD-V (Видео)

После загрузки диска DVD-V на дисплее аудиосистемы отображается меню опций для воспроизведения диска в виде перечня опций. При воспроизведении диска DVD-V нажимайте кнопки с изменяемыми функциями, расположенные под любой из опций.

 **(Play/Pause):** Для временной остановки или возобновления воспроизведения DVD-диска нажмите кнопку с изменяемыми функциями, расположенную под надписью «Play» или «Pause». Если на дисплее отображается символ воспроизведения (треугольник), система находится в режиме паузы. Если на дисплее отображается символ паузы (две вертикальные полоски), система находится в режиме воспроизведения. Если видеомонитор выключен, нажмите кнопку воспроизведения, чтобы снова включить экран.

Воспроизведение некоторых DVD-дисков начинается только после завершения анонсов, хотя при этом возможна задержка до 30 секунд. Если воспроизведение DVD-диска не начинается автоматически, нажмите кнопку с изменяемыми функциями, расположенную под надписью «Play/Pause» на дисплее аудиосистемы.

Если воспроизведение DVD-диска все равно не начинается, следуйте инструкциям, приводимым на экране (при соответствующей комплектации).

**■ (Stop):** Нажимайте данную кнопку для остановки воспроизведения, ускоренного прямого или обратного воспроизведения DVD-диска.

**◀ (Enter):** Нажмите данную кнопку для выбора выделенной опции меню.

**☰ (Menu):** Нажмите данную кнопку для входа в меню DVD-диска. Для DVD-дисков различного типа могут отображаться разные меню. Используйте кнопки с изменяемыми функциями, расположенные под стрелками выбора, для перемещения курсора в меню диска. Нажмите данную кнопку после выбора необходимой опции меню. Кнопка функционирует только при воспроизведении DVD-диска.

**Nav (Navigate):** Нажмите данную кнопку, чтобы на дисплее отображались стрелки навигации по меню.

**↻ (Return):** Нажмите данную кнопку, чтобы выйти из текущего меню и вернуться к предыдущему. Данная кнопка функционирует только при воспроизведении DVD-диска и при активном меню.

Пассажиры второго ряда сидений могут управлять опциями меню дисков DVD-V и DVD-A с помощью пульта дистанционного управления. Более подробная информация приведена в подразделе «Пульт дистанционного управления» в разделе «*Развлекательная система для пассажиров задних сидений*», стр. 7-35. Если в верхний слот головного устройства аудиосистемы загружен диск DVD-V, видеомонитор включается автоматически. Если в верхний слот загружен диск DVD-A, видеомонитор должен быть включен пассажирами второго ряда сидений с помощью кнопки включения/выключения питания на пульте дистанционного управления.

## Использование кнопок с изменяемыми функциями для воспроизведения диска DVD-A (Audio)

После загрузки диска DVD-A на дисплее аудиосистемы отображается меню опций для воспроизведения диска в виде списка опций. При воспроизведении диска DVD-A нажимайте кнопки с изменяемыми функциями, расположенные под любой из опций.

**▶ / || (Play/Pause):** Для временной остановки или возобновления воспроизведения DVD-диска нажмите кнопку с изменяемыми функциями, расположенную под надписью «Play» или «Pause». Если на дисплее отображается символ воспроизведения (треугольник), система находится в режиме паузы. Если на дисплее отображается символ паузы (две вертикальные полосы), система находится в режиме воспроизведения.

**◀ Group ▶:** Нажимайте данную кнопку для прокрутки групп композиций, записанных на диске DVD-A.

**Nav (Navigate):** Нажмите данную кнопку, чтобы отобразить на дисплее стрелки навигации по меню.

**🎵 (Audio Stream):** Нажимайте данную кнопку для прокрутки форматов потоковых аудиоданных, записанных на диске DVD-A. При этом все изменения отображаются на экране видеомонитора.

Пассажиры второго ряда сидений могут управлять опциями меню дисков DVD-V и DVD-A с помощью пульта дистанционного управления. Более подробная информация приведена в подразделе «Пульт дистанционного управления» в разделе «*Развлекательная система для пассажиров задних сидений*», стр. 7-35. Если в верхний слот головного устройства аудиосистемы загружен диск DVD-V, видеомонитор включается автоматически. Если в верхний слот загружен диск DVD-A, видеомонитор должен быть включен пассажирами второго ряда сидений с помощью кнопки включения/выключения питания на пульте дистанционного управления.

### Остановка и возобновление воспроизведения

Чтобы остановить воспроизведение диска DVD без выключения системы, нажмите кнопку «■» на пульте дистанционного управления или кнопку с изменяемыми функциями, расположенную под надписью «■» или «▶/||» на дисплее аудиосистемы. Если в текущий момент используется любой другой источник, кроме диска DVD-V, нажмите кнопку «DVD/CD AUX», чтобы в качестве источника выбрать диск DVD-V.

Чтобы возобновить воспроизведение диска DVD, нажмите кнопку «▶/||» на пульте дистанционного управления или кнопку с изменяемыми функциями, расположенную под надписью «▶/||» на дисплее аудиосистемы. Воспроизведение DVD-диска начинается с места остановки при условии, что диск не извлекался из плеера, а кнопка остановки на пульте дистанционного управления не нажималась дважды. Если диск извлекался из плеера или кнопка остановки на пульте дистанционного управления нажималась дважды, воспроизведение диска начинается сначала.

### Сообщения, связанные с CD/DVD-плеером

**Disc Format Error:** Появление данного сообщения указывает на то, что диск поврежден или вставлен неправильной стороной.

**Disc Region Error:** Появление данного сообщения указывает на несоответствие регионального кода загруженного диска.

**No Disc Inserted:** Появление данного сообщения при нажатии кнопки  или «DVD/CD AUX» указывает на отсутствие диска в плеере.

**Optical Error:** Появление данного сообщения указывает на то, что диск вставлен неверной стороной.

**Disk Read Error:** Появление данного сообщения указывает на неправильный или неизвестный формат загруженного диска.

**Player Error:** Появление данного сообщения указывает на проблемы, связанные с загрузкой или извлечением диска.

- Перегрев диска. Воспроизведение диска может быть возобновлено после восстановления допустимой температуры.
- Слишком неровная дорога. Воспроизведение диска может быть возобновлено после выезда автомобиля на ровную дорогу.
- Компакт-диск загрязнен, поцарапан, намочен или вставлен неверной стороной.
- Повышенная влажность воздуха. Если это так, подождите не менее одного часа и повторите попытку.
- Возможно, при записи диска возникли ошибки.
- Застревание этикетки диска в CD/DVD-плеере.

Если по каким-либо причинам компакт-диск должным образом не воспроизводится, воспользуйтесь заведомо качественным компакт-диском.

В случае неоднократного повторения или невозможности исправления ошибки, обратитесь к официальному дилеру. Если на дисплее аудиосистемы отображается сообщение об ошибке, запишите ее и предоставьте сотруднику сервисного центра при уведомлении о проблеме.

## Внешние устройства

### Использование дополнительного аудиовхода (AUX)

Дополнительный аудиовход (AUX), расположенный в нижней правой части панели управления аудиосистемой, позволяет подключать различные внешние аудиоустройства, например, iPod®, MP3-плеер и портативный аудиоплеер, в качестве альтернативного источника аудиосигнала. Данный разъем не обеспечивает выход звука — не подключайте наушники к переднему дополнительному аудиовходу (AUX).

Водителю настоятельно не рекомендуется подключать внешние устройства, когда рычаг селектора коробки передач не находится

в положении «Р» (Парковка). Более подробная информация о возможных последствиях отвлечения внимания водителя от дорожной обстановки изложена в подразделе «*Предусмотрительность при вождении*», стр. 9-2.

Для использования внешнего аудиоустройства подключите его провод со штекером диаметром 3,5 мм к переднему дополнительному аудиовходу (AUX). После подключения внешнего устройства нажмите кнопку «CD/AUX», чтобы начать воспроизведение с выводом звука через громкоговорители автомобиля.

Для обеспечения оптимального качества звучания рекомендуется установить максимальный уровень звука внешнего устройства.

Питание подключенного внешнего устройства от собственных элементов питания считается наилучшим вариантом.

 **(Питание/Громкость):** Поворачивайте ручка по часовой стрелке или против часовой стрелки для увеличения или уменьшения громкости звука. Если уровень громкости недостаточно высок, дополнительные регулировки громкости можно производить с помощью органов управления внешнего устройства.

**BAND:** Нажмите данную кнопку при воспроизведении внешнего устройства для перехода в режим радио. При этом воспроизведение внешнего устройства продолжается.

**CD/AUX:** Нажмите данную кнопку при воспроизведении внешнего устройства для перехода в режим CD-плеера. Нажмите данную кнопку снова для того, чтобы начали воспроизводиться записи, находящиеся на внешнем устройстве. Если внешнее устройство не подключено, на дисплее отображается надпись «No Input Device Found» (Устройство не обнаружено).

**DVD/CD AUX:** Данная кнопка используется для выбора режима воспроизведения компакт-диска (CD), DVD-диска или внешнего устройства, подключенного к дополнительному аудиовходу (AUX), при прослушивании радио. После загрузки соответствующего диска на дисплее отображается сообщение «DVD/CD» и номер композиции или эпизода. Повторно нажмите кнопку для автоматического поиска внешних устройств, подключенных к дополнительному аудиовходу (AUX), таких как, например, портативный аудиоплеер. Если внешнее устройство не подключено, на дисплее отображается надпись «No Aux Input Device» (Устройство не обнаружено). При наличии дисков в обоих загрузочных слотах нажатие кнопки «DVD/CD AUX» позволяет переходить от одного источника сигнала к другому. При этом надпись «No Aux Input Device» не отображается.

## 7-32 Информационно-развлекательная система

При подключении внешнего устройства к переднему дополнительному аудиовходу (AUX) нажатие кнопки «DVD/CD AUX» позволяет переходить от одного доступного источника сигнала, к другому, например: Загрузочный слот для DVD-диска, загрузочный слот для компакт-диска, передний и задний (при соответствующей комплектации) дополнительные аудиовходы (AUX). Более подробная информация приведена в подразделе «Использование дополнительного аудиовхода (AUX)» текущего раздела или в подразделе «Панель подключения внешних устройств (A/V)» раздела «*Развлекательная система для пассажиров задних сидений (RSE)*», стр. 7-35.

### Использование USB-разъема

Аудиосистема с USB-разъемом позволяет управлять накопительным USB-устройством или плеером iPod с помощью органов управления аудиосистемой.

### Поддерживаемый стандарт

USB-разъем расположен на центральной консоли и поддерживает стандарт USB 2.0.

### Поддерживаемые USB-устройства

- USB-флеш-накопители;
- портативные USB-накопители с жестким диском;

- плеер iPod пятого или более позднего поколения;
- плеер iPod nano;
- плеер iPod touch;
- плеер iPod classic.

Аудиосистема с USB-разъемом поддерживает не все плееры iPod и USB-устройства.

Для обеспечения нормальной работы плеера iPod убедитесь в том, что он имеет последнюю версию программного обеспечения от компании Apple®. Программное обеспечение плеера iPod можно обновить с помощью последнего приложения iTunes® на веб-сайте [www.apple.com/itunes](http://www.apple.com/itunes).

Помощь в идентификации вашего плеера iPod можно получить на веб-сайте [www.apple.com/support](http://www.apple.com/support).

Аудиосистемы с USB-разъемом поддерживают файлы форматов MP3 и WMA, записанные на накопительные USB-устройства, а также файлы AAC, хранящиеся в памяти плеера iPod.

### Файловая система и структура папок

Аудиосистема поддерживает воспроизведение:

- до 700 папок;
- до восьми уровней глубины вложения папок;
- до 65535 файлов;

- максимальное количество знаков в названии файлов и папок — 64;
- файлы с расширением .mp3 или .wma;
- файлы AAC, хранящиеся в памяти плеера iPod;
- файловая система FAT16;
- файловая система FAT32.

### Подключение накопительного USB-устройства или плеера iPod

USB-разъем может использоваться для управления функциями плеера iPod или накопительного USB-устройства.

Накопительное USB-устройство подключается к USB-разъему, расположенному на центральной консоли или на передней панели.

Чтобы подключить плеер iPod, подсоедините один конец USB-провода (поставляется в комплекте с плеером iPod) к разъему на корпусе плеера iPod, а другой конец провода — к USB-разъему на центральной консоли. При включенном зажигании и активном USB-соединении на дисплее плеера iPod может отображаться сообщение «OK to disconnect» и логотип GM, а на дисплее аудиосистемы отображается обозначение плеера iPod. На дисплее аудиосистемы выводится название поддерживаемых звуковых файлов, хранящихся в iPod, и начинается их воспроизведение.

Если ключ зажигания находится в положении «ACC/ACCESSORY» или «ON/RUN», подключенный плеер iPod будет заряжаться бортовой сети. После выключения зажигания плеер iPod автоматически выключается с прекращением действия его зарядного устройства для предотвращения разряда аккумуляторной батареи автомобиля.

Если плеер iPod относится к предыдущим поколениям и не поддерживается аудиосистемой, его можно подключить через дополнительный аудиовход (AUX) посредством стандартного провода со штекером диаметром 3,5 мм. Более подробная информация приведена в подразделе «Использование дополнительного аудиовхода (AUX)» выше.

## Использование аудиосистемы для управления накопительным USB-устройством и плеером iPod

Аудиосистема позволяет управлять функциями накопительного USB-устройства и плеера iPod с помощью органов управления аудиосистемой автомобиля, а также отображать информацию о композициях на дисплее аудиосистемы.

**🎵 (Tune):** Поворачивайте данную ручку для выбора файлов.

**⏮ SEEK:** Нажмите данную кнопку для перехода к началу текущей композиции, если

воспроизведение длится более 10 секунд. Нажмите и удерживайте нажатой или повторно нажмите данную кнопку для продолжения прокрутки списка композиций назад.

**▶ SEEK:** Нажмите данную кнопку для перехода к следующей композиции. Нажмите и удерживайте или повторно нажмите данную кнопку для продолжения прокрутки композиций вперед.

**◀◀ REV (Reverse):** Нажмите и удерживайте данную кнопку для ускоренного обратного воспроизведения текущей композиции. Громкость воспроизведения будет невысокой. Отпустите кнопку «REV», чтобы возобновить воспроизведение. На дисплее отображается продолжительность звучания файла.

**▶▶ FWD (Fast Forward):** Нажмите и удерживайте данную кнопку нажатой для ускоренного прямого воспроизведения текущей композиции. Громкость воспроизведения будет невысокой. Для возобновления воспроизведения отпустите кнопку «FWD». На дисплее отображается продолжительность звучания файла.

**ⓘ (Информация):** Нажмите данную кнопку для отображения дополнительной информации о текущей композиции.

## Использование кнопок с изменяемыми функциями для управления накопительным USB-

### устройством и плеером iPod



Для управления рассматриваемыми ниже функциями используются пять кнопок с изменяемыми функциями, расположенных под дисплеем аудиосистемы.





Для использования кнопок с изменяемыми функциями:

1. Нажмите первую или пятую кнопку с изменяемыми функциями, чтобы вывести на дисплей названия рассматриваемых ниже функций, или нажмите кнопку с изменяемыми функциями, расположенную под названием отображаемой функции.
2. Для активации функции нажмите кнопку с изменяемыми функциями, расположенную под соответствующей надписью.

**⏸ (Pause):** Нажмите кнопку с изменяемыми функциями, расположенную под надписью «⏸», для временной остановки воспроизведения текущей композиции. При активации паузы соответствующая надпись отображается выше, чем другие надписи. Для возобновления воспроизведения нажмите кнопку с изменяемыми функциями, расположенную под надписью «⏸».

**Back:** Нажмите кнопку с изменяемыми функциями, расположенную под надписью «Back», чтобы вернуться к основному экрану плеера iPod или в корневую папку накопительного USB-устройства.



 (**Folder View**): нажмите кнопку с изменяемыми функциями, расположенную под надписью «» для просмотра содержимого текущей папки на накопительном USB-устройстве. Порядок просмотра и выбора файлов:

1. Нажмите кнопку с изменяемыми функциями, расположенную под надписью «».
2. Поворачивайте регулятор  для прокручивания списка папок.
3. Нажмите кнопку , чтобы выбрать необходимую папку. При наличии более одной папки повторяйте шаги 1 и 2, пока не будет выбрана необходимая папка.
4. Поворачивайте регулятор  для прокручивания списка файлов, хранящихся в выбранной папке.
5. Нажмите кнопку , чтобы начать воспроизведение необходимого файла.

Пять кнопок с изменяемыми функциями могут использоваться для навигации по большим спискам следующим образом:



- Первая кнопка с изменяемыми функциями — первый элемент списка.
- Вторая кнопка с изменяемыми функциями — перемещение на один процент всего списка при каждом нажатии кнопки.



- Третья кнопка с изменяемыми функциями — перемещение на 5 % всего списка при каждом нажатии кнопки.
- Четвертая кнопка с изменяемыми функциями — перемещение на 10 % всего списка при каждом нажатии кнопки.
- Пятая кнопка с изменяемыми функциями — последний элемент списка.

 **(Музыкальный навигатор)**: нажмите кнопку с изменяемыми функциями, расположенную под надписью «», для просмотра и выбора файла в памяти плеера iPod с помощью его внутреннего меню. Файлы сортируются по:

- списком воспроизведения;
- имени исполнителя;
- названию альбома;
- жанру;
- композициям;
- авторам.

Порядок выбора файла:

1. Нажмите кнопку с изменяемыми функциями, расположенную под надписью «».
2. Поворачивайте регулятор  для прокручивания списка меню.

3. Нажмите кнопку , чтобы выбрать необходимое меню.
4. Поворачивайте регулятор  для прокручивания списка файлов или папок, хранящихся в выбранном меню.
5. Нажмите кнопку , чтобы начать воспроизведение необходимого файла.



Пять кнопок с изменяемыми функциями могут использоваться для навигации по большим спискам следующим образом:



- Первая кнопка с изменяемыми функциями — первый элемент списка.
- Вторая кнопка с изменяемыми функциями — перемещение на один процент всего списка при каждом нажатии кнопки.
- Третья кнопка с изменяемыми функциями — перемещение на 5 % всего списка при каждом нажатии кнопки.
- Четвертая кнопка с изменяемыми функциями — перемещение на 10 % всего списка при каждом нажатии кнопки.
- Пятая кнопка с изменяемыми функциями — последний элемент списка.





## Повторное воспроизведение

Включение режима повторного воспроизведения:

Нажмите кнопку с изменяемыми функциями, расположенную под надписью «» или «», чтобы выбрать опцию Repeat All (Повторять все) или Repeat Track (Повтор композиции).



 (**Repeat All**): Нажмите кнопку с изменяемыми функциями, расположенную под надписью «», для повторного воспроизведения всех композиций. После нажатия данной кнопки соответствующая надпись отображается ниже, чем другие надписи. При первом подключении накопительного USB-устройства или плеера iPod данная настройка применяется по умолчанию.



 (**Repeat Track**): Нажмите кнопку с изменяемыми функциями, расположенную под надписью «», для повторного воспроизведения текущей композиции. После нажатия кнопки соответствующая надпись отображается выше, чем другие надписи.



## Режим воспроизведения в случайном порядке



Включение режима воспроизведения в случайном порядке:



Нажмите кнопку с изменяемыми функциями, расположенную под надписью «»,

«S», «A» или «F», чтобы выбрать режим повторного воспроизведения Shuffle Off (Выкл.), Shuffle All Songs/Shuffle Songs (Все композиции), Shuffle Album (Альбом) или Shuffle Folder (Папка) в случайном порядке.

 (**Shuffle Off**): Нажмите кнопку с изменяемыми функциями, расположенную под надписью «S», для выключения режима повторного воспроизведения. При первом подключении накопительного USB-устройства или плеера iPod данная настройка применяется по умолчанию.

S (**Shuffle All Songs / Shuffle Songs**): Нажмите кнопку с изменяемыми функциями, расположенную под надписью «F» или «A», чтобы включить повторное воспроизведение в случайном порядке всех композиций на накопительном USB-устройстве или в плеере iPod.

A (**Shuffle Album**): Нажмите кнопку с изменяемыми функциями, расположенную под надписью «→», чтобы включить повторное воспроизведение в случайном порядке всех композиций текущего альбома в плеере iPod.

F (**Shuffle Folder**): Нажмите кнопку с изменяемыми функциями, расположенную под надписью «→», чтобы включить повторное воспроизведение в случайном порядке всех композиций текущей папки на накопительном USB-устройстве.

## Информационно-развлекательная система для пассажиров второго ряда сидений

### Развлекательная система для пассажиров задних сидений (RSE)

В комплектацию автомобиля может входить развлекательная система для пассажиров задних сидений (RSE), устанавливаемая в потолочной консоли. Система RSE функционирует в сочетании с аудиосистемой автомобиля. DVD-плеер является составной частью головного устройства аудиосистемы. В состав системы RSE входит аудиосистема с DVD-плеером, видеомонитор (два монитора при наличии третьего ряда сидений), панель подключения внешних устройств (AV), две пары беспроводных наушников, а также пульт дистанционного управления. Для получения более подробной информации об аудиосистеме с DVD-плеером см. раздел «CD/DVD-плеер», стр. 7-20.

### Перед началом движения

Развлекательная система для пассажиров задних сидений (RSE) предусмотрена исключительно для пассажиров задних сидений. При управлении автомобилем водитель не может безопасно пользоваться видеомонитором и поэтому не должен пытаться это делать.

При экстремальных погодных условиях система RSE может не функционировать, пока температура не вернется в рабочий диапазон. (от -20 до +60 °C). Если температура в салоне автомобиля выходит за пределы рабочего диапазона, доведите температуру до рекомендуемого уровня.

### Функция родительского контроля

В зависимости от версии установленной аудиосистемы, развлекательная система для пассажиров задних сидений (RSE) может быть оснащена функцией родительского контроля. Чтобы включить данную функцию, нажмите и удерживайте кнопку включения/выключения аудиосистемы более двух секунд, чтобы выключить следующие устройства: радиоприемник, видеомонитор, задняя панель управления аудиосистемой (RSA), CD- или DVD-плеер. После включения функции родительского контроля на дисплее аудиосистемы отображается символ в виде замка.

Аудиосистему можно снова включить однократным нажатием кнопки включения/выключения питания, однако система RSE будет оставаться в режиме родительского контроля.

Чтобы отключить функцию родительского контроля, нажмите и удерживайте нажатой кнопку включения/выключения питания аудиосистемы в течение более двух секунд. Система RSE возвращается к своему предыдущему состоянию, а символ в виде замка исчезает с дисплея аудиосистемы.

Функция родительского контроля может быть отключена также путем загрузки или извлечения любого диска, выбора команды воспроизведения в меню DVD-диска, а также путем изменения положения ключа зажигания.

### Наушники

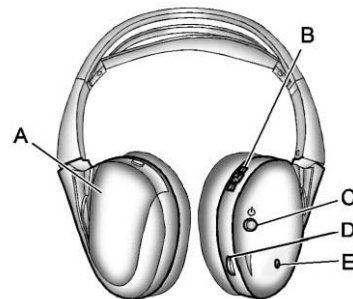

- A. Крышка отделения для элементов питания.
- B. Переключатель каналов (1 и 2).
- C. Кнопка включения/выключения питания.
- D. Регулятор громкости.
- E. Индикатор питания.

В состав системы RSE входят две пары двухканальных беспроводных наушников, предназначенных специально для данной системы. Канал 1 предназначен для использования наушников в сочетании с видеомонитором, канал 2 — в сочетании с панелью управления аудиосистемой для пассажиров второго ряда сидений (RSA).

Наушники могут использоваться для прослушивания радиопрограмм, компакт-дисков, DVD-дисков, дисков с записями формата MP3, дисков DVD-A, а также внешних устройств, подключенных через панель A/V или задний дополнительный аудиовход (AUX) (при соответствующей комплектации). На корпусе правого наушника расположены кнопка включения/выключения питания, переключатель каналов и регулятор громкости.

При наличии видеомонитора для пассажиров сидений третьего ряда система RSE комплектуется двумя дополнительными парами наушников.

Чтобы включить наушники, нажмите кнопку включения/выключения питания, расположенную на правом корпусе наушников. При этом загорается светодиод питания, который также расположен на правом корпусе. Если светодиод загорелся, но звук в наушниках прерывается и/или возникают помехи, или если индикатор не загорается, это может указывать на необходимость замены элементов питания наушников. Более подробная информация приведена в подраздел «Замена элементов питания» текущего раздела. Всегда выключайте наушники, если они не используются.

Инфракрасные передатчики расположены в тыльной части потолочной консоли. В целях экономии зарядки элементов питания, наушники автоматически выключаются при выключении системы RSE и панели управления аудиосистемой для пассажиров задних сидений (RSA) или при нахождении наушников за пределами зоны действия передатчиков более чем на 3 минуты. Если пользователь перемещается слишком далеко вперед или выходит из автомобиля, наушники теряют аудиосигнал.

Для регулировки громкости звука в наушниках предусмотрен отдельный регулятор, расположенный на правом корпусе наушников.

Оптимальное качество звучания может быть обеспечено только при правильном расположении наушников. Наушники следует надевать так, чтобы ободок проходил по самой верхней части головы. Корпус наушников с буквой «L» (левый) должен быть расположен со стороны левого уха. Корпус наушников с буквой «R» (правый) должен быть расположен со стороны правого уха.

**Важно:** Не подвергайте наушники воздействию высокой температуры или прямых солнечных лучей. Это может привести к повреждению наушников, и их ремонт не будет покрываться гарантийными обязательствами производителя. Хранение пульта дистанционного управления при экстремально низкой температуре может привести к разряду элементов питания. Наушники следует хранить в сухом, прохладном месте.

В случае износа или повреждения мягкие накладки на корпусах наушников подлежат замене отдельно от наушников. По вопросу приобретения сменных накладок обращайтесь по телефону 1-888-293-3332 (добавочный 0) или к официальному дилеру.

### Замена элементов питания

Для замены элементов питания наушников:

1. Поверните винт, чтобы ослабить крепление крышки отделения для элементов питания, расположенную на левом корпусе наушников. Откройте крышку, сдвинув ее в продольном направлении.
2. Произведите замену двух элементов питания. Убедитесь в правильности установки новых элементов, используя схему, приведенную на внутренней стороне отделения.
3. Установите крышку на место и затяните винт.

Если наушники не планируется использовать длительное время, извлеките элементы питания и храните их в сухом, прохладном месте.

### Панель подключения внешних устройств (A/V)

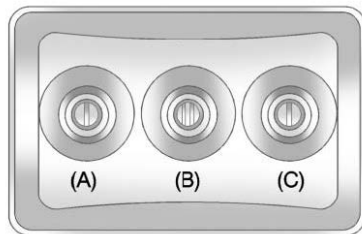

- A. Желтый: Видеовход
- B. Белый: Левый аудиовход
- C. Красный: Правый аудиовход

Цвета разъемов панели A/V соответствуют цветовой кодировке традиционных домашних аудио/видеоустройств.

Расположенная на тыльной задней части потолочной консоли, панель A/V позволяет подключать внешние устройства, транслирующие как аудио-, так и видеосигнал (например, видеокамера или игровая консоль).







Для подключения внешних устройств могут понадобиться специальные адаптеры или кабели (не входят в комплект). Более подробная информация приведена в соответствующем руководстве по эксплуатации.

Аудиосистема не обеспечивает питание подключенных внешних устройств.

Чтобы воспользоваться внешним устройством в составе системы RSE, подключите его к цветным разъемам панели A/V. Затем включите внешнее устройство и видеомонитор. Если видеомонитор находится в режиме воспроизведения DVD-плеера, при нажатии кнопки «AUX» на пульте дистанционного управления он переключается из текущего режима в режим воспроизведения внешнего устройства. Аудиоданные с подключенного устройства можно прослушивать через громкоговорители, предварительно переключив аудиосистему в режим воспроизведения внешнего устройства (AUX) или панель управления аудиосистемой для пассажиров задних сидений (RSA) в режим заднего дополнительного аудиовхода (AUX), а также через проводные или беспроводные наушники (канал 2). Для получения дополнительной информации о смене источника аудиосигнала см. «Использование дополнительного аудиовхода (AUX)» в разделе «Внешние устройства», стр. 7-31.

## Порядок изменения настроек видеомонитора системы RSE

Экранное меню настроек видеомонитора позволяет изменять такие настройки как режим экрана (нормальный, полноэкранный и увеличенный), яркость экрана и язык. Для изменения настроек:

1. Нажмите кнопку  (меню экрана) на пульте дистанционного управления.
2. Для навигации и выбора опций меню используйте стрелки , , ,  (навигация) и кнопку **r** (enter).
3. Повторно нажмите кнопку  чтобы удалить меню настроек с экрана.

## Источники аудиосигнала

Звук с DVD-плеера или внешних устройств может транслироваться через следующие источники:

- беспроводные наушники;
- громкоговорители автомобиля;
- гнездо для проводных наушников на панели управления аудиосистемой для пассажиров задних сидений (RSA) (при наличии).

При наличии аудиоданных система RSE всегда транслирует звук на беспроводные наушники. Более подробная информация приведена в подраздел «Наушники» текущего раздела.

DVD-плеер может выводить аудиоданные на гнездо для проводных наушников, расположенное на панели управления аудиосистемой для пассажиров задних сидений (RSA) (при наличии). Панель управления аудиосистемой для пассажиров задних сидений (RSA) позволяет выбрать DVD-плеер в качестве источника аудиосигнала. Более подробная информация приведена в раздел «Панель управления аудиосистемой для пассажиров второго ряда сидений (RSA)», стр. 7-46.

При подключении внешнего устройства к панели A/V или заднему дополнительному аудиовходу (AUX) (при наличии) пассажиры задних сидений могут прослушивать аудиоданные с внешнего устройства через проводные или беспроводные наушники. Пассажиры передних сидений могут прослушивать эти же данные через громкоговорители, предварительно выбрав в качестве источника аудиосигнала дополнительный аудиовход (AUX).

## Видеомонитор(-ы)

Видеомонитор(-ы) расположены в потолочной консоли.

Для пользования видеомонитором:

1. Нажмите кнопку разблокировки на потолочной консоли.
2. Установите экран монитора в удобное положение.

После использования верните видеомонитор в исходное положение, убедившись в его надлежащей фиксации в потолочной консоли.

## 7-40 Информационно-развлекательная система

Если при воспроизведении диска DVD видеомонитор возвращается в исходное положение, в таком случае его экран остается включенным. Это считается нормальным. DVD-плеер продолжает воспроизведение через предыдущий источник аудиосигнала. Видеомонитор выключается нажатием кнопки включения/выключения питания на пульте дистанционного управления или путем извлечения диска.

В потолочной консоли расположены инфракрасные передатчики для беспроводных наушников и инфракрасные приемники для пульта дистанционного управления. Приемники и передатчики расположены на тыльной части потолочной консоли.

**Важно: Во избежание повреждений не касайтесь экрана видеомонитора. Более подробная информация приведена далее в подразделе «Очистка видеомонитора».**

### Пульт дистанционного управления



Чтобы воспользоваться пультом дистанционного управления, направьте его на окошко инфракрасного приемника, расположенного в задней части потолочной консоли, и нажмите нужную кнопку. На способность инфракрасного приемника принимать сигналы пульта могут влиять прямые солнечные лучи или яркий свет. Если пульт дистан-

ционного управления не функционирует, это может указывать на необходимость замены элементов питания. См. подраздел «Замена элементов питания» текущего раздела. На работу пульта дистанционного управления может также влиять присутствие предметов на линии прямой видимости.

Если в верхний слот (DVD) головного устройства аудиосистемы загружен компакт- или DVD-диск, кнопка «O» (power) на пульте дистанционного управления может использоваться для включения видеомонитора и начала воспроизведения диска. Экран видеомонитора может также включаться с помощью панели головного устройства аудиосистемы. Более подробная информация приведена в подразделе «CD/DVD-плеер», стр. 7-20.

**Важно:** Воздействие высокой температуры или прямых солнечных лучей может привести к повреждению пульта дистанционного управления. В таком случае его ремонт не будет покрываться гарантийными обязательствами. Хранение пульта дистанционного управления при экстремально низкой температуре может привести к разрядке элементов питания. Пульт дистанционного управления следует хранить в сухом, прохладном месте.

В случае потери или повреждения пульта дистанционного управления вы можете приобрести новый универсальный пульт. В таком случае убедитесь в том, что новый пульт использует набор кодов, соответствующий кодам Toshiba®.

## Кнопки пульта дистанционного управления

 **(Питание):** Нажимайте данную кнопку для включения и выключения видеомонитора.

 **(Подсветка):** Нажмите данную кнопку для включения подсветки пульта дистанционного управления. Если не была нажата ни одна кнопка, подсветка автоматически выключается через 7-10 секунд.

 **(Title):** Нажмите данную кнопку для возврата в главное меню диска DVD. Для разных дисков эта функция может отличаться.

 **(Main Menu):** Нажмите данную кнопку для входа в меню DVD-диска. Разные DVD-диски могут отображать различное меню. Для перемещения курсора в меню диска используйте стрелки для навигации. Сделав выбор, нажмите кнопку Enter. Кнопка функционирует только при воспроизведении диска DVD.

 **(Menu Navigation Arrows):** Для навигации по меню нажимайте кнопки со стрелками.

 **(Enter):** Нажмите данную кнопку для выбора выделенной опции меню.

 **(Display Menu):** Нажимайте данную кнопку для регулировки яркости подсветки, выбора режима экрана (нормальный, полноэкранный, увеличенный) и выбора языка.

 **(Return):** Нажмите данную кнопку, чтобы выйти из текущего меню и вернуться к предыдущему меню. Кнопка работает только при открытом меню экрана или меню диска DVD.

 **(Stop):** Нажимайте данную кнопку для остановки воспроизведения, а также для быстрого прямого или обратного воспроизведения диска DVD. Двукратное нажатие кнопки позволяет вернуться к началу диска DVD.

 **(Play/Pause):** Нажмите данную кнопку для начала воспроизведения диска DVD. Нажмите кнопку при воспроизведении диска DVD, чтобы временно остановить воспроизведение (пауза). Повторно нажмите кнопку, чтобы продолжить воспроизведение диска.

DVD-диск можно воспроизводить в замедленном режиме нажатием кнопки «PLAY/PAUSE» с последующим нажатием кнопки ускоренного прямого воспроизведения. Воспроизведение диска продолжается в замедленном режиме. Для замедленного воспроизведения диска в обратном направлении нажмите кнопку «PLAY/PAUSE» и затем нажимайте кнопку ускоренного обратного воспроизведения. Повторно нажмите кнопку «PLAY/PAUSE», чтобы отменить режим замедленного воспроизведения.

 **(Previous Track/Chapter):** Нажмите данную кнопку для перехода к началу текущей композиции или эпизода. Повторно нажмите кнопку для перехода к предыдущей композиции или эпизоду. Данная кнопка может не функционировать при воспроизведении DVD-диска, содержимое которого защищено авторским правом, а также при просмотре анонсов.

 **(Next Track/Chapter):** Нажмите данную кнопку для перехода к началу следующей композиции или эпизода. Данная кнопка может не функционировать при воспроизведении DVD-диска, содержимое которого защищено авторским правом, а также при просмотре анонсов.

 **(Fast Reverse):** Нажмите данную кнопку для ускоренного обратного воспроизведения компакт- или DVD-диска. Чтобы остановить ускоренное обратное воспроизведение диска DVD-Video, нажмите кнопку «PLAY/PAUSE». Чтобы остановить ускоренное обратное воспроизведение компакт-диска или диска DVD-Audio, отпустите кнопку ускоренного обратного воспроизведения. Данная кнопка может не функционировать при воспроизведении DVD-диска, содержимое которого защищено авторским правом, а также при просмотре анонсов.

 **(Fast Forward):** Нажмите данную кнопку для ускоренного прямого воспроизведения компакт- или DVD-диска. Чтобы остановить ускоренное прямое воспроизведение диска DVD-Video, нажмите кнопку «play/pause». Чтобы остановить ускоренное прямое воспроизведение компакт-диска или диска DVD-Audio, отпустите кнопку ускоренного прямого обратного воспроизведения. Данная кнопка может не функционировать при воспроизведении DVD-диска, содержимое которого защищено авторским правом, а также при просмотре анонсов.

 **(Audio):** Нажимайте данную кнопку для прокрутки аудиокomпозиций при воспроизведении DVD-дисков, которые поддерживают данную функцию. Формат и содержание данной функции для разных дисков могут отличаться.

 **(Subtitles):** Нажмите данную кнопку, чтобы включить или отключить отображение титров или для выбора опций субтитров при воспроизведении DVD-диска. Формат и содержание данной функции для разных дисков могут отличаться.

**AUX (Auxiliary):** Нажимайте данную кнопку для переключения между режимами DVD-плеера и внешнего устройства.



Если автомобиль дополнительно оснащен видеомонитором для пассажиров сидений третьего ряда, кнопку «AUX» можно использовать для выбора источника изображения для видеомониторов для пассажиров второго и третьего рядов сидений (см. таблицы ниже):

Нажатие кнопки «AUX»	Монитор для пассажиров второго ряда сидений	Монитор для пассажиров третьего ряда сидений
Исходное состояние по умолчанию (до нажатия)	DVD	DViD
Первое нажатие	Внешнее видео-устройство	Внешнее видео-устройство
Второе нажатие	DVD	Внешнее видео-устройство
Третье нажатие	Внешнее видео-устройство	DVD
Четвертое нажатие	Возврат в исходное состояние	Возврат в исходное состояние



**(Camera):** Нажимайте данную кнопку для изменения угла обзора камеры при воспроизведении дисков DVD, которые поддерживают данную функцию. Формат и содержание данной функции для разных дисков могут отличаться.

**1-0 (цифровая клавиатура):** Цифровая клавиатура обеспечивает возможность прямого ввода номера эпизода или композиции.



**(Clear):** Нажмите и удерживайте данную кнопку в течение трех секунд после ввода номера для удаления всех введенных цифр.

**≥ 10 (Double Digit Entries):** Нажимайте данную кнопку для выбора композиции или эпизода, номера которых больше 9. Кнопку следует нажимать перед вводом цифр.

## Замена элементов питания

Для замены элементов питания пульта дистанционного управления:

1. Откройте крышку на обратной стороне пульта, сдвинув его в продольном направлении.
2. Выполните замену двух элементов питания. Убедитесь в правильности установки новых элементов, используя схему, находящуюся внутри пульта.
3. Установите крышку на место.

Если пульт дистанционного управления не планируется использовать длительное время, извлеките элементы питания и храните их в сухом, прохладном месте.

## 7-44 Информационно-развлекательная система

### Возможные неисправности и рекомендации по их устранению

Неисправность	Рекомендация
Отсутствие питания.	Установите ключ зажигания в положение «ON/RUN» или «ACC/ACCESSORY».
Изображение занимает не весь экран. Черные границы в верхней и нижней частях или по бокам экрана, или изображение слегка растянуто.	Проверьте режим экрана в меню настроек видеомонитора, нажав кнопку меню экрана на пульте дистанционного управления.
В режиме воспроизведения внешнего видеоустройства изображение смещается по вертикали или горизонтали.	Проверьте надежность всех соединений внешнего устройства.
Пульт дистанционного управления не функционирует.	Убедитесь в отсутствии преград между пультом дистанционного управления и окошком инфракрасного приемника. Проверьте состояние и правильность установки элементов питания пульта.
После остановки DVD-плеера и повторного нажатия кнопки «PLAY» воспроизведение диска начинается с места остановки, а в некоторых случаях — с самого начала.	Если кнопка «STOP» нажата один раз, DVD-плеер возобновляет воспроизведение с места остановки. Если кнопка «STOP» нажимается дважды, DVD-плеер начинает воспроизведение с начала диска.
Отсутствие изображения и звука при включенном внешнем устройстве.	Убедитесь в том, что видеомонитор находится в режиме воспроизведения внешнего устройства. Проверьте надежность всех соединений внешнего устройства.

### Возможные неисправности и рекомендации по их устранению

Неисправность	Рекомендация
Периодическое пропадание или искажение звука в беспроводных наушниках.	Проверьте наличие преград между наушниками и инфракрасным передатчиком, состояние элементов питания, радиус приема, воздействие вышек мобильной связи, а также использование мобильного телефона в салоне автомобиля. Убедитесь в правильном расположении наушников (правый наушник возле правого уха, левый — около левого).
Потеря пульта дистанционного управления и/или беспроводных наушников.	Обратитесь за помощью к официальному дилеру.
Отсутствие изображения и звука при включенном DVD-плеере.	Убедитесь в том, что видеомонитор находится в режиме воспроизведения DVD.

#### Сообщения об ошибках для DVD-плеера

Содержание сообщения об ошибке зависит от версии установленной аудиосистемы. На экране видеомонитора может отображаться одно из следующих сообщений:

**Disc Load/Eject Error:** Появление данного сообщения указывает на проблемы, связанные с загрузкой или выдачей диска.

**Disc Format Error:** Появление данного сообщения указывает на то, что диск поврежден или вставлен неправильной стороной.

**Disc Region Error:** Появление данного сообщения указывает на несоответствие регионального кода загруженного диска.

**No Disc Inserted:** Появление данного сообщения при нажатии кнопки  или «DVD AUX» указывает на отсутствие диска в плеере.

#### Искажение воспроизведения DVD

Искажение видеосигнала может быть следствием использования мобильных телефонов, сканирующих устройств, средств радиосвязи в общественном диапазоне, системы глобального позиционирования (GPS)\*, дву-

сторонней радиосвязи, портативных факсимильных аппаратов или портативных радиостанций.

При использовании одного из перечисленных устройств в салоне или вблизи автомобиля может потребоваться выключение DVD-плеера.

\*За исключением системы OnStar®.

#### Очистка потолочной консоли системы RSE

Для очистки поверхности потолочной консоли системы RSE используйте только чистую ткань, смоченную в чистой воде.

### Очистка видеомонитора

Для очистки видеомонитора используйте только чистую ткань, смоченную в чистой воде. Будьте предельно осторожны при касании или протирании экрана, чтобы избежать его повреждений.

### Панель управления аудиосистемой для пассажиров второго ряда сидений (RSA)

Данная опция позволяет пассажирам задних сидений прослушивать содержимое и управлять функциями следующими источниками аудиосигнала: радиоприемник, CD/DVD-плеер и подключенные внешние устройства. Вместе с тем пассажиры сидений второго ряда могут управлять только теми источниками аудиосигнала, которые в этот момент не используются пассажирами передних сидений (за исключением некоторых аудиосистем с функцией двойного управления). Например, пассажиры второго ряда сидений могут управлять и прослушивать компакт-диск через наушники, тогда как звук радиоприемника для водителя выводится через громкоговорители. Пассажиры второго ряда сидений должны регулировать громкость звука в каждой паре наушников отдельно.

Для управления радиоприемником могут использоваться панель управления для пассажиров второго ряда сидений (RSA) и панель управления на головном устройстве аудиосистемы. Радиоприемник при этом может быть настроен только на один диапазон частот. Изменение диапазона частот с помощью одной из панелей управления аудиосистемой (передней или задней) сопровождается изменением диапазона на другой панели, если радиоприемник выбран в качестве источника аудиосигнала для обеих панелей управления.

Панель управления аудиосистемой для пассажиров второго ряда сидений (RSA) продолжает функционировать даже после выключения панели управления на головном устройстве. При включении панели управления RSA на дисплее головного устройства отображается символ в виде наушников. После выключения панели управления RSA символ с дисплея исчезает.

Для прослушивания аудиоданных можно использовать проводные наушники (в комплект не входят), подключаемые к специальному разъему на панели управления RSA. Если автомобиль оснащен представленной опцией, аудиоданные можно прослушивать посредством беспроводных наушников (канал 2).

При подключении наушников при использовании панели управления RSA звук задних громкоговорителей (при соответствующей комплектации) отключается.

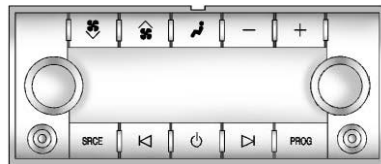

**Питание:** Нажимайте кнопку  для включения или выключения панели управления аудиосистемой для пассажиров сидений второго ряда (RSA).

**Volume:** Поворачивайте ручку для увеличения или уменьшения громкости звука в проводных наушниках. Левый регулятор используется для управления левой парой наушников, а правый регулятор — для управления правой парой наушников.

**SRCE (Source):** Нажмите данную кнопку для переключения между радиоприемником (AM/FM), спутниковым радиоприемником (XM™, при соответствующей комплектации), CD-плеером и, в зависимости от комплектации автомобиля, DVD-плеером, передним дополнительным аудиовходом (AUX) и задним дополнительным аудиовходом (AUX).

**⏮ (Seek):** При прослушивании радиоприемника (FM, AM или XM™ (при наличии)) нажмите левую ⏮ или правую ⏭ стрелку, чтобы перейти к предыдущей или следующей радиостанции/радиоканалу. В отдельных версиях аудиосистемы данная функция недоступна при прослушивании радиопрограмм пассажирами передних сидений.

Нажмите и удерживайте левую ⏮ или правую ⏭ стрелку нажатой до тех пор, пока дисплей не начнет мигать, чтобы настроить индивидуальную радиостанцию. Дисплей прекращает мигать после того, как кнопка не нажимается более двух секунд. В отдельных версиях аудиосистемы данная функция недоступна при прослушивании радиопрограмм пассажирами передних сидений.

При воспроизведении диска нажмите левую стрелку ⏮, чтобы вернуться к началу текущей композиции или эпизода (если воспроизведение длится более 10 секунд). Нажмите кнопку с правой стрелкой ⏭, чтобы перейти к следующей композиции или эпизоду на диске. В отдельных версиях аудиосистемы данная функция недоступна при прослушивании диска пассажирами передних сидений.

При отображении меню диска DVD-Video нажимайте кнопку с левой ⏮ или правой ⏭ стрелкой для перемещения курсора вверх или вниз. Нажмите и удерживайте кнопку с левой ⏮ или правой ⏭ стрелкой для перемещения курсора влево или вправо.

**PROG (Program):** Нажмите данную кнопку, чтобы перейти к следующей радиостанции, предварительно сохраненной с помощью панели управления на головном устройстве аудиосистемы. В отдельных версиях аудиосистемы данная функция недоступна при прослушивании радиопрограмм пассажирами передних сидений.

При воспроизведении компакт-диска или диска DVD-Audio нажмите данную кнопку, чтобы вернуться к началу текущего диска. В отдельных версиях аудиосистемы данная функция недоступна при прослушивании диска пассажирами передних сидений.

При воспроизведении диска в CD- или DVD-чейнджере нажмите данную кнопку, чтобы выбрать следующий диск при наличии нескольких загруженных дисков. В отдельных версиях аудиосистемы данная функция недоступна при прослушивании диска пассажирами передних сидений.

При отображении меню диска DVD-Video нажмите кнопку «PROG», чтобы активировать выбранную опцию меню (Enter).

### Телефон

#### Система Bluetooth®

Наличие в автомобиле интерфейса Bluetooth позволяет подключать различные модели мобильных телефонов, тем самым обеспечивая:

- Возможность осуществления исходящих и приема входящих звонков в режиме «hands-free».
- Доступ к телефонной книге или списку контактов с помощью органов управления аудиосистемой.

В целях минимального отвлечения водителя, перед началом движения, при стоящем автомобиле, выполните следующее:

- Изучите функции мобильного телефона. Упорядочьте телефонную книгу и списки контактов, удалите дублирующиеся или редко используемые записи. Если возможно, запрограммируйте быстрый набор или настройте другие возможности быстрого доступа.

- Ознакомьтесь с органами управления и принципом работы аудио- и навигационной систем автомобиля.
- Зарегистрируйте мобильный телефон (телефоны) в системе. Система способна поддерживать не все модели мобильных телефонов. Более подробная информация приведена в подразделе «Регистрация телефона» текущего раздела.
- При наличии функции голосового управления изучите правила пользования данной функцией для доступа к адресной книге или списку контактов. Более подробная информация приведена в подразделе «Функция Voice Pass-Through» текущего раздела.
- Более подробная информация приведена в подразделе «Сохранение и удаление телефонных номеров» текущего раздела.



#### ВНИМАНИЕ

Слишком длительное или слишком частое рассматривание экрана мобильного телефона или аудио/навигационной системы может стать серьезным отвлекающим фактором. Длительное или частое отвлечение внимания от дороги может привести к дорожно-транспортному происшествию, влекущему за собой тяжелые травмы или даже смерть. Не отвлекайтесь от процесса управления автомобилем.

Система Bluetooth позволяет осуществлять исходящие и принимать входящие звонки с помощью мобильных телефонов с Bluetooth и поддержкой профиля «Hands-Free». Использование системы возможно после установки ключа зажигания в положение «ON/RUN» или «ACC/ACCESSORY». Максимальный радиус действия системы Bluetooth может достигать 9,1 м. Некоторые телефоны могут не поддерживать часть функций. Отдельные модели телефонов могут быть несовместимы с автомобильной системой Bluetooth. Дополнительную информацию о совместимых моделях телефонов можно найти на веб-сайте [www.gm.com/bluetooth](http://www.gm.com/bluetooth).

## Управление с помощью голосовых команд

\* Прим. Только на некоторых автомобилях и только на английском языке

Система управления с помощью голосовых команд используется системой Bluetooth для интерпретации голосовых команд с целью вызова абонентов по номерам телефонов и именам.

Для получения дополнительной информации произнесите «Help», находясь в меню распознавания голоса.

**Шум:** Постарайтесь свести к минимуму уровень посторонних шумов в салоне автомобиля. При слишком высоком уровне фонового шума система может не распознать голосовую команду.

**Когда произносить:** Короткий звуковой сигнал после ответа системы свидетельствует о том, что система находится в ожидании голосовой команды. Дождитесь звукового сигнала и произнесите команду.

**Как произносить:** Говорите четко, спокойным и естественным голосом.

## Аудиосистема

При использовании системы Bluetooth звук выводится через передние громкоговорители аудиосистемы автомобиля, а воспроизведение сигнала из других источников подавляется. Регулировка уровня громкости во время телефонного звонка осуществляется с помощью регулятора громкости аудиосистемы. Заданный уровень громкости сохраняется в памяти и применяется при последующих звонках. В случае установки слишком низкого уровня громкости используется минимально допустимый уровень, что позволяет избежать пропущенных звонков.

## Органы управления системой Bluetooth

Управление системой Bluetooth осуществляется с помощью кнопок, расположенных на рулевом колесе. Для получения дополнительной информации см. раздел «Кнопки управления на рулевом колесе», стр. 5-3.

 /  (**Начало разговора**): Нажмите данную кнопку, чтобы ответить на входящий звонок, подтвердить запрос системы и включить режим голосового управления.



(**Окончание разговора**):

Нажмите данную кнопку, чтобы завершить текущий телефонный звонок, отклонить входящий вызов или отменить операцию.

## Регистрация телефона

Перед началом использования мобильный телефон необходимо зарегистрировать через систему Bluetooth и подключить к системе автомобиля. Перед регистрацией телефона следует изучить информацию о функциях Bluetooth, изложенную в Руководстве пользователя мобильного телефона. Если телефон с Bluetooth не подключен, звонки будут осуществляться с использованием системы OnStar Hands-Free Calling (при соответствующей комплектации). Более подробная информация приведена в Руководстве пользователя системы OnStar.

## Информация о регистрации

- Система Bluetooth позволяет регистрировать до пяти мобильных телефонов.
- Во время движения автомобиля регистрация телефона недоступна.

## 7-50 Информационно-развлекательная система

- Регистрация телефона производится только один раз. Повторная регистрация может понадобиться в случае изменения мобильного телефона или удаления мобильного телефона из системы.
- К системе Bluetooth может быть подключен только один зарегистрированный мобильный телефон одновременно.
- Если в пределах досягаемости находятся несколько зарегистрированных в системе телефонов, система подключается к первому доступному мобильному телефону в той последовательности, в которой телефоны были зарегистрированы в системе. Порядок подключения к другому зарегистрированному телефону описан в подразделе «Подключение к другому телефону» текущего раздела.

### Регистрация телефона

1. Нажмите и удерживайте кнопку  нажатой в течение двух секунд.
2. Произнесите «Bluetooth».
3. Произнесите «Pair». В ответ система выведет инструкции и персональный идентификационный номер (PIN), состоящий из четырех цифр. Номер PIN используется в шаге 5.

4. Запустите процедуру регистрации на мобильном телефоне, который подлежит регистрации. Дополнительная информация о процедуре регистрации изложена в Руководстве пользователя мобильного телефона.
5. Найдите устройство с именем «Your Vehicle» в списке устройств вашего мобильного телефона. В соответствии с инструкциями к вашему мобильному телефону введите номер PIN, полученный в шаге 3. После успешного ввода PIN система предложит вам ввести имя для зарегистрированного мобильного телефона. Это имя будет использоваться для отображения зарегистрированных в системе и подключенных мобильных телефонов. Для получения более подробной информации см. подраздел «Перечень всех зарегистрированных и подключенных телефонов» текущего раздела.
6. Для регистрации дополнительных телефонов повторите шаги 1-5.

### Перечень всех зарегистрированных и подключенных телефонов

Система позволяет составить список всех зарегистрированных в ней телефонов. При этом к имени зарегистрированного и подключенного телефона система добавляет «is connected».

1. Нажмите и удерживайте кнопку  нажатой в течение двух секунд.
2. Произнесите «Bluetooth».
3. Произнесите «List».

### Удаление зарегистрированного телефона



Если имя подлежащего удалению телефона неизвестно, см. раздел «Перечень всех зарегистрированных и подключенных телефонов».

1. Нажмите и удерживайте кнопку  нажатой в течение двух секунд.
2. Произнесите «Bluetooth».
3. Произнесите «Delete». Система спросит, какой именно телефон требуется удалить.
4. Произнесите имя телефона, который необходимо удалить.



## Подключение к другому телефону

Для подключения к другому мобильному телефону система Bluetooth производит поиск доступных мобильных телефонов в той последовательности, в которой они были зарегистрированы в системе. Поэтому для подключения нужного телефона может понадобиться повторное использование данной команды.

1. Нажмите и удерживайте кнопку  /  нажатой в течение двух секунд.
2. Произнесите «Bluetooth».
3. Произнесите «Change phone».
  - В случае обнаружения другого мобильного телефона система ответит сообщением «<Phone name> is now connected».
  - Если другой телефон не будет обнаружен, система продолжит использовать текущее соединение.

## Сохранение и удаление телефонных номеров.

Система позволяет сохранять до 30 телефонных номеров с указанием имен в директории «Hands-Free», которая совместно используется системами Bluetooth и OnStar (при наличии).

Для удаления и сохранения номеров телефонов используются перечисленные ниже команды.



**Store:** Данная команда позволяет сохранить номер телефона или несколько номеров под одним именем.

**Digit Store:** Данная команда позволяет сохранить номер телефона с присвоением имени путем поочередного ввода цифр.

**Delete:** Данная команда используется для удаления отдельных записей.

**Delete All Name Tags:** Эта команда позволяет удалить все записи, сохраненные в директориях «Hands-Free Calling» и «OnStar Turn-by-Turn Destinations» (при наличии).



## Использование команды «Store»

1. Нажмите и удерживайте кнопку  /  нажатой в течение двух секунд.
2. Произнесите «Store».
3. Подряд и без пауз произнесите номер телефона или несколько номеров, которые вы хотите сохранить, затем присвойте данному номеру имя в соответствии с указаниями системы.

## Использование команды «Digit Store»

Чтобы удалить последний номер в случае ошибочного распознавания системой, в любой момент произнесите «Clear».

Чтобы прослушать все распознанные системой номера, в любой момент произнесите «Verify».

1. Нажмите и удерживайте кнопку  /  нажатой в течение двух секунд.
2. Произнесите «Digit Store».

## 7-52 Информационно-развлекательная система

3. Поочередно произнесите все цифры номера, который требуется сохранить. После ввода каждой цифры система повторяет ее и подает звуковой сигнал. После ввода последней цифры произнесите «Store» и следуйте указаниям системы для сохранения данного номера под нужным именем.

### Использование команды «Delete»

1. Нажмите и удерживайте кнопку  нажатой в течение двух секунд.
2. Произнесите «Delete».
3. Произнесите имя записи, которую нужно удалить.

### Использование команды «Удаление всех записей»

Эта команда позволяет удалить все записи, сохраненные в директориях «Hands-Free Calling» и «OnStar Turn-by-Turn Destinations» (при наличии).

Чтобы удалить все записи:

1. Нажмите и удерживайте кнопку  нажатой в течение двух секунд.
2. Произнесите «Delete all name tags».

### Вывод списка сохраненных номеров

Команда «List» позволяет вывести все сохраненные номера и имена.

### Использование команды «List»

1. Нажмите и удерживайте кнопку  нажатой в течение двух секунд.
2. Произнесите «Directory».
3. Произнесите «Hands-Free Calling».
4. Произнесите «List».

### Исходящий звонок

Для совершения исходящих звонков используются команды, перечисленные ниже.

«Dial» или «Call»: «Dial» или «Call» — взаимозаменяемые команды, которые могут использоваться для набора телефонного номера или вызова команды, сохраненной в памяти.

«Digit Dial»: Данная команда позволяет набрать номер телефона путем поочередного ввода цифр.

«Re-dial»: Данная команда используется для вызова последнего набранного номера.

### Использование команд «Dial» или «Call»

1. Нажмите и удерживайте кнопку  нажатой в течение двух секунд.
2. Произнесите «Dial» или «Call».
3. Произнесите номер целиком без пауз или назовите имя, сохраненное в телефонной книге.

После соединения вы услышите голос вызываемого абонента через громкоговорители аудиосистемы.

### Использование команды «Digit Dial»

Команда «Digit Dial» позволяет набрать номер телефона путем поочередного ввода цифр. После ввода каждой цифры система повторяет ее и подает звуковой сигнал.

Чтобы удалить последний номер в случае ошибочного распознавания системой, в любой момент произнесите «Clear».

Чтобы прослушать все распознанные системой номера, в любой момент произнесите «Verify».

1. Нажмите и удерживайте кнопку  нажатой в течение двух секунд.
2. Произнесите «Digit Dial».
3. Поочередно произнесите все цифры необходимого номера. После ввода каждой цифры система повторяет ее и подает звуковой сигнал. После ввода последней цифры произнесите «Dial».

После соединения вы услышите голос вызываемого абонента через громкоговорители аудиосистемы.



### Использование команды «Re-dial»

1. Нажмите и удерживайте кнопку  нажатой в течение двух секунд.
2. После звукового сигнала произнесите «Re-dial».

После соединения вы услышите голос вызываемого абонента через громкоговорители аудиосистемы.

### Ответ на входящий звонок



При поступлении входящего звонка воспроизведение звука аудиосистемы прекращается, а через громкоговорители звучит сигнал вызова.

- Чтобы ответить на звонок, нажмите кнопку .
- Чтобы проигнорировать звонок, нажмите кнопку .

### Ожидание вызова



Мобильный телефон должен поддерживать данную услугу. Кроме этого, услуга ожидания вызова должна быть активирована оператором мобильной связи.

- Чтобы ответить на входящий вызов во время разговора с другим абонентом, нажмите кнопку . Текущий вызов будет переведен в режим ожидания.

- Чтобы вернуться к предыдущему вызову, повторно нажмите кнопку .
- Чтобы проигнорировать входящий вызов, никакие действия не требуются.
- Чтобы завершить текущий разговор и переключиться на ожидающий вызов, нажмите кнопку .

### Конференц-связь

Мобильный телефон должен поддерживать данную услугу. Кроме этого, услуга конференц-связи должна быть активирована оператором мобильной связи.

1. Во время разговора нажмите .
2. Произнесите «Three-way call».
3. С помощью команды «Dial» или «Call» наберите нужный номер.
4. После соединения нажмите  для объединения вызовов.

### Завершение вызова

Для завершения вызова нажмите кнопку



### Отключение микрофона

Во время телефонного разговора микрофон можно отключить. При этом ваш абонент не будет слышать звуки из салона автомобиля.

- Чтобы отключить микрофон, нажмите кнопку и затем произнесите «Mute call».
- Чтобы включить микрофон, нажмите кнопку и затем произнесите «Un-mute call.»

### Перевод вызова

Система позволяет переводить вызов с телефона на систему Bluetooth и обратно.

Для передачи вызова мобильный телефон должен быть заранее зарегистрирован в системе Bluetooth и подключен к ней. Процесс подключения может длиться до двух минут после установки ключа зажигания в положение «ON/RUN».

### Передача вызова с системы Bluetooth на мобильный телефон

Во время разговора с выводом звука через громкоговорители аудиосистемы:

1. Нажмите кнопку
2. Произнесите «Transfer Call».

### Передача вызова с мобильного телефона на систему Bluetooth

Во время разговора с выводом звука через динамики мобильного телефона нажмите кнопку . Аудиосигнал будет подаваться в аудиосистему автомобиля. Если аудиосигнал не переводится на аудиосистему, воспользуйтесь функцией передачи аудио в меню мобильного телефона. Дополнительная информация изложена в Руководстве пользователя мобильного телефона.

### Функция «Voice Pass-Thru»

Функция «Voice pass-thru» обеспечивает доступ к системе голосового управления мобильным телефоном. Информацию о том, поддерживает ли ваш телефон данную функцию, вы можете найти в Руководстве к мобильному телефону.

Для доступа к списку контактов мобильного телефона:



1. Нажмите и удерживайте кнопку нажатой в течение двух секунд.
2. Произнесите «Bluetooth». Система ответит: «Bluetooth ready», после чего прозвучит звуковой сигнал.
3. Произнесите «Voice». Система ответит: «OK, accessing <phone name>.»

При этом будут использоваться обычные пункты меню мобильного телефона в той последовательности, в котором они указаны в Руководстве пользователя мобильного телефона.

## Тональный набор (DTMF)

Во время разговора система Bluetooth позволяет передавать последовательности цифр, в том числе — сохраненные в телефонной книге под определенными названиями. Вы можете использовать эту функцию для работы с голосовым меню соответствующих телефонных систем. Кроме того, вы можете сохранить для дальнейшего использования номера банковских счетов.

## Передача последовательности цифр или сохраненной записи во время разговора

1. Нажмите кнопку  / . Система ответит «Ready», после чего прозвучит звуковое подтверждение.
2. Произнесите «Dial».
3. Произнесите цифры или имя записи, которую следует передать.

## Удаление данных из системы

До удаления данных из системы Bluetooth они будут храниться в ней в течение неограниченного периода времени. Это касается всех записей, сохраненных в телефонной книге, и информации о зарегистрированных телефонах. Дополнительная информация о порядке удаления этих данных содержится в предыдущем подразделе «Удаление зарегистрированного телефона», а также в предыдущих подразделах, связанных с удалением записей из телефонной книги.

## Общая информация

Торговый знак Bluetooth® и соответствующие логотипы принадлежат компании Bluetooth® SIG, Inc. и используются компанией General Motors по лицензии. Другие торговые марки и наименования являются собственностью соответствующих владельцев.



## Система климат-контроля

### Типы климатической установки

- Система климат-контроля с ручным управлением . . . . . 8-1
- Двухзонная система климат-контроля с функцией автоматического управления . . . . . 8-4
- Панель управления системой климат-контроля для пассажиров второго ряда сидений (без аудиосистемы) . . . . . 8-10
- Панель управления системой климат-контроля для пассажиров второго ряда сидений (с аудиосистемой), . . . . . 8-11

### Жалюзи вентиляции

- Жалюзи вентиляции. . . . . 8-13

## Система климат-контроля с ручным управлением

Представленная на рисунке панель позволяет управлять системой вентиляции, отопления и кондиционирования воздуха.

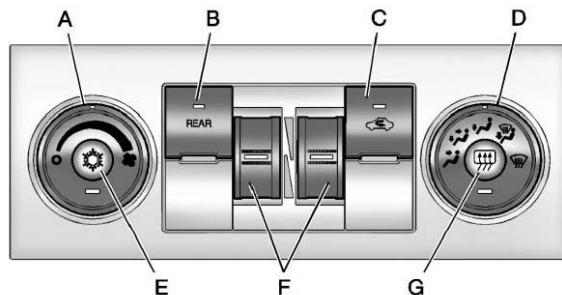

- A. Переключатель скоростных режимов вентилятора
- B. Выключатель REAR (выключатель системы климат-контроля для пассажиров второго ряда сидений)
- C. Выключатель режима рециркуляции воздуха
- D. Переключатель режимов подачи воздуха

- E. Выключатель системы кондиционирования
- F. Переключатель выбора значений температуры (для водителя и для пассажира)
- G. Выключатель электрообогревателя стекла двери багажного отделения

## 8-2 Система климат-контроля

**Регулирование температуры:** Для увеличения или уменьшения температуры в зоне водителя или переднего пассажира, поверните соответствующий переключатель выбора значений температуры вверх или вниз.

 **(Управление скоростным режимом вентилятора):** Для увеличения или уменьшения скорости вентилятора, поверните левый переключатель по часовой стрелке или против часовой стрелки. Для выключения системы климат-контроля поверните переключатель против часовой стрелки до упора.

**Управление режимами подачи воздуха:** Для изменения режима подачи воздуха поверните переключатель режимов подачи воздуха по часовой стрелке или против часовой стрелки. При установке переключателя в положение между двумя режимами активируется смешанный режим.

Режимы подачи воздуха:

 **(В сторону лица):** Весь объем воздуха поступает к вентиляционным жалюзи, расположенным на приборной панели.

 **(В сторону лица и ног):** Воздух подается как через жалюзи вентиляции, расположенные на приборной панели, так и через воздуховоды, расположенные на уровне пола. Некоторая часть воздуха подается через жалюзи обдува ветрового

и боковых стекол. Охлажденный воздух подается через верхние жалюзи вентиляции, а теплый воздух поступает через воздуховоды, расположенные на уровне пола.

 **(В сторону ног):** Воздух поступает через воздуховоды, расположенные на уровне пола, причем некоторая часть воздуха подается через жалюзи вентиляции в сторону ветрового стекла, боковых стекол и через воздуховоды, расположенные на полу возле сидений второго ряда. В данном режиме система автоматически подает в салон наружный воздух. При установке переключателя в данное положение режим рециркуляции не может быть активирован.

 **(В сторону стекол и пола):** Данный режим используется для удаления влаги и конденсата. Воздух подается через жалюзи обдува ветрового стекла, боковых стекол и воздуховоды, расположенные на уровне пола. При включении данного режима режим рециркуляции воздуха отключается, и активируется компрессор кондиционера, при условии, что температура наружного воздуха выше нуля. Когда переключатель установлен в данное положение, режим рециркуляции воздуха недоступен.



**(Обдув стекол):** Данный режим используется для ускоренного удаления влаги или льда с поверхности ветрового стекла. Воздух подается через жалюзи обдува ветрового и боковых стекол; некоторая часть воздуха поступает через воздуховоды, расположенные на уровне пола. В данном режиме система автоматически нагнетает наружный воздух в салон автомобиля. При установке переключателя в данное положение режим рециркуляции не может быть активирован. Компрессор кондиционера включается автоматически, если при этом температура воздуха выше нуля.

Не начинайте движение до тех пор, пока не будут чистыми все окна.



**(Кондиционирование воздуха):** Данная кнопка используется для включения или выключения системы кондиционирования воздуха. При включении кондиционера на данном выключателе загорается светодиод. Система кондиционирования может быть включена при любом режиме, если включен вентилятор.

В жаркую погоду откройте окна, чтобы горячий воздух вышел из салона автомобиля; затем закройте их. Это ускорит процесс охлаждения салона автомобиля. Кроме того, кондиционер будет работать в этом случае более эффективно.



Система кондиционирования уменьшает влажность воздуха. Образующаяся при этом влага в виде небольшого количества воды может стекать под автомобиль во время работы двигателя в режиме холостого хода или после выключения зажигания. Это не является признаком неисправности.

 **(Режим рециркуляции):** Нажмите данную кнопку для включения или отключения режима рециркуляции. При включении режима рециркуляции на выключателе загорается светодиод.

При активации данного режима происходит рециркуляция воздуха в салоне, что способствует более быстрому его охлаждению. Данный режим можно также использовать для прекращения подачи сильно загрязненного наружного воздуха и предотвращения попадания неприятных запахов в салон автомобиля.

Режим рециркуляции не может быть включен в режиме подачи воздуха в сторону ног, режиме обдува или обогрева стекол. Если нажать выключатель режима рециркуляции, когда включен один из перечисленных выше режимов, светодиод на кнопке выключателя трижды мигнет и погаснет. При активации данного режима включается компрессор кондиционирования воздуха. Использование этого режима в холодную и влажную погоду может привести к запотеванию стекол. Для очистки стекла от конденсата активируйте режим

обдува и/или обогрева стекол и увеличьте скорость вращения вентилятора. При выключении зажигания режим рециркуляции автоматически отключается.

**REAR:** Данный выключатель используется для активации панели управления системой климат-контроля пассажиров задних сидений. Более подробная информация приведена в подразделе «Панель управления системой климат-контроля для пассажиров второго ряда сидений (без аудиосистемы)», стр. 8-10 или «Панель управления системой климат-контроля для пассажиров второго ряда сидений (с аудиосистемой)», стр. 8-11.

### Обогреватель заднего стекла

Для удаления влаги и запотевания на стекло двери багажного отделения наносятся токопроводящие дорожки.

 **(Электрообогреватель заднего стекла):** Данная кнопка используется для включения или выключения электрообогревателя заднего стекла. Через некоторое время после включения он отключится автоматически. Электрообогреватель заднего стекла автоматически отключается и при выключении зажигания. Не начинайте движение до тех пор, пока не будут очищены поверхности всех стекол.

В автомобилях, оснащенных наружными зеркалами заднего вида с системой

обогрева, при включении обогревателя заднего стекла включаются и обогреватели стекол наружных зеркал.

**Важно:** Не используйте для очистки внутренней поверхности заднего стекла предметы с острыми краями. В противном случае могут быть повреждены токопроводящие дорожки электрообогревателя, и данная неисправность не будет покрываться гарантийными обязательствами изготовителя автомобиля. Не прикрепляйте какие-либо предметы (временные регистрационные номера, трафареты и т. п.) к токопроводящим дорожкам электрообогревателя.

## 8-4 Система климат-контроля

### Двухзонная система климат-контроля с функцией автоматического управления

Представленная на рисунке панель позволяет управлять системой вентиляции, отопления и кондиционирования воздуха. Кроме того, автомобиль оборудован системой приточной вентиляции, описание которой также приводится в данном разделе.

Более подробная информация для автомобилей, оборудованных гибридной силовой установкой, приведена в соответствующей сопроводительной документации.

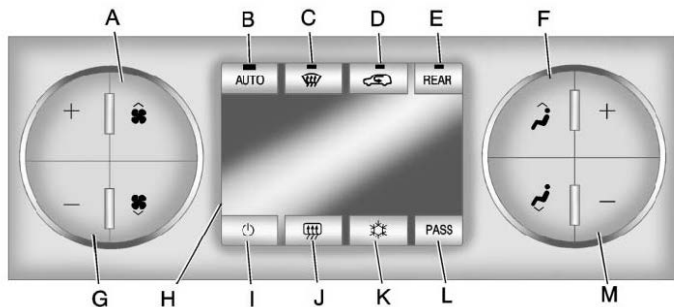

- A. Переключатель скоростных режимов вентилятора
- B. Выключатель «AUTO» (автоматический режим)
- C. Выключатель обдува ветрового стекла
- D. Выключатель режима рециркуляции воздуха
- E. Выключатель «REAR» (выключатель системы климат-контроля для пассажиров второго ряда сидений)

- F. Переключатель режимов подачи воздуха
- G. Переключатель выбора значений температуры для зоны водителя
- I. Выключатель питания
- J. Выключатель электрообогревателя стекла двери багажного отделения

- K. Выключатель системы кондиционирования
- L. Выключатель «PASS» (выключатель отдельного режима для зоны переднего пассажира)
- M. Переключатель выбора значений температуры для зоны переднего пассажира

**⏻ (Вкл./Выкл.):** Данный выключатель используется для включения или выключения системы климат-контроля. В салон автомобиля поступает наружный воздух и подается в сторону пола. Для изменения направления потока воздуха нажмите переключатель режимов подачи воздуха. Режим рециркуляции может быть активирован, если выбраны режимы подачи воздуха в сторону лица или в сторону ног и лица. Температуру воздуха можно отрегулировать, нажав любой из двух переключателей выбора значений температуры. Если выбор значения температуры или режима подачи воздуха происходит, когда система климат-контроля выключена, на дисплее временно отображаются выбранные настройки. Систему можно включить, нажав либо кнопки     , кнопку выключателя обдува стекло, либо нажав кнопку «AUTO».

### Регулирование температуры в зонах водителя и переднего пассажира

Переключатели выбора значений температуры для зон водителя и переднего пассажира позволяют регулировать температуру воздуха, подаваемого через систему в салон, отдельно для водителя и пассажира. Регулировка температуры может осуществляться, даже когда система выключена. Это возможно благодаря тому, что наружный воздух постоянно поступает в систему вентиляции во время движения автомобиля, если не используется режим рециркуляции. См. «Режим рециркуляции» ниже.

Для увеличения или уменьшения температуры воздуха нажимайте кнопку «+» или «-» соответственно. Изменения значений температуры воздуха в зонах водителя или пассажира отображаются на соответствующем дисплее.

Если вы хотите установить для зоны пассажира такую же температуру, как в зоне водителя, нажмите кнопку «PASS»; при этом погаснет светодиод на кнопке «PASS». Если значение температуры воздуха, установленной для зоны пассажира, отличается от значения, установленного для зоны водителя, на кнопке «PASS» загорается соответствующий светодиод, и на дисплее отображаются значения температуры, выбранные как для зоны водителя, так и пассажира.

При включенном режиме обдува стекол значение температуры для зоны переднего пассажира не может быть изменено.

### Автоматический режим

**AUTO (Автоматический режим):** При активации данного режима работы системы климат-контроля регулирование температуры подаваемого воздуха, выбор режима подачи воздуха и выбор скоростного режима вентилятора будут осуществляться автоматически.

Для выбора автоматического режима системы климат-контроля выполните следующее:

1. Нажмите кнопку «AUTO».

При выборе режима «AUTO» на дисплее будет(ут) показано(ы) установленное(ые) значение(я) температуры и загорится надпись «AUTO». В течение приблизительно 5 секунд на дисплее будут отображены текущий режим подачи воздуха и скоростной режим вентилятора.

При выборе режима «AUTO» управление системой кондиционирования и выбором режима подачи воздуха будет осуществляться автоматически. Система кондиционирования активируется только в том случае, если температура наружного воздуха выше 4 °C. В основном, работа системы происходит в режиме подачи наружного воздуха. Однако, если на улице жарко, для ускоренного охлаждения воздуха внутри автомобиля может быть автоматически активирован режим рециркуляции. При включенном режиме рециркуляции на кнопке соответствующего выключателя загорается светодиод.

## 8-6 Система климат-контроля

2. Выберите значение температуры воздуха для зоны водителя и пассажира.

Для определения комфортной температуры начните с 23 °C и подождите 20 минут, чтобы система смогла обеспечить данное значение температуры. Для регулирования температуры воздуха в зонах водителя и пассажира используйте соответствующие переключатели выбора значений температуры. При выборе значения 15 °C, система климат-контроля останется в режиме максимального охлаждения. Если выбрано значение температуры 32 °C, система будет постоянно работать в режиме максимального обогрева. Установка максимальной или минимальной температуры не приведет к более быстрому прогреву или охлаждению воздуха в салоне автомобиля.

Не заслоняйте датчик интенсивности солнечного излучения, расположенный на приборной панели под ветровым стеклом. Сигналы данного датчика учитываются при регулировке температуры воздуха в салоне, а также при управлении включением света фар в автоматическом режиме. Более подробная информация о датчике интенсивности солнечного излучения приведена в разделе «Датчики» этой главы. В холодную погоду система климат-контроля задерживает включение вентилятора во избежание попадания в автомобиль

холодного воздуха до тех пор, пока воздух в салоне автомобиля не нагреется. Время задержки включения вентилятора зависит от значения температуры охлаждающей жидкости системы охлаждения двигателя. Нажатие переключателя скоростного режима вентилятора приводит к отмене задержки и установке выбранного скоростного режима.

### Режим ручного управления

 (Управление скоростным режимом вентилятора): Данный переключатель используется для увеличения или уменьшения скорости вращения вентилятора.

При нажатии любой из кнопок переключателя, когда система климат-контроля работает в автоматическом режиме, будет включен ручной режим управления вентилятором. При этом на дисплее отображается выбранный режим работы вентилятора, а надпись «AUTO» гаснет. Управление переключением режимов подачи воздуха будет по-прежнему осуществляться автоматически.

 (Управление режимами подачи воздуха): Данный переключатель используется для переключения режимов подачи воздуха. Последовательно нажимайте любую из кнопок переключателя до тех пор, пока на дисплее не будет отображаться индикация требуемого режима. Выбор режима подачи воздуха с помощью данного переключателя можно осуществлять и при выключенной

системе климат-контроля, при этом система продолжает оставаться выключенной. Если одна из кнопок переключателя будет нажата, когда система функционирует в автоматическом режиме, управление данной функцией будет осуществляться в ручном режиме.

При этом на дисплее отображаются настройки режима подачи воздуха, а индикатор «AUTO» гаснет. Управление скоростными режимами вентилятора будет по-прежнему осуществляться в автоматическом режиме.

 (В сторону лица): Весь объем воздуха поступает к вентиляционным жалюзи, расположенным на приборной панели.

 (В сторону лица и ног): Воздух подается как через жалюзи вентиляции, расположенные на приборной панели, так и через воздуховоды, расположенные на уровне пола. Некоторая часть воздуха подается через жалюзи обдува ветрового и боковых стекол.

 (В сторону ног): Воздух поступает через воздуховоды, расположенные на уровне пола, причем некоторая часть воздуха подается через жалюзи вентиляции обдува ветрового стекла, боковых стекол и через воздуховоды, расположенные на уровне пола в зоне второго ряда сидений. В данном режиме система автоматически подает в салон наружный воздух.



**(В сторону стекол и пола):** Данный режим используется для удаления влаги и конденсата со стекол. Воздух подается через жалюзи обдува ветрового стекла, боковых стекол и воздуховоды, расположенные на уровне пола. В данном режиме рециркуляция воздуха прекращается, и активируется компрессор кондиционера, если температура наружного воздуха не приближается к нулевой отметке. В данном режиме рециркуляция воздуха недоступна.



**(Обдув стекол):** Данный режим позволяет быстрее удалять следы влаги или льда с поверхности ветрового стекла. Воздух подается через жалюзи обдува ветрового и боковых стекол; некоторая часть воздуха поступает через воздуховоды, расположенные возле пола. При включении данного режима режим рециркуляции воздуха отключается, и активируется компрессор кондиционера, при условии, что температура наружного воздуха выше нуля. Если был выбран данный режим, режим рециркуляции воздуха не может быть активирован.

Кроме того, при включении данного режима функция регулировки температуры воздуха отдельно для зоны переднего пассажира будет недоступна. В этом случае, при нажатии выключателя «PASS» светодиод, расположенный на кнопке, трижды мигнет и погаснет. А при задействовании переключателя выбора значений температуры для зоны переднего пассажира будет изменяться значение температуры, выбранное для зоны водителя. Значение температуры для зоны пассажира при этом не отображается на дисплее.

Если вновь будет выбран режим подачи воздуха в сторону лица, лица и ног или в сторону ног, на дисплее системы климат-контроля будут отображаться ранее заданные значения температуры.

Не начинайте движение до тех пор, пока не будут очищены поверхности всех стекол.



**(Кондиционирование воздуха):** При нажатии данной кнопки включается или выключается система кондиционирования воздуха. При включении системы кондиционирования на данном выключателе загорается светодиод.

Если нажать выключатель, когда компрессор системы кондиционирования не может быть активирован, светодиод на кнопке выключателя трижды мигнет и погаснет. Если во время работы системы кондиционирования температура наружного воздуха станет слишком низкой и должная эффективность системы кондиционирования не будет обеспечиваться, светодиод на кнопке выключателя погаснет, предупреждая об отключении системы.

В жаркую погоду откройте окна, чтобы горячий воздух вышел из салона автомобиля. Это ускорит процесс охлаждения салона автомобиля. Кроме того, кондиционер будет работать в этом случае более эффективно.

Система кондиционирования уменьшает влажность воздуха. Образующаяся при этом влага в виде небольшого количества воды может стекать под автомобиль во время работы двигателя в режиме холостого хода или после выключения зажигания. Это не является признаком неисправности.

## 8-8 Система климат-контроля

 (Режим рециркуляции): Данный переключатель используется для включения или отключения режима рециркуляции. При включении режима рециркуляции на кнопке выключателя загорается светодиод.

При активации данного режима происходит рециркуляция воздуха в салоне, что способствует более быстрому его охлаждению. Данный режим можно также использовать для прекращения подачи сильно загрязненного наружного воздуха и предотвращения попадания неприятных запахов в салон автомобиля.

Режим рециркуляции не может быть включен одновременно с режимами подачи воздуха в сторону ног, обдува ветрового стекла или обогрева стекла двери багажного отделения. Если нажать выключатель режима рециркуляции, когда включен один из перечисленных выше режимов, светодиод на кнопке выключателя трижды мигнет и погаснет. Кроме того, при выборе данного режима включается компрессор кондиционера. Использование этого режима в холодную и влажную погоду может привести к запотеванию стекол. Для очистки стекол от конденсата активируйте режим обдува стекол и увеличьте скорость вращения вентилятора.

Режим рециркуляции автоматически отключается при выключении зажигания.

**REAR:** Выключатель предусмотрен для автомобилей, оборудованных панелью управления системой климат-контроля для пассажиров второго ряда сидений. Данный выключатель используется для активации панели управления системой климат-контроля для пассажиров второго ряда сидений. См. «Панель управления системой климат-контроля для пассажиров второго ряда сидений (без аудиосистемы)», стр. 8-10 или «Панель управления системой климат-контроля для пассажиров второго ряда сидений (с аудиосистемой)», стр. 8-11.

### Обогреватель заднего стекла

Для удаления влаги и запотевания на стекло двери багажного отделения наносятся токопроводящие дорожки.

 (Электрообогреватель заднего стекла): Данный выключатель используется для включения или выключения электрообогревателя заднего стекла. Через некоторое время после включения он отключается автоматически. Электрообогреватель заднего стекла автоматически отключается и при выключении зажигания. Не начинайте движение до тех пор, пока не будут очищены поверхности всех стекол.

**Важно:** Не очищайте внутреннюю поверхность заднего стекла с помощью предметов с острыми краями. Не прикрепляйте какие-либо предметы к внутренней поверхности заднего стекла. Это может привести к повреждению токопроводящих дорожек обогревателя заднего стекла. На подобные повреждения гарантия изготовителя не распространяется.

Наружные зеркала заднего вида с электрообогревом: Для удаления влаги или льда с поверхности стекол наружных зеркал нажмите выключатель . См. «Наружные зеркала заднего вида с электрической регулировкой», стр. 2-17.

### Датчики

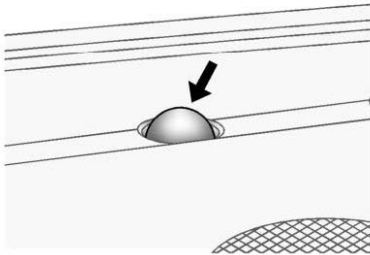

Датчик интенсивности солнечного излучения установлен на жалюзи обдува ветрового стекла в центре приборной панели и предназначен для определения степени интенсивности солнечных лучей. Не заслоняйте датчик какими-либо предметами, иначе система кондиционирования воздуха может действовать некорректно.

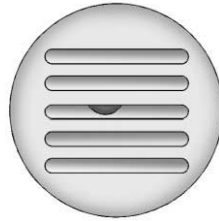

Датчики температуры воздуха в салоне установлены в обивке потолка над сиденьем водителя и (при соответствующей комплектации) над вторым рядом сидений и предназначены для измерения температуры в салоне автомобиля.

Датчик температуры наружного воздуха установлен в передней части автомобиля за решеткой радиатора. С помощью данного датчика определяется температура наружного воздуха и регулируется температура воздуха в салоне автомобиля. Не закрывайте какими-либо предметами переднюю часть автомобиля, в противном случае датчик наружной температуры будет работать некорректно.

Сигналы этих датчиков используются в системе климат-контроля для регулировки температуры подаваемого в салон воздуха, скорости вращения вентилятора и выбора режима подачи воздуха. Система способна также подавать более холодный воздух в зону салона, на которую падают прямые солнечные лучи. При необходимости для поддержания в салоне прохладной температуры будет использоваться режим рециркуляции.

### Панель управления системой климат-контроля для пассажиров второго ряда сидений (без аудиосистемы)

При соответствующей комплектации автомобиля данная панель управления расположена на обивке потолка и оборудована тремя переключателями. Управление системой можно также осуществлять, используя переключатели передней панели управления.

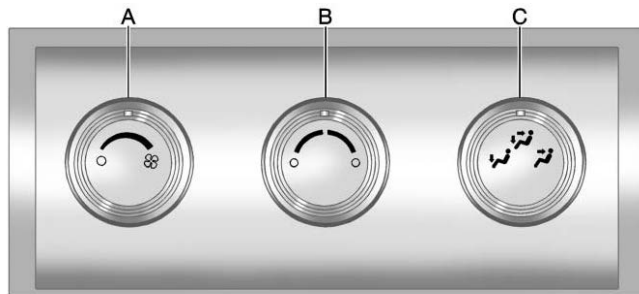

- A. Переключатель скоростного режима вентилятора
- B. Переключатель выбора значений температуры
- C. Переключатель режимов подачи воздуха

**REAR:** Данная кнопка используется для активации панели управления системой климат-контроля для пассажиров

задних сидений. При этом загорается соответствующий светодиод. См. «Система климат-контроля с ручным управлением», стр. 8-1 или «Двухзонная система климат-контроля с функцией автоматического управления», стр. 8-4. Систему климат-контроля для пассажиров второго ряда можно отключить, установив переключатель скоростных режимов вентилятора в положение

**Режим дублирования:** При включении данного режима для потока воздуха, подаваемого в зону пассажиров задних мест, будут поддерживаться параметры, которые заданы на передней панели управления системой климат-контроля. Режим дублирования активируется при первом нажатии кнопки «REAR».

**Режим раздельного управления:** В данном режиме управление потоком воздуха, подаваемого в зону пассажиров задних сидений, осуществляется с помощью переключателей, расположенных на панели управления для пассажиров второго ряда сидений. Данный режим активируется при нажатии любой кнопки на задней панели управления системой климат-контроля.

**Регулирование температуры:** Для увеличения или уменьшения температуры воздуха поверните соответствующий переключатель по часовой стрелке или против часовой стрелки.

**Управление скоростным режимом вентилятора:** Для увеличения или уменьшения скорости вращения вентилятора поверните соответствующий переключатель по часовой или против часовой стрелки.

**Управление режимами подачи воздуха:** Чтобы изменить режим подачи воздуха, поверните соответствующий переключатель по часовой или против часовой стрелки.



 **(В сторону лица):** Воздух подается через вентиляционные отверстия в обивке потолка.

 **(В сторону лица и ног):** Воздух подается через вентиляционные отверстия в обивке потолка и на уровне пола. Вентиляционные отверстия напольных воздуховодов, предназначенных для пассажиров задних сидений, расположены непосредственно за вторым рядом сидений. Подача воздуха может быть распределена между жалюзи вентиляции и напольными воздуховодами, если переключатель режимов подачи воздуха установлен в промежуточное положение.

 **(В сторону ног):** Воздух подается через вентиляционные отверстия, расположенные на уровне пола. Нижние вентиляционные отверстия расположены непосредственно за вторым рядом сидений.

### Панель управления системой климат-контроля для пассажиров второго ряда сидений (с аудиосистемой)

При соответствующей комплектации автомобиля данная панель управления встроена в центральную консоль с тыльной стороны. Системой можно управлять как с мест водителя или переднего пассажира, так и с сидений второго ряда.

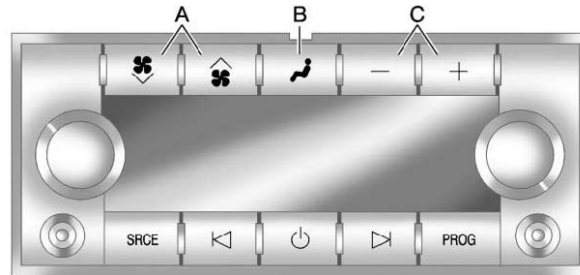



#### Панель управления системой климат-контроля и аудиосистемой для пассажиров второго ряда сидений

- A. Переключатель скоростных режимов вентилятора
- B. Переключатель режимов подачи воздуха
- C. Переключатель выбора значений температуры

**REAR:** Данная кнопка используется для активации панели управления системой климат-контроля для пассажиров второго ряда сидений. При этом загорается соответствующий светодиод.

## 8-12 Система климат-контроля

Панель управления системой климат-контроля для пассажиров второго ряда сидений может быть также отключена путем нажатия и удерживания в нажатом состоянии кнопки . Для включения системы климат-контроля со второго ряда сидений нажмите любую из кнопок на панели управления системой климат-контроля для пассажиров второго ряда сидений, за исключением кнопки .

**Режим дублирования:** При включении данного режима для потока воздуха, подаваемого в зону пассажиров задних мест, будут поддерживаться параметры, которые заданы на передней панели управления системой климат-контроля. Режим дублирования активируется при первом нажатии кнопки «REAR».

**Режим раздельного управления:** В данном режиме управление потоком воздуха, подаваемого в зону пассажиров задних сидений, осуществляется с помощью переключателей, расположенных на панели управления системой климат-контроля для пассажиров второго ряда сидений.

Для включения системы климат-контроля со второго ряда сидений нажмите любую из кнопок на панели управления системой климат-контроля для пассажиров второго ряда сидений, за исключением кнопки .

### Автоматический режим (при соответствующей комплектации)

**AUTO:** Нажимайте переключатель режимов подачи воздуха до тех пор, пока данная настройка не будет выбрана для управления температурой воздуха, режимами подачи воздуха и скоростными режимами вентилятора. При активации автоматического режима работы на дисплее появляется надпись «AUTO».

**«+/-» (Увеличить/уменьшить температуру воздуха):** Для увеличения или уменьшения температуры воздуха в салоне автомобиля, нажмите кнопку «+» или «-». На дисплее панели управления системой климат-контроля для пассажиров второго ряда сидений будут отображаться выбранные значения температуры.

Индикация выбранных функций отображается на дисплее панели управления системой климат-контроля для пассажиров второго ряда сидений только в режиме раздельного управления системой климат-контроля.

### Режим ручного управления

  (Управление скоростными режимами вентилятора): Для увеличения или уменьшения интенсивности подачи воздуха нажимайте данные кнопки панели управления для пассажиров второго ряда сидений. Если нажать кнопку увеличения скорости вращения вентилятора, когда задняя панель управления системой отключена, панель будет активирована. При этом управление переключением режимов подачи воздуха будет продолжено в автоматическом режиме.

**«+/-» (Регулирование температуры):** С помощью данных кнопок можно выбирать значения для регулирования температуры воздуха. Для подачи теплого или охлажденного воздуха нажимайте кнопки «+» или «-», соответственно.

 (Управление режимами подачи воздуха): Для изменения режима подачи воздуха нажмите кнопку переключателя режимов подачи воздуха. Продолжайте нажимать кнопку до тех пор, пока на дисплее не будет отображаться индикация требуемого режима. При многократном нажатии кнопки переключателя выбор режимов будет продолжен в циклической последовательности, начиная с первого.

### Жалюзи вентиляции

Направления воздушных потоков, поступающих через жалюзи вентиляции, расположенные в центре и по бокам приборной панели, можно изменять, регулируя положение элементов жалюзи.

### Рекомендации по использованию системы климат-контроля

- Следите за тем, чтобы капот и решетки воздухозаборников были очищены ото льда, снега и других посторонних предметов, например опавшей листвы. В этом случае обогрев и обдув стекол будет осуществляться с максимальной эффективностью, в результате чего вероятность запотевания стекол с внутренней стороны будет минимальной.
- Перед началом движения в холодную погоду установите максимальный скоростной режим вентилятора. Это ускорит очистку воздухопроводов от снега и влаги и снизит вероятность запотевания стекол с внутренней стороны.

- Не размещайте посторонние предметы под передними сиденьями. В противном случае это может нарушить нормальную циркуляцию воздуха в салоне автомобиля.
- Установка наружного дополнительного оборудования на передней части автомобиля, например дефлектора на переднюю кромку капота, может отрицательно повлиять на эффективность работы системы климат-контроля. Перед установкой какого-либо наружного дополнительного оборудования обязательно проконсультируйтесь с авторизованным дилером.



# Управление автомобилем

## Информация о вождении

Предусмотрительность при вождении . . . . .	9-2
Вождение в нетрезвом состоянии . . . . .	9-3
Системы управления автомобилем . . . . .	9-3
Торможение . . . . .	9-4
Рулевое управление . . . . .	9-4
Возврат автомобиля на дорогу . . . . .	9-6
Потеря контроля над автомобилем . . . . .	9-6
Движение по бездорожью . . . . .	9-7
Движение по мокрым дорогам . . . . .	9-18
Синдром автомагистрали . . . . .	9-18
Движение по холмистой местности и по горным дорогам . . . . .	9-19
Вождение зимой . . . . .	9-20
Если автомобиль застрял . . . . .	9-22
Ограничения нагрузки на автомобиль . . . . .	9-23

## Пуск двигателя и начало движения

Обкатка нового автомобиля . . . . .	9-29
Педали акселератора и тормоза с регулировкой положения . . . . .	9-29
Положения ключа в замке зажигания . . . . .	9-30
Пуск двигателя . . . . .	9-31

Режим задержки отключения питания дополнительного электрооборудования . . . . .	9-34
Перевод рычага селектора в положение «Р» (Парковка) . . . . .	9-34
Перевод рычага селектора из положения «Р» . . . . .	9-36
Нахождение автомобиля над горючими материалами . . . . .	9-36
Система активного управления расходом топлива Active Fuel Management® . . . . .	9-37

## Отработавшие газы

Отработавшие газы . . . . .	9-37
Работа двигателя при неподвижном автомобиле . . . . .	9-38

## Автоматическая коробка передач

Автоматическая трансмиссия (коробка передач) . . . . .	9-39
Ручной режим . . . . .	9-42
Режим буксировки/движения с повышенной нагрузкой . . . . .	9-43

## Типы трансмиссии

Система полного привода (с раздаточной коробкой с режимом автоматического подключения переднего моста и понижающей передачей) . . . . .	9-45
Система полного привода (с раздаточной коробкой с режимом автоматического подключения	

переднего моста без понижающей передачи) . . . . .	9-50
--	------

## Тормозная система

Антиблокировочная система (ABS) . . . . .	9-52
Стояночная тормозная система . . . . .	9-53
Система помощи при экстренном торможении . . . . .	9-53

## Системы стабилизации движения

Система курсовой устойчивости StabiliTrac® . . . . .	9-54
Блокировка дифференциала заднего моста . . . . .	9-56
Система управления жесткостью амортизаторов . . . . .	9-56
Система поддержания горизонтального уровня кузова . . . . .	9-57

## Система круиз-контроля

Система круиз-контроля . . . . .	9-57
----------------------------------	------

## Системы контроля пространства

Система помощи при парковке с ультразвуковыми датчиками . . . . .	9-60
Система помощи при смене занимаемой полосы движения (SBZA) . . . . .	9-62
Камера заднего обзора (RVC) . . . . .	9-65

## Топливо

Топливо . . . . .	9-70
Рекомендуемое топливо . . . . .	9-70

## 9-2 Управление автомобилем

Спецификации бензина (только для США и Канады) . . . . .	9-71
Топливо в других странах . . . . .	9-71
Присадки к топливу. . . . .	9-71
Топливо E85 (этанол 85%) . . . . .	9-72
Заправка автомобиля топливом . . . . .	9-74
Заполнение топливом канистр . . . . .	9-76

### Буксировка автомобиля

Общие сведения о буксировке . . . . .	9-76
Особенности и рекомендации по вождению. . . . .	9-77
Буксировка прицепа . . . . .	9-82
Оборудование для буксировки прицепа. . . . .	9-86

### Установка дополнительного оборудования

Дополнительное электрооборудование . . . . .	9-96
Установка ковша для очистки снега. . . . .	9-96

## Информация о вождении

### Предусмотрительность при вождении

Понятие «предусмотрительность при вождении» означает способность «всегда быть готовым к неожиданностям». Первым шагом к вождению с предусмотрительностью является использование ремней безопасности. См. «*Ремни безопасности*», стр. 3-20.



#### ВНИМАНИЕ

Представьте себе, что все участники дорожного движения (пешеходы, велосипедисты и водители других автомобилей) ведут себя на дорогах безответственно и совершают ошибки. Прогнозируйте их поведение и будьте готовы к нему. Кроме того:

- Увеличьте дистанцию до автомобиля, идущего впереди.
- Сосредоточьте внимание на управлении автомобилем.

Отвлечение внимания от дорожной обстановки может приводить к авариям, влекущим за собой тяжелые травмы и даже смерть. Постоянная внимательность и способность прогнозировать развитие ситуаций могут спасти вам жизнь.

## Вождение в нетрезвом состоянии



Вождение автомобиля в нетрезвом состоянии очень опасно. Реакции, восприятие, внимание и оценка ситуации водителем могут сильно измениться после приема даже небольшой дозы алкоголя. Вождение после употребления алкоголя может привести к аварии с серьезными травмами и даже к смертельному исходу.

Поэтому ни в коем случае нельзя управлять автомобилем в нетрезвом состоянии или находиться в автомобиле с нетрезвым водителем. Вернитесь домой на такси или, если водителей несколько, пусть за руль сядет водитель, не употреблявший алкоголя.

Гибель и ранения людей, связанные с участием в дорожном движении нетрезвых водителей являются глобальной проблемой.

Наличие алкоголя в организме отрицательно влияет на четыре фактора, связанных с вождением: способность критически оценить обстановку, мышечную координацию, качество зрения и внимательность.

Отчеты полицейских служб свидетельствуют о том, что большинство всех смертельных случаев, связанных с автомобилями, относятся к авариям с участием нетрезвых водителей. В большинстве случаев, смерть возникла из-за того, что за рулем автомобиля оказывался нетрезвый водитель. За последние время на дорогах РФ ежегодно происходит около 30 000 смертельных случаев, произошедших в результате дорожно-транспортных происшествий, связаны с алкоголем; около 270 000 человек получают ранения.

Согласно законодательству РФ, нахождение за рулем в состоянии алкогольного или наркотического опьянения категорически запрещено.

Очевидным путем для устранения одной из самых тяжелых проблем безопасности на автомобильном транспорте является отказ от вождения автомобиля в нетрезвом виде.

Медицинские исследования показывают, что нахождение алкоголя в организме человека отрицательно сказывается на способности переносить травмы, возникающие при столкновениях, особенно это касается травм головного мозга, позвоночника и сердца. Когда нетрезвый человек – будь это водитель или пассажир – попадает в аварию, его шансы погибнуть или стать инвалидом значительно выше, чем у человека, который попал в такую же аварию, но перед этим не употреблял алкоголя.

## Системы управления автомобилем

К системам управления автомобилем относятся тормозная система, рулевое управление и педаль акселератора. Иногда, например, при движении по снегу или льду, этих средств управления не хватает и хотелось бы воспользоваться системами, улучшающими сцепление шин с дорогой. Речь идет о том, что в подобных условиях можно потерять контроль над автомобилем. См. «Система курсовой устойчивости *StabiliTrak®*», стр. 9-54.

Использование неоригинального дополнительного оборудования и аксессуаров может отрицательно влиять на поведение автомобиля. См. «Дополнительное оборудование и внесение изменений в конструкцию автомобиля», стр. 10-3.

### Торможение

См. «*Контрольная лампа тормозной системы*», стр. 5-23.

Торможение складывается из времени, необходимого для принятия решения о торможении и собственно торможения. Время, которое затрачивается на перенос ноги на педаль тормоза, является временем, в течение которого водитель принимает решение применить торможение. Иными словами, это время реакции на изменение ситуации.

В среднем время реакции составляет около трех четвертей секунды. Однако это усредненный показатель. У одного водителя время реакции будет короче, а у другого может составлять две или три секунды. Немаловажное значение играют такие факторы, как физическое состояние, уровень внимательности, координация и острота зрения водителя. На все эти факторы отрицательно влияет наличие в организме алкоголя. Но даже за три четверти секунды автомобиль, движущийся со скоростью 100 км/ч, проходит расстояние в 20 м. В случае возникновения угрозы столкновения это огромное расстояние, поэтому необходимо держать как можно большую дистанцию до других участников движения.

И, разумеется, фактическая длина тормозного пути в большой степени зависит от поверхности дороги: асфальт это или гравий; состояния дороги: влажная она, сухая или

обледенелая; состояния протектора шин; состояния тормозной системы; распределения нагрузки в автомобиле и силы, приложенной к педали тормоза.

Избегайте неоправданно резкого торможения. Некоторые люди ведут автомобиль очень неровно – за резким разгоном следует резкое торможение вместо ровного движения в темпе всего транспортного потока. Данное поведение на дорогах является ошибочным. Компоненты тормозной системы могут не успеть остыть в перерывах между резкими торможениями. При постоянном пользовании резким торможением значительно быстрее изнашиваются фрикционные накладки тормозных колодок. Необходимость в частом резком торможении сводится к минимуму при движении в общем темпе с транспортным потоком и поддержании достаточной дистанции до автомобилей, движущихся впереди. В этом случае торможение происходит более плавно, и увеличивается срок службы компонентов тормозной системы.

Если во время движения самопроизвольно останавливается двигатель, тормозная система действует нормально, но в усилителе тормозной системы постепенно уменьшается разрежение. Из-за этого усилие на педали тормоза увеличивается. При остановке двигателя некоторое разрежение в усилителе тормозной системы сохраняется, но оно уменьшается по мере торможения. После

того как перестает действовать усилитель тормозной системы, усилие на педали тормоза возрастает, и увеличивается величина тормозного пути.

Использование неоригинального дополнительного оборудования и аксессуаров может отрицательно влиять на поведение автомобиля. См. «*Дополнительное оборудование и внесение изменений в конструкцию автомобиля*», стр. 10-3.

### Рулевое управление

#### Рулевое управление с гидроусилителем

Если автомобиль оснащен гибридной силовой установкой, ознакомьтесь с дополнением, относящимся к особенностям управления автомобилем с гибридной силовой установкой.

При отключении гидроусилителя рулевого управления в случае самопроизвольной остановки двигателя или выходе из строя усилителя, рулевое управление автомобиля по-прежнему действует, но усилие на рулевом колесе увеличивается.



## Советы по пользованию рулевым управлением

Важно проходить повороты на безопасной скорости.

Характер сцепления колес с дорогой при прохождении автомобилем поворота зависит от состояния шин и дорожного покрытия, поперечного профиля дороги и скорости движения автомобиля. При прохождении поворотов единственным фактором, который можно контролировать, является скорость движения автомобиля.

При необходимости снижения скорости делайте это до начала поворота, когда передние колеса установлены прямо.

Пытайтесь подбирать скорость так, чтобы прохождение поворотов было безопасным. Поддерживайте разумную постоянную скорость. Не разгоняйте автомобиль до конца поворота, и лишь после выхода на прямой участок плавно ускорьте движение.

## Пользование рулевым управлением в экстремальных ситуациях

Существуют ситуации, когда правильное руление оказывается более эффективным, чем торможение. Например: ваш автомобиль преодолевает перелом дороги на подъеме, и становится видно, что на полосе, занимаемой вашим автомобилем, стоит грузовик, или неожиданно на дороге оказывается другой автомобиль, или из-за припаркованных автомобилей выбегает ребенок и оказывается прямо перед вашим автомобилем. Избежать столкновения можно с помощью торможения – если на это достаточно времени. Но иногда остановиться вовремя невозможно, поскольку расстояние до препятствия слишком небольшое. В этом случае можно попытаться объехать препятствие.

Иногда справиться с ситуациями, описанными выше, можно достаточно эффективно. Сначала выполните торможение. См. «Торможение», стр. 9-4. Необходимо уменьшить скорость настолько, насколько это возможно, чтобы избежать столкновения. Затем попытайтесь объехать препятствие справа или слева - в зависимости от того, с какой стороны свободен путь.



Экстремальные ситуации, подобные описанным выше, требуют концентрации внимания и быстрого принятия решения. Если руки водителя находятся в рекомендуемых положениях – «9 часов» и «3 часа», рулевое колесо можно очень быстро повернуть на полные 180 градусов, не отрывая рук от рулевого колеса. Действовать необходимо быстро – как во время объезда, так и во время возвращения рулевого колеса в исходное положение.

Осознание того, что экстремальные ситуации могут возникать в любой момент, является причиной, чтобы постоянно быть предусмотрительным и пользоваться ремнями безопасности.

### Возврат автомобиля на дорогу

Иногда при движении по дорогам с покрытием правые колеса оказываются на обочине.

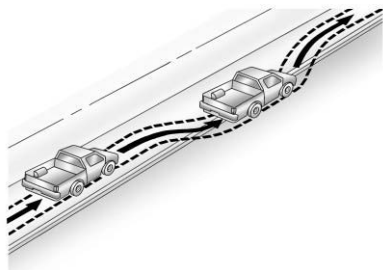

Если высота обочины лишь немного отличается от высоты дорожного покрытия вернуть автомобиля на покрытие относительно несложно. Не нажимая педаль акселератора, и, при отсутствии помех, немного поверните рулевое колесо влево и выведите автомобиль на твердое покрытие. Поворачивайте рулевое колесо на 8–13 см (приблизительно одна восьмая оборота рулевого колеса) до тех пор, пока правое переднее колесо не коснется края дорожного покрытия. Затем верните

передние колеса в положение для прямолинейного движения и продолжайте движение.

### Потеря контроля над автомобилем

Рассмотрим, что следует делать в случаях, если при пользовании тремя системами управления – тормозной системой, рулевым управлением и педалью акселератора, сцепление колес с дорогой оказывается недостаточным.

В случае возникновения опасных ситуаций не теряйте самообладания. Пытайтесь вернуть управление и постоянно ищите направление или зону наименьшей опасности.

### Скольжение колес

При возникновении скольжения колес можно потерять контроль над автомобилем. Предусмотрительный водитель избегает скольжения колес в большинстве ситуаций, соблюдая максимальную осторожность в конкретных условиях, стараясь не допускать возникновения подобных ситуаций. И, тем не менее, возникновение заноса все же возможно.

Рассмотрим три типа скольжения колес, соответствующие трем системам управления автомобилем. При возникновении скольжения колес во время торможения колеса не вращаются. Возникновение скольжения колес при прохождении поворота со слишком большой скоростью или в результате поворота рулевого колеса на слишком большой угол может приводить к сносу передних колес. При слишком сильном нажатии педали акселератора может возникнуть скольжение ведущих колес.

При возникновении заноса задней оси убедите ногу с педали акселератора и быстрым движением установите рулевое колесо в положение, при котором автомобиль двигался бы в нужном вам направлении. Если корректирующее движение рулевым колесом выполняется достаточно быстро, автомобиль удастся вернуть на прежний курс. Необходимо быть постоянно готовым к тому, что после первого корректирующего маневра потребуется второй – с поворотом рулевого колеса в обратную сторону.

При наличии на дороге воды, снега, льда, гравия и т. п. условия сцепления колес с дорогой ухудшаются. Для обеспечения безопасности снизьте скорость и двигайтесь с учетом конкретных условий. Двигаться по скользким покрытиям с меньшей скоростью необходимо из-за увеличения тормозного пути и уменьшения запаса сцепления шин с дорогой.

При движении по скользким покрытиям с уменьшенным коэффициентом сцепления старайтесь не делать резких движений рулевым колесом, избегайте резкого разгона и торможения, в том числе не снижайте скорость включением пониженной передачи в коробке передач. Резкие маневры или переключения передач могут привести к боковому скольжению колес. О том, что дорога скользкая, иногда можно не подозревать и узнать об этом только при наступлении заноса. Следите за косвенными признаками, такими как наличие на дороге большого количества воды, льда, укатанного снега, отблесков поверхности дороги, и в случае возникновения каких-либо сомнений снижайте скорость.

Помните: Антиблокировочная система устраняет лишь блокировку колес при торможении.

## Движение по бездорожью

Автомобили с полным приводом можно использовать на бездорожье. Автомобили без полного привода с 20-дюймовыми колесами на бездорожье использоваться не должны, за исключением случаев ровных и твердых не асфальтированных грунтовых дорог.

Система подушек безопасности предназначена для использования в широком диапазоне условий, включая движение по бездорожью. Всегда пристегивайте ремни безопасности и двигайтесь с безопасной скоростью, особенно на тяжелом бездорожье.

Управление автомобилем в нетрезвом состоянии может быть очень опасным на любой дороге, справедливо это и для случая бездорожья. В то время как могут потребоваться особая собранность, концентрация внимания и реакции, способность оценивать ситуацию и принимать решения, даже небольшая доза алкоголя может ухудшить все эти показатели. Управление автомобилем в нетрезвом состоянии или нахождение в автомобиле с нетрезвым водителем может привести к получению тяжелых травм и даже к смертельному исходу.

Движение по бездорожью может доставлять большое удовольствие, но сопряжено с определенными опасностями. Самую большую опасность представляет собой местность, по которой движется автомобиль. Когда автомобиль находится вне дорог, движение происходит по поверхностям без дорожной разметки, знаков, а на поворотах дороги не спрофилированы. Поверхности могут быть скользкими, неровными, могут встречаться подъемы и спуски.

Избегайте выполнения резких поворотов и других резких маневров. Несоблюдение указанных рекомендаций при движении по бездорожью может приводить к потере управления или опрокидыванию автомобиля.

Движение в условиях бездорожья требует применения некоторых дополнительных навыков. Вот почему важно ознакомиться с данными рекомендациями, которые могут сделать движение по бездорожью более безопасным и приятным.

## Прежде чем начать движение по бездорожью

- Автомобиль должен быть полностью исправен, должно быть пройдено плановое техническое обслуживание.
- Убедитесь в том, что в баке достаточно топлива, уровень всех рабочих жидкостей находится в норме, и, если автомобиль оборудован запасным колесом, давление в нем находится в норме.
- Ознакомьтесь с информацией данного Руководства, относящейся к полноприводным автомобилям.

## 9-8 Управление автомобилем

- Убедитесь в том, что все защитные элементы со стороны днища (если они были установлены на автомобиле), находятся на своих местах.
- Уточните требования законодательства в отношении внедорожного движения, действующие в данной местности.
- Получите соответствующие разрешения, если планируется движение по территориям, находящимся в личной собственности.

При необходимости увеличения дорожного просвета в передней части автомобиля можно снять спойлер, установленный под передним бампером. Спойлер крепится с помощью двух болтов и 10 защелок, доступ к которым возможен с нижней стороны спойлера.

Для снятия спойлера переднего бампера:

1. Снимите два болта крепления спойлера.
2. С помощью отвертки с плоским лезвием освободите защелки.
3. После того, как болты были сняты, а защелки освобождены, снимите спойлер, выталкивая его вперед.

**Важно:** Длительная эксплуатация автомобиля без спойлера переднего бампера может вызвать ухудшение условий охлаждения двигателя. Обязательно установите нижний спойлер на место, когда автомобиль будет использоваться на обычных дорогах.

Для установки спойлера переднего бампера:

1. Выровняйте спойлер относительно защелок и, перемещая спойлер назад, добейтесь фиксации спойлера защелками.
2. Установите и затяните болты крепления спойлера.



**ВНИМАНИЕ**

Ваш автомобиль оснащен системой полного привода. Включение и выбор правильного режима полного привода возложены на водителя автомобиля.

Неправильный выбор режима полного привода в определенных дорожных условиях может привести к повреждению автомобиля, не покрываемому гарантией Производителя. Дополнительную информацию по использованию режимов полного привода Вы можете получить в настоящем руководстве (стр. 1-19) и у Вашего официального дилера Chevrolet.

## Загрузка автомобиля при движении по бездорожью



**ВНИМАНИЕ**

- При резком торможении багаж, уложенный в багажном отделении на уровне выше спинок сидений, может сместиться вперед. При этом водитель и/или пассажиры могут получить травмы. Не размещайте багаж выше уровня кромки спинок сидений.
- Незакрепленный багаж, лежащий на полу багажного отделения, может сорваться с места при движении по дорогам с большими неровностями. При этом водитель и/или пассажиры могут получить травмы. Надежно закрепляйте багаж.

(см. продолжение)



## ВНИМАНИЕ (Продолжение)

- Перевозка тяжелых грузов на верхнем багажнике повышает центр тяжести автомобиля, увеличивая опасность опрокидывания. Опрокидывание автомобиля может привести к тяжелым увечьям и даже к гибели людей. Тяжелые предметы рекомендуется перевозить в багажном отделении, а не на верхнем багажнике. Укладывайте грузы в багажном отделении как можно дальше вперед.

Необходимо знать и помнить несколько важных особенностей, связанных с загрузкой автомобиля.

- Наиболее тяжелые предметы следует размещать в передней части багажного отделения, как можно ближе к задней оси. Продвигайте самые тяжелые предметы как можно ближе к передней части багажного отделения.
- Грузы должны быть надежно закреплены во избежание самопроизвольного перемещения внутри автомобиля.

Другая важная информация приведена в подразделах «Ограничение нагрузки на автомобиль», стр. 9-23 и «Колеса и шины», стр. 10-48.

## Охрана окружающей среды

Поездки по бездорожью могут служить хорошим отдыхом, приносящим большое удовольствие. Однако при этом возникают проблемы сохранения окружающей среды. Корпорация General Motors с большой ответственностью относится к этим проблемам и требует от каждого водителя, совершающего поездки по бездорожью, выполнять приводимые ниже основные правила по защите окружающей среды.

- Всегда пользуйтесь грунтовыми дорогами и площадками, специально предназначенными для поездок по бездорожью с целью активного отдыха, и выполняйте все требования соответствующих знаков и указателей.
- Избегайте движения по местности, если при этом могут быть повреждены кустарники, цветы, деревья, трава или другие объекты природы. Не допускайте движения с буксующими колесами, валки деревьев, движения по ручьям или мягкому грунту.

- Всегда возите с собой мешок для мусора, и каждый раз перед отъездом убеждайтесь в том, что на месте вашей стоянки не осталось неубранного мусора.
- Во избежание пожара будьте особенно осторожны при разжигании костров, использовании походных жаровен или фонарей.
- Не оставляйте автомобиль над разбросанной бумагой, сухими листьями, травой и прочими горючими материалами, которые могут вспыхнуть при контакте с элементами выпускной системы автомобиля.

## Поездки в удаленные места

Рекомендуется тщательно планировать поездки, особенно, когда они совершаются в удаленные места. Узнайте, какой будет местность на вашем пути, и продолжите маршрут с учетом особенностей местности. Найдите точные карты, на которых указаны грунтовые дороги и бездорожье. Если возможно, узнайте, какие дороги могут быть непроезжими или закрытыми.

В далекие поездки по пересеченной местности целесообразно отправляться по меньшей мере двумя автомобилями, чтобы в случае необходимости можно было получить или оказать помощь.

Если на автомобиле установлена лебедка, ознакомьтесь с инструкциями по пользованию лебедкой. В удаленном районе лебедка может оказаться очень полезной, если автомобиль застрянет, однако для этого следует научиться правильно ей пользоваться.

### Приобретение навыков вождения на бездорожье

Очень полезно попрактиковаться в вождении автомобиля на бездорожье на местности, расположенной недалеко от дома, прежде чем отправляться в необжитые районы. Движение в условиях бездорожья требует применения некоторых дополнительных навыков.

Движение по бездорожью требует некоторых новых навыков, отличных от тех, что используются при движении по дорогам. Водитель должен настроиться на возможность возникновения непредвиденных препятствий. Необходимо внимательно относиться к изменениям звука работы двигателя или звука качения шин. Руки, кисти рук, ноги и тело должны быть готовыми к восприятию сильной вибрации и качки.

Ключевым условием успешных поездок по бездорожью является сохранение постоянного контроля над автомобилем. Одним из лучших способов сохранения контроля является постоянное слежение за скоростью движения. При движении с высокой скоростью:

- Объекты приближаются быстрее, времени на реагирование остается меньше.
- Меньше времени остается на оценку характера препятствий.
- Автомобиль больше раскачивается на неровностях.
- Увеличивается тормозной путь, особенно на грунтовых дорогах.



#### ВНИМАНИЕ

При движении по бездорожью колебания кузова и резкие изменения направления движения могут привести к резкому изменению позы водителя. Это может привести к потере контроля над автомобилем и аварии. Поэтому необходимо, чтобы водитель и пассажиры всегда были пристегнуты ремнями безопасности при движении как по дорогам с твердым покрытием, так и по бездорожью.

### Оценка характера препятствий

При движении по бездорожью могут встретиться различные препятствия. Необходимо ознакомиться с видами бездорожья и их особенностями.

**Особенности поверхности:** При движении по бездорожью под колесами автомобиля могут быть высохшая грязь, гравий, камни, трава, песок, слякоть, снег или лед. Реакции автомобиля при воздействии водителя на рулевое колесо, педали акселератора и тормоза при движении по этим поверхностям различны. В зависимости от типа покрытия могут возникать проскальзывание колес, боковое скольжение автомобиля, замедленное ускорение, ухудшение тяговых способностей и увеличение тормозного пути.

**Препятствия:** Основную опасность представляют препятствия, которые не видны водителю и/или пассажиру. При отсутствии готовности наезд на камень, бревно, корень или большую кочку может сильно испугать водителя. Часто упомянутые выше препятствия скрыты травой, кустарником, мелколесьем, снегом и даже возникают при наезде на них, а затем падают.

При движении по бездорожью необходимо ответить на ряд вопросов:

- Свободен ли путь перед автомобилем?
- Изменится ли характер дорожного покрытия наверху?
- Движение будет происходить на подъеме или на спуске?
- Будет ли необходимость в резкой остановке или изменении направления движения?

При преодолении препятствий или при движении по пересеченной местности крепко удерживайте в руках рулевое колесо. При наезде на корни, выбоины или другие неровности рулевое колесо может вырваться из рук.

При переезде кочек, камней или других препятствий колеса автомобиля могут отрываться от земли. Если это случится хотя бы с одним или двумя колесами, управляемость автомобиля резко ухудшится или будет потеряна вообще.

Поскольку автомобиль находится на дороге без твердого покрытия, особенно важно избегать резких разгонов, поворотов и торможений.

Движение по бездорожью требует от водителя другого типа внимания, чем при движении по дорогам с усовершенствованным покрытием. На бездорожье нет дорожных знаков, указаний об ограничении скорости или светофоров. Следует хорошо разобраться, какие приемы вождения являются безопасными, а какие – нет.

### Движение по холмистой местности

При движении по бездорожью часто встречаются подъемы, спуски или приходится двигаться поперек склона. Безопасное вождение по холмистой местности требует трезвого расчета и хорошего понимания возможностей вашего автомобиля. Некоторые холмы вообще невозможно преодолеть, независимо от того, насколько хорошо спроектирован автомобиль.



#### ВНИМАНИЕ

Многие холмы являются слишком крутыми для любого автомобиля. При попытке преодолеть подъем двигатель автомобиля может заглохнуть. При движении вниз, возможно, не удастся удержать автомобиль на безопасной скорости. При попытке проехать поперек склона, автомобиль может опрокинуться. При этом водитель и пассажиры могут получить серьезные и даже смертельные травмы. При возникновении малейших сомнений относительно безопасности преодоления холма откажитесь от этого.

### Приближение к холму

При приближении к холму решите, можно ли по нему двигаться вверх, вниз и поперек склона. О крутизне холма иногда трудно судить, основываясь только на его внешнем виде. Небольшой холм, например, может иметь плавный уклон с небольшим изменением крутизны, что позволяет легко видеть весь путь до вершины. На большом холме крутизна может увеличиваться по мере приближения к вершине, однако вы можете этого не увидеть, поскольку вершина холма часто скрыта кустами, травой или мелколесьем.

## 9-12 Управление автомобилем

При приближении к подъему оцените следующее:

- Постоянна ли крутизна подъема или же местами она резко увеличивается?
- Обеспечивается ли хорошее сцепление колес с грунтом на холме, или возможно проскальзывание колес?
- Можно двигаться при подъеме и спуске по прямой траектории, чтобы не пришлось совершать повороты?
- Нет ли на холме препятствий, которые могут преградить вашему автомобилю путь (валуны, деревья, бревна или канавы)?
- Что находится за холмом? Нет ли там скалы, насыпи, обрыва или забора? Если такой информации нет, выйдите из автомобиля, поднимитесь на холм пешком, получите необходимую информацию. Это наиболее разумный способ прояснить обстановку.
- Не слишком ли неровная поверхность у холма? На крутых холмах часто встречаются ямы, канавы, лощины и оголенные скалы, поскольку они сильно подвержены эффекту эрозии.

### Движение на подъемах

Если вы решили, что преодоление подъема может быть безопасным:

- Включите пониженную передачу раздаточной коробки и крепко удерживайте рулевое колесо.
- Плавно трогайтесь с места в сторону подъема и старайтесь поддерживать постоянную скорость. Не увеличивайте силу тяги, чтобы избежать проскальзывания колес и/или скольжения автомобиля.



#### ВНИМАНИЕ

Поворачивать при движении на подъеме или двигаться поперек склона крутого холма опасно. Колеса автомобиля могут потерять сцепление с поверхностью земли, начать скользить, и в результате автомобиль может опрокинуться. При этом водитель и пассажиры могут получить серьезные и даже смертельные травмы. При подъеме на холм всегда старайтесь двигаться по кратчайшей прямой.

- Старайтесь двигаться к вершине холма по прямолинейной траектории. Если по прямой двигаться невозможно, найдите другой путь или откажитесь от плана преодолеть данный подъем.
- Снижайте скорость движения по мере приближения к вершине холма.
- Закрепите флаг на вашем автомобиле, чтобы он был издалека виден водителям других автомобилей, находящихся поблизости.
- Подайте звуковой сигнал при подъезде к вершине холма, чтобы предупредить водителей, которые могут приближаться к вершине холма с противоположной стороны.
- Включите фары, даже если движение происходит днем, чтобы автомобиль лучше видели водители автомобилей, которые могут двигаться навстречу.



**ВНИМАНИЕ**

Приближение к вершине холма (перевалу) с большой скоростью может привести к аварии. За вершиной может оказаться обрыв, насыпь, скала или другой автомобиль. При этом водитель и пассажиры могут получить серьезные и даже смертельные травмы. При подъезде к вершине холма замедлите скорость и будьте внимательны.

Если автомобиль не способен или почти не способен двигаться перед началом подъема:

- Остановите автомобиль с помощью педали тормоза, не давая ему катиться назад, и установите автомобиль на стояночный тормоз.
- Если двигатель работает, переведите рычаг селектора коробки передач в положение «R» (передача заднего хода), снимите автомобиль со стояночного тормоза и начните медленно двигаться задним ходом по склону.

- Если двигатель заглох, его необходимо запустить. При нажатой педали тормоза и задействованном стояночном тормозе переведите рычаг селектора коробки передач в положение «P» (Парковка) и снова запустите двигатель. Затем включите передачу заднего хода («R»), снимите автомобиль с ручного тормоза и медленно двигайтесь назад по склону, по возможности, не отклоняясь от прямой линии.
- При движении по склону удерживайте рулевое колесо, поместив левую руку в положение «12 часов» для того, чтобы контролировать прямолинейное движение автомобиля назад. Двигаться по склону безопаснее всего с колесами, установленными в положение для прямолинейного движения. При движении с колесами, повернутыми влево или вправо, повышается риск опрокидывания автомобиля.

При движении на подъеме, если двигатель заглох или почти заглох:

- Не пытайтесь предотвратить остановку двигателя переводом рычага селектора коробки передач в положение «N» (Нейтраль) для того, чтобы повысились обороты двигателя и увеличилась сила тяги на колесах. Это опасно. Автомобиль может покатиться назад с быстро увеличивающейся скоростью, в результате чего может быть потеряна контроль над автомобилем.
- Не пытайтесь поворачивать рулевое колесо в момент, когда двигатель резко теряет обороты. Если подъем достаточно крутой для того, чтобы заглох двигатель, он достаточно крутой и для того, чтобы автомобиль начал опрокидываться. Если не удается преодолеть подъем, двигайтесь назад по прямолинейной траектории.

Если после того, как двигатель заглох, вы пытаетесь вернуться к подножью холма и понимаете, что не можете этого сделать, установите автомобиль на стояночный тормоз, переведите рычаг селектора коробки передач в положение «Р» (Парковка), и заглушите двигатель. Выйдите из автомобиля и обратитесь за помощью. Выходите из автомобиля на сторону, расположенную выше автомобиля на случай, если автомобиль начнет опрокидываться. Если в автомобиле установлена раздаточная коробка с положением «N» (Нейтраль), не устанавливайте положение нейтрали при покидании автомобиля. Передача в раздаточной коробке должна оставаться включенной.

### ВНИМАНИЕ

Если на автомобиле установлена раздаточная коробка с понижающей передачей, установка в раздаточной коробке нейтральной передачи может привести к тому, что автомобиль покатится, даже если рычаг селектора коробки передач находится в положении «Р» (Парковка). Это связано с тем, что положение «N» (Нейтраль) раздаточной коробки имеет приоритет над положением рычага селектора коробки передач. При этом можно получить травму. Если вы собираетесь

(см. продолжение)



### ВНИМАНИЕ (Продолжение)

покинуть автомобиль, установите его на стояночный тормоз и установите рычаг селектора коробки передач в положение «Р» (Парковка). Но, если автомобиль оборудован раздаточной коробкой с понижающей передачей, не устанавливайте раздаточную коробку на нейтраль.

## Движение на спусках

При необходимости движения на спуске оцените:

- Велика ли крутизна данного спуска? Сможете ли вы сохранить контроль над автомобилем?
- Каков характер поверхности? Поверхность ровная? Пересеченная? Скользкая? Покрыта слежавшейся грязью? Покрыта гравием?
- Нет ли скрытых препятствий? Корни? Бревна? Валуны?
- Что находится в конце спуска? Нет ли там незаметного издала ручья или высохшего русла реки с большими камнями?

Если принимается решение о том, что спуск будет безопасным, попытайтесь удерживать автомобиль на прямолинейной траектории. Установите низшую передачу в коробке передач с тем, чтобы нагрузка приходилась не только на тормозную систему автомобиля. Двигайтесь на спуске медленно, постоянно сохраняя контроль над автомобилем.



### ВНИМАНИЕ

Интенсивное торможение при движении на спуске может привести к перегреву тормозной системы автомобиля и резкому снижению эффективности торможения. Это может стать причиной потери контроля над автомобилем и серьезной аварии. Чтобы контролировать скорость движения автомобиля на спуске, используйте частичное торможение педалью тормоза и установите пониженную передачу в коробке передач.

При движении на спусках не следует:

- Совершать маневров, в результате которых автомобиль может оказаться поперек линии склона. Спуск, который может не представлять опасности при движении по кратчайшей прямой, может вызвать опрокидывание автомобиля при движении поперек склона или под углом к склону. Автомобиль может опрокинуться.
- Двигаться на нейтральной передаче (N) (автомобиль катится). Ограничивать скорость движения в данном случае можно только с помощью тормозной системы, компоненты которой могут перегреться и эффективность торможения снизится.

Вероятность того, что двигатель заглохнет, выше при движении на подъем, но это случается и при движении на спуске.

1. Остановите автомобиль с помощью педали тормоза и установите его на стояночный тормоз.
2. Переведите рычаг селектора коробок передач в положение «Р» (Парковка) и, не снимая тормоза, запустите двигатель.
3. Включите низшую передачу, снимите автомобиль со стояночного тормоза и продолжите спуск по прямолинейной траектории.
4. Если двигатель не запускается, выйдите из автомобиля и обратитесь за помощью.

## Движение поперек склона

Колея может проходить поперек склона. Для того чтобы решить, стоит ли попытаться преодолеть подъем по данному направлению, необходимо оценить следующее:



Движение поперек слишком крутого склона может привести к опрокидыванию автомобиля. При этом водитель и пассажиры могут получить серьезные и даже смертельные травмы. При возникновении малейших сомнений относительно безопасности преодоления холма, откажитесь от этого намерения. Вместо этого постарайтесь найти варианты объезда.

- Холм, который можно безопасно преодолеть по прямолинейной траектории вверх или вниз, может оказаться слишком крутым, чтобы пересечь его под углом. Когда автомобиль движется по холму вверх или вниз по кратчайшей прямой, большая длина колесной базы (расстояние между передним и задним мостами) снижает вероятность того, что автомобиль опрокинется. Однако когда вы пересекаете склон поперек, автомобиль легко может наклониться и опрокинуться. Это объясняется тем, что ширина колеи колес значительно

меньше длины колесной базы. При движении поперек склона есть риск того, что вектор силы веса автомобиля выйдет за его габариты, в результате чего автомобиль опрокинется.

- Определенные проблемы могут представлять и характер поверхности, по которой происходит движение. Наличие на склоне неукатанного гравия, участков грязи или просто мокрой травы может привести к соскальзыванию автомобиля со склона. Если при скольжении автомобиля на его пути встретится какое-нибудь препятствие (скала, канава и т. д.), это может привести к опрокидыванию автомобиля.
- Скрытые препятствия могут сделать крутизну склона, пересекаемого поперек, еще более опасной. Когда верхние колеса оказываются на скале или нижние колеса попадают в канаву, автомобиль кренится еще больше, и вероятность опрокидывания становится еще более высокой.

По данным причинам трезво оцените, стоит или не стоит пытаться преодолеть холм, двигаясь поперек него. Одного только факта, что колея идет поперек склона, недостаточно, чтобы судить о безопасности этого пути. Эта колея может быть проложена автомобилем, водитель которого пытался двигаться по этому направлению и в результате автомобиль опрокинулся.

Если ощущается начало бокового соскальзывания автомобиля, направьте его вниз по кратчайшему направлению. Этот маневр должен прекратить скольжение. Лучшим вариантом действий в подобных случаях является пройти пешком по пути, по которому вы собираетесь двигаться на автомобиле, и изучить особенности этого пути.

### Если на косом спуске заглох двигатель



#### ВНИМАНИЕ

Выходить из автомобиля, стоящего поперек холма, на сторону спуска опасно. Если автомобиль неожиданно начнет скользить или опрокидываться, люди могут получить серьезные ранения или даже погибнуть. Всегда покидайте

(см. продолжение)



#### ВНИМАНИЕ (Продолжение)

автомобиль со стороны подъема и не находитесь на пути, по которому будет двигаться автомобиль, если он вдруг неожиданно начнет скользить вниз или опрокидываться.

Если при движении по косому спуску заглох двигатель, покидать автомобиль необходимо только со стороны подъема, если даже для этого приходится с большим трудом открывать двери на этой стороне кузова. При выходе из автомобиля со стороны спуска, если автомобиль начинает опрокидываться, люди оказываются на его пути.

Если все же необходимо спускаться с холма, выбирайте пути, по которым не будет двигаться автомобиль в случае его опрокидывания.

### Движение по грязи, песку, снегу или льду

При движении по грязи, снегу или песку условия сцепления колес с дорогой ухудшаются. Увеличивается время, необходимое для разгона, сложнее управлять автомобилем на поворотах, увеличивается тормозной путь.

При движении по грязи рекомендуется включить пониженную передачу в коробке передач. Чем глубже грязь, тем ниже должна быть передача. При движении по глубокой грязи необходимо поддерживать такой темп движения, который не позволяет автомобилю застрять.

При движении по песку характер движения автомобиля может меняться. На рыхлом песке (на пляжах, песчаных дюнах) шины автомобиля могут глубоко погружаться (зарываться) в песок. Это осложняет действия рулевым колесом, а разгон и торможение занимают большее время. В данных условиях следует двигаться на небольшой скорости и избегать резких поворотов и маневров.

Наихудшее сцепление колес с дорогой возникает при движении по укатанному снегу и льду. На таких поверхностях очень легко потерять контроль над автомобилем. На мокром льду, например, сцепление колес с дорогой настолько низкое, что бывает трудно даже тронуться с места. И если тронуться с места удалось, плохая управляемость и снижение эффективности торможения могут привести к потере контроля над автомобилем.

**ВНИМАНИЕ**

Движение по льду через замерзшие озера, пруды или реки представляет большую опасность. Подводные течения или внезапные оттепели могут уменьшить прочность льда. Автомобиль может уйти под лед, и люди, находящиеся в автомобиле, могут утонуть. Двигайтесь на автомобиле только по тем поверхностям, в безопасности которых вы полностью уверены.

## Преодоление водных преград

**ВНИМАНИЕ**

Движение через быстро текущие потоки воды представляет опасность. Мощный и глубокий поток воды может унести автомобиль вниз по течению, где глубина еще больше, и автомобиль может затонуть. Движение по мелководью при быстром течении также опасно, поскольку вода может вымыть грунт из-под шин автомобиля, что может привести к потере сцепления колес с поверхностью дна и опрокидыванию автомобиля. Не преодолевайте водные преграды с сильным течением.

Небольшой дождь при движении по бездорожью особых проблем не вызывает.

Определите глубину водной преграды, прежде чем двигаться через нее. Не пытайтесь преодолеть водную преграду, если вода окажется выше ступиц колес, мостов или выхлопной трубы – скорее всего преодолеть такую преграду не удастся. Попадание воды внутрь мостов может привести к повреждению их компонентов, а также к повреждению других элементов автомобиля.

Если глубина брода не слишком велика, медленно преодолите брод. При большой скорости создаваемые выплески воды могут залить элементы системы зажигания автомобиля, и двигатель заглохнет. Двигатель также может заглохнуть, если выхлопная труба окажется под водой. При попадании воды в выхлопную трубу пуск двигателя может оказаться невозможным. Помните о том, что после преодоления водной преграды тормозной путь увеличивается из-за того, что тормозные колодки и диски покрываются водой. См. «*Движение по мокрым дорогам*», стр. 9-18.

## После поездок по бездорожью

Удалите грязь, щепки, траву и т. п., налипшие на днище автомобиля, элементы шасси и попавшие под капот. Эти фрагменты могут быть пожароопасными.

После движения по грязи или песку очистите и проверьте состояние тормозных колодок. Наличие частиц грязи или песка между тормозными колодками и дисками может привести к задирам и возникновению ступенчатого торможения. проверьте состояние элементов кузова, рулевого управления, колес, шин, элементов выпускной системы, элементов защиты агрегатов, а также топливопроводов и патрубков системы охлаждения двигателя на предмет отсутствия течей. При нахождении повреждений, течей, неисправностей необходимо их устранить.

Если автомобиль часто используется на бездорожье, интервалы между работами по очередному техническому обслуживанию должны быть сокращены. Дополнительная информация содержится в разделе «План технического обслуживания».

**ВНИМАНИЕ**

Как повреждения автомобиля, так и сокращение интервалов технического обслуживания при внедорожном использовании являются прямой ответственностью владельца автомобиля.

### Движение по мокрым дорогам

Движение по дорогам в дождливую погоду и по мокрым дорогам может сопровождаться снижением сцепления шин с дорогой, ухудшением разгонных и тормозных качеств. В данных условиях двигаться следует с уменьшенной скоростью, избегая глубоких луж, потоков воды или участков, полностью покрывающих дорожное полотно.



#### ВНИМАНИЕ

Наличие большого количества влаги на деталях тормозных механизмов может приводить к столкновению. Длина тормозного пути может увеличиваться, и могут возникнуть тормозные силы различной величины на левом и правом бортах автомобиля. В подобных условиях можно потерять контроль над автомобилем.

После проезда через глубокую лужу и после прохождения мойки двигайтесь, не сильно нажимая педаль тормоза до тех пор, пока не почувствуете, что восстановилась обычная эффективность торможения.

(см. продолжение)



#### ВНИМАНИЕ (Продолжение)

Поток воды в реках с быстрым течением обладает большой энергией. Переезд бурных водных потоков может привести к тому, что автомобиль будет увлечен потоком. При этом водитель и пассажиры могут утонуть. Поэтому выполняйте требования предупреждающих дорожных знаков и будьте предельно внимательны при преодолении бродов.

### Аквапланирование

Аквапланирование является опасным явлением. Водяной клин, образующийся в пятне контакта шины с дорогой, способен приподнимать колесо, и оно начинает двигаться по водяному клину. Данное явление может возникнуть на дороге с большим количеством воды и при движении с большой скоростью. При возникновении аквапланирования колеса частично или полностью теряют контакт с дорогой.

Определенных правил противодействия аквапланированию не существует. Лучшим выходом при движении по мокрым дорогам является снижение скорости до безопасного уровня.

### Другие рекомендации при движении в дождь

Кроме снижения скорости при движении по мокрым дорогам используйте следующие рекомендации:

- Увеличивайте дистанцию до автомобилей, идущих впереди
- Двигайтесь с осторожностью.
- Следите за состоянием щеток очистителей стекол.
- Следите за наличием достаточного количества жидкости в бачке омывателей стекол.
- Следите за состоянием шин и глубиной дорожек протектора. См. «*Шины*», стр. 10-48.
- Отключите систему круиз-контроля

### «Синдром автомагистрали»

Следите за тем, чтобы при движении не снижалось внимание, и обращайтесь внимание на изменение обстановки вокруг автомобиля. Если вы чувствуете, что сильно устали или хотите спать, остановите автомобиль в безопасном месте и отдохните.

Другие советы по вождению:

- Обеспечивайте хорошую вентиляцию пассажирского салона.
- Следите за тем, чтобы внутри автомобиля поддерживалась прохлада.
- Во время движения взгляд необходимо переводить из зоны, находящейся перед автомобилем, в боковые зоны.
- Регулярно переводите взгляд на зеркала заднего вида и комбинацию приборов.

## Движение по холмистой местности и по горным дорогам

Характер движения на затяжных спусках, подъемах или по горным дорогам отличается от характера движения по равнинным дорогам или дорогам, проходящим по сильно пересеченной местности. При движении в данных условиях следует:

- Регулярно предоставлять автомобиль для проведения технического обслуживания и поддерживать его в хорошем состоянии.
- Проверять уровень рабочих жидкостей, состояние тормозной системы, шин и колес, системы охлаждения двигателя и компонентов трансмиссии.
- При движении по крутому или затяжному спуску используйте низшую передачу коробки передач.



Если при движении на спуске не используются пониженные передачи коробки передач, тормозные механизмы могут перегреться. В результате эффективность торможения может сильно снизиться – вплоть до отказа тормозной системы. Это может привести к столкновению. Используйте пониженными передачами, чтобы наряду с рабочей тормозной системой в затормаживании автомобиля принимал участие двигатель.



Движение на спусках на нейтральной передаче (N) или при выключенном зажигании опасно. В данном случае нагрузка на тормозные механизмы может настолько увеличиться, что они перегреются и не будут обеспечивать эффективного торможения. В результате эффективность торможения может сильно снизиться – вплоть до отказа тормозной системы. Это может привести к столкновению. Двигайтесь на уклонах с работающим двигателем и пониженной передачей коробки передач.

- Оставайтесь на занимаемой автомобилем полосе. Не перемещайтесь по ширине дороги и не приближайтесь к центру дороги. Скорость движения должна выбираться так, чтобы автомобиль мог оставаться внутри выбранной полосы движения.
- На вершине холма или перевала: Будьте внимательны и готовы к неожиданностям – на полосе движения может оказаться автомобиль с заглохшим двигателем, или автомобилю, оставленным там после дорожно-транспортного происшествия.
- Обращайте внимание на специальные дорожные знаки (предупреждения о зонах возможного падения камней, действия сильного бокового ветра, указания о величине угла уклона или подъема, знаки приоритета при проезде узких мест и. т. п.)

### Вождение зимой

#### Движение по снегу или льду

Двигайтесь с осторожностью, если колеса автомобиля движутся по снегу или льду, в результате чего снижаются силы сцепления колес с дорогой. Образование наледи или снежного покрова наблюдается при температуре воздуха, близкой к 0°C, когда идет дождь или мокрый снег, что сопровождается резким ухудшением сцепления колес с дорогой. Избегайте поездок, если на дороге образуется наледь, до тех пор, пока дороги не будут обработаны противогололедными реагентами.

Ведите автомобиль осторожно с учетом конкретных условий. Не допускайте резкого разгона, чтобы не возникало буксование ведущих колес. При слишком сильном нажатии педали акселератора колеса начинают вращаться на месте, «полируя» поверхность, на которую они опираются, и условия сцепления колеса с дорогой становятся еще менее благоприятными.

Попытайтесь не выходить за пределы очень небольшого запаса сцепления колес с дорогой. При слишком сильном нажатии педали акселератора колеса начинают вращаться на месте, «полируя» поверхность, на которую они опираются, и условия сцепления колеса с дорогой становятся еще менее благоприятными.

Антиблокировочная система, описанная в подразделе «*Антиблокировочная система (ABS)*», стр. 9-52, повышает устойчивость автомобиля при резком торможении на скользкой дороге, но начинать торможение на скользких поверхностях следует раньше, чем на сухих покрытиях.

Увеличивайте дистанцию до автомобилей, идущих впереди и следите за обледеневшими участками дороги. Обледеневшие участки могут образовываться в затененных зонах относительно сухих и чистых дорог. Поверхность дороги на поворотах или эстакадах может быть обледеневшей, даже когда примыкающие к ним части дороги остаются чистыми от наледи. При движении по обледеневшей дороге избегайте резких движений рулевым колесом или резкого торможения.

На скользкой дороге следует отключить систему круиз-контроля.

### В условиях снежной бури

Оказаться в условиях снежной бури – серьезное испытание. Оставайтесь вблизи автомобиля до тех пор, пока не придёт помощь. Для того чтобы дождаться помощи и сохранить здоровье людей, находящихся в автомобиле:

- Включите аварийную световую сигнализацию.
- Привяжите кусок ткани или предмет одежды красного цвета к наружному зеркалу.



#### ВНИМАНИЕ

Снег может блокировать выход отработавших газов из выхлопной трубы, расположенной под автомобилем. Это может стать причиной поступления отработавших газов в салон автомобиля. В составе отработавших газов содержится окись углерода (CO), которая не имеет ни цвета, ни запаха. Она может вызвать потерю сознания и даже привести к смерти.

(см. продолжение)



**ВНИМАНИЕ (Продолжение)**

Если автомобиль застрял в снегу:

- Отодвиньте снег от автомобиля по его периметру, особенно в зоне расположения выхлопной трубы.
- Время от времени проверяйте, не скопился ли снег в этой зоне снова.
- Приоткройте окна приблизительно на 5 см с обеих сторон автомобиля, чтобы в салон поступал свежий воздух.
- Полностью откройте жалюзи вентиляции, расположенные на приборной панели или под ней.
- Установите регулировки климат-контроля в режим, при котором в салон поступает наружный воздух, и максимальную скорость вентилятора. См. «Система климат-контроля».

(см. продолжение)

**ВНИМАНИЕ (Продолжение)**

Более подробная информация об окиси углерода приводится в подразделе «*Отработавшие газы*», стр. 9-37.

Снег может блокировать выход отработавших газов из выхлопной трубы. Это может привести к тому, что в салон попадет большое количество СО (окиси углерода). Попадание СО в организм может подавлять реакции и приводить к смертельному исходу. Этот газ не имеет ни запаха, ни цвета, поэтому его присутствие невозможно почувствовать. Отодвиньте снег от автомобиля по его периметру, особенно в зоне расположения выхлопной трубы.

Запускайте двигатель на короткие промежутки времени, чтобы поддерживать прогретое состояние, но будьте осторожны.

В целях экономии топлива запускайте двигатель на короткие промежутки времени для поддержания тепла в автомобиле, затем двигатель следует заглушить и без необходимости не открывать окна для сохранения тепла. Повторять данную процедуру следует до тех пор, пока не придет помощь, но только тогда, когда температура внутри автомобиля станет некомфортной. Чтобы согреться, полезно быстрым шагом походить вокруг автомобиля.

Иногда дожидаться помощи приходится долго, поэтому время от времени при работе двигателя в режиме холостого хода следует немного увеличивать обороты двигателя, чтобы они оставались выше оборотов режима холостого хода. Это позволяет сохранить заряд аккумуляторной батареи для сохранения возможности пуска двигателя и кратковременного включения фар в качестве сигнала. Запускайте двигатель как можно реже, чтобы экономить топливо.

### Если автомобиль застрял

При застревании автомобиля в песке, грязи, на льду или в снегу плавно нажимайте педаль акселератора.

Если на автомобиле установлена противобуксовочная система, в ряде случаев она способствует преодолению препятствия. См. ссылку на противобуксовочную систему в Указателе, находящемся в конце данного Руководства. Если освободить автомобиль с помощью противобуксовочной системы не удастся, отключите ее и используйте метод «раскачки».

#### ВНИМАНИЕ

Если колеса автомобиля вращаются с очень высокой частотой, они могут взорваться и стоящие рядом люди могут быть травмированы. Двигатель автомобиля может перегреться с последующим возгоранием, которое может произойти в моторном отсеке. Не допускайте сильного буксования колес и следите, чтобы стрелка спидометра не доходила до зоны выше 55 км/ч.

Информация о пользовании цепей противоскольжения приведена в подразделе «Цепи противоскольжения», стр. 10-70.

### Метод «раскачки»

Поверните рулевое колесо несколько раз влево и вправо для того, чтобы расширить колею вокруг передних колес. В автомобилях с полным приводом и раздаточной коробкой без понижающей передачи установите режим «High», а в автомобилях с полным приводом и раздаточной коробкой с понижающей передачей установите режим «Low». Для автомобилей с системой StabiliTrak®, отключите противобуксовочную функцию системы. Последовательно переводите рычаг селектора коробки передач из положения «R» (Задний ход) в положение для движения вперед (D) и обратно, стараясь поддерживать минимальное буксование колес. Перед переходом с передачи заднего хода к передачам переднего хода для предотвращения износа элементов коробки передач необходимо дождаться остановки вращения колес. Во время переключения передач отпускайте педаль акселератора и плавно нажимайте педаль при включении передачи. В некоторых условиях небольшого продвижения автомобиля вперед и назад бывает достаточно, чтобы он преодолел препятствие. Если после нескольких попыток автомобиль освободить не удалось, можно прибегнуть к вытаскиванию автомобиля методом букси-

ровки. Если автомобиль оснащен проушинами для вытаскивания, воспользуйтесь этими проушинами. Если автомобиль необходимо буксировать, см. подраздел «Буксировка автомобиля», стр. 10-93.

### Проушины для вытаскивания автомобиля

#### ВНИМАНИЕ

При вытаскивании застрявшего автомобиля буксирные проушины подвержены действию высоких нагрузок. Усилие к проушинам должно быть приложено параллельно продольной оси автомобиля. Не допускайте приложения усилий, направленных под углом к продольной оси автомобиля. Проушины могут не выдержать и разрушиться, а отскочивший буксирный трос или цепь может травмировать людей, находящихся поблизости.

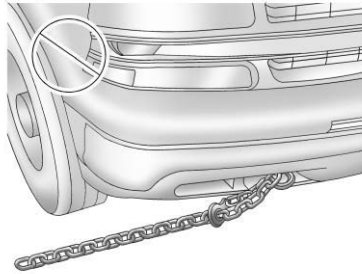

**Важно:** Не допускается использовать для буксировки крюки, предназначенные для вытаскивания застрявшего автомобиля. В случае получения автомобилем повреждений они не будут покрываться гарантийными обязательствами.

При наличии буксирных проушин, расположенных в передней части автомобиля, их можно использовать только для вытаскивания застрявшего автомобиля или кратковременной буксировки к месту, от которого автомобиль сможет двигаться самостоятельно.

## Ограничения нагрузки на автомобиль

Важно знать максимальную нагрузку, на которую рассчитан ваш автомобиль. Этот параметр, называемый «максимально допустимой нагрузкой», характеризует массу водителя и всех пассажиров, перевозимого груза и оборудования, установленного в послепродажный период. На автомобиль устанавливаются две информационные таблички, в одной из которых приводится информация о показателях массы (информационная табличка с указанием допустимых нагрузок/характеристик шин), в другой – о давлении воздуха в шинах (информационная табличка с указанием рекомендованных значений давления воздуха в шинах).



**ВНИМАНИЕ**

Не допускается нагружать автомобиль так, что будет превышена максимально допустимая полная масса (GVWR) автомобиля или будет превышена максимально допустимая нагрузка на переднюю (GAWR FRT) и/или заднюю (GAWR RRT) оси. В случае превышения максимально допустимой полной массы возможно повреждение компонентов автомобиля и ухудшение ходовых качеств. Это может стать причиной потери контроля над автомобилем и серьезной аварии. Движение на перегруженном автомобиле, кроме того, уменьшает долговечность систем и компонентов автомобиля.

### Информационная табличка с указанием рекомендованных значений давления воздуха в шинах

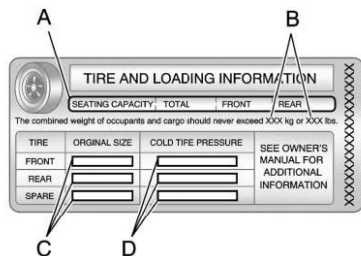

#### Пример информационной таблички

Табличка с указанием конкретных данных для данного автомобиля находится на средней стойке кузова. Эту табличку можно увидеть при открывании двери водителя – она расположена ниже защелки замка двери. В информационной табличке с указанием рекомендованных значений давления воздуха в шинах также указано количество мест (A), и величина максимальной нагрузки (B), выраженная в килограммах и фунтах.

На этой табличке, кроме того, приводятся данные о размерах шин (C), устанавливаемых на заводе-изготовителе автомобиля, и рекомендуемом давлении воздуха (D) в холодных шинах. Более подробная информация о давлении воздуха в шинах приведена в подразделах «*Шины*», стр. 10-48 и «*Давление воздуха в шинах*», стр. 10-57.

Важная информация приводится также на информационной табличке с указанием допустимых нагрузок/характеристик шин. В ней указываются данные о максимально допустимой полной массе автомобиля (GVWR) и максимально допустимой нагрузке на переднюю и заднюю оси (GAWR). См. ниже «Информационная табличка с указанием допустимых нагрузок/характеристик шин».

### Шаги по определению максимальной нагрузки на автомобиль

1. Найдите надпись «The combined weight of occupants and cargo should never exceed XXX kg or XXX lbs» на информационной табличке автомобиля.
2. Определите массу водителя и пассажиров, которые будут находиться в вашем автомобиле.
3. Вычтите эту величину из величины «XXX kg» или «XXX lbs».

4. В результате будет получена величина массы груза, который можно перевозить на данном автомобиле. Например, если «XXX» равно 1400 фунтам и в автомобиле находится пять человек массой по 150 фунтов, можно перевозить 650 фунтов груза ( $1400 - 750 (5 \times 150) = 650$  фунтов).
5. Определите массу груза и вещей, которые будут находиться в автомобиле. Движение с массой груза, превышающей величину, полученную в шаге 4, может представлять опасность.

6. Если автомобиль буксирует прицеп, на него воздействует дополнительная нагрузка со стороны прицепа. Ознакомьтесь с материалами данного Руководства, в которых указано, на сколько необходимо уменьшить массу перевозимого груза при движении с прицепом. См. «Буксировка прицепа», стр. 9-82 для получения важной информации о буксировке прицепа, правилах и советах, связанных с буксировкой прицепа.

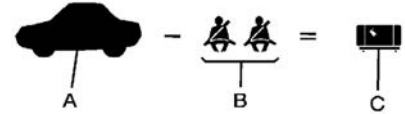

**Пример 1**

- A. Полезная нагрузка для Примера № 1 = 453 кг (1000 фунтов)
- B. Вычитаем массу водителя и пассажиров при средней массе человека 68 кг (150 фунтов)  $\times 2 = 136$  кг (300 фунтов)
- C. Масса водителя, пассажира и груза = 317 кг (700 фунтов)

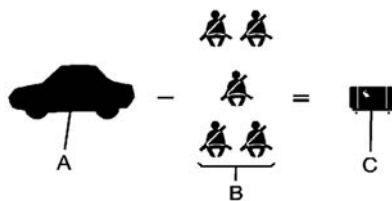

### Пример 2

- A. Полезная нагрузка для Примера № 2 = 453 кг (1000 фунтов)
- B. Вычитаем массу водителя и пассажиров при средней массе человека 68 кг (150 фунтов)  $\times 5 = 136$  кг (750 фунтов)
- C. Доступная масса груза = 113 кг (250 фунтов)

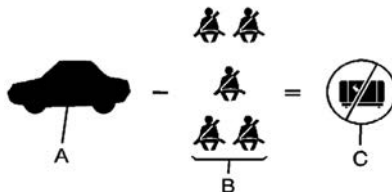

### Пример 3

- A. Полезная нагрузка для Примера № 3 = 453 кг (1000 фунтов)
- B. Вычитаем массу водителя и пассажиров при средней массе человека 91 кг (200 фунтов)  $\times 5 = 453$  кг (1000 фунтов)
- C. Доступная масса груза = 0 кг (0 фунтов)

При загрузке автомобиля сверяйтесь с данными, приводимыми на информационной табличке с указанием рекомендованных значений давления воздуха в шинах, для получения конкретной информации о максимальной нагрузке, на которую рассчитан ваш автомобиль и о количестве пассажиров. Сумма величин массы водителя, пассажиров и груза не должна превышать максимально допустимой нагрузки.

## Информационная табличка с указанием допустимых нагрузок/характеристик шин

The diagram shows a rectangular information label with several input fields. At the top, there are three boxes labeled 'GVWR', 'GAWR FRT', and 'GAWR RR'. Below these is a larger empty box. Further down, there are fields for 'MODEL', 'PAYLOAD =', 'TIRE SIZE', 'SPEED', 'RIM', and 'COLD TIRE PRESSURE'. At the bottom left, there are three rows labeled 'FRT', 'RR', and 'SPA'. At the bottom, there is a line that says 'SEE OWNER'S MANUAL FOR ADDITIONAL INFORMATION' followed by an empty box.

Данная табличка находится на торцевой части двери водителя. В ней указаны размер оригинальных шин и рекомендуемые величины давления воздуха в шинах, которые необходимо поддерживать при движении с максимальной нагрузкой. Массу автомобиля в таком состоянии называют максимально допустимой полной массой (Gross Vehicle Weight Rating – GVWR). В максимально допустимую полную массу входят масса снаряженного автомобиля (без учета водителя), водителя и всех пассажиров, топлива и груза.

На информационной табличке с указанием допустимых нагрузок/характеристик шин указана также максимально допустимая нагрузка на переднюю и заднюю оси. Для того чтобы узнать величины фактической нагрузки, приходящиеся на оси автомобиля, необходимо установить автомобиль на специальные весы. Для этого можно обратиться к авторизованному дилеру. Следите за тем, чтобы при загрузке груз распределялся равномерно относительно продольной оси автомобиля.

Не допускается превышать максимально допустимую полную массу автомобиля или максимальные нагрузки на переднюю и заднюю оси.

На информационной табличке с указанием допустимых нагрузок/характеристик шин указана также информация о резерве нагрузки на переднюю ось.

В случае перевозки тяжелых предметов не забывайте о необходимости равномерного распределения груза.



Не допускается нагружать автомобиль так, что будет превышена максимально допустимая полная масса (GVWR) автомобиля или будет превышена максимально допустимая нагрузка на переднюю (GAWR FRT) и/или заднюю (GAWR RRT) оси. В случае превышения максимально допустимой полной массы возможно повреждение компонентов автомобиля и ухудшение ходовых качеств. Это может стать причиной потери контроля над автомобилем и серьезной аварии. Движение на перегруженном автомобиле, кроме того, уменьшает долговечность систем и компонентов автомобиля.

**Важно:** Перегрузка автомобиля может привести к повреждению его компонентов. В этом случае на повреждения гарантии изготовителя не распространяется. Не перегружайте автомобиль.

Данная табличка может помочь при определении максимальной нагрузки на автомобиль и массы дополнительного оборудования.

Установка более прочных компонентов подвески не увеличивает максимально допустимую полную массу автомобиля. Для получения подробной информации о правильной загрузке автомобиля обратитесь к официальному дилеру.

Если в автомобиле перевозятся вещи, такие как чемоданы, инструменты и т. п., они движутся с той же скоростью, что и автомобиль. При резком торможении или в случае столкновения они продолжают движение.



### ВНИМАНИЕ

Вещи, перевозимые в автомобиле, при резком торможении или в случае столкновения могут начать перемещаться в сторону движения автомобиля и травмировать находящихся в нем людей.

- Укладывайте вещи в багажное отделение. Распределяйте массу багажа равномерно.
- Не допускается размещать тяжелые вещи, например, чемоданы, внутри автомобиля так, что они оказываются выше спинок сидений.

(см. продолжение)



### ВНИМАНИЕ (Продолжение)

- Не оставляйте в автомобиле незакрепленные детские кресла.
- При необходимости перевозки каких-либо предметов в пассажирском салоне укладывайте их так, чтобы они были закреплены как можно более надежно.
- Не оставляйте спинки сидений сложенными, кроме случаев, когда это действительно необходимо.

В данном Руководстве приводится информация о движении по бездорожью. См. подраздел «Загрузка автомобиля при движении по бездорожью» в разделе «*Движение по бездорожью*», стр. 9-7.



## Пуск двигателя и начало движения

### Обкатка нового автомобиля

**Важно:** Данный автомобиль в специальной процедуре обкатки не нуждается. Однако надежность и долговечность компонентов автомобиля будет максимальной, если будет выполняться следующее:

- В течение первых 800 километров пробега максимальная скорость движения не должна превышать 90 км/ч.
- В течение первых 800 километров пробега избегайте движения с постоянной скоростью, малой или большой. Не допускайте разгона с полностью нажатой педалью акселератора. Избегайте переключения на низшие передачи для торможения двигателем при замедлении автомобиля.

- Избегайте резких торможений в течение первых 320 км пробега. В противном случае новые фрикционные накладки тормозных колодок будут прирабатываться неравномерно. Резкое торможение при новых тормозных колодках приводит к необходимости более ранней замены колодок. Данную рекомендацию следует выполнять каждый раз после установки новых тормозных колодок.
- В период обкатки не буксируйте прицеп. Для получения информации о буксировке прицепа см. подраздел «Буксировка прицепа», стр. 9-82.

По мере обкатки вы можете постепенно увеличивать частоту вращения коленчатого вала двигателя и нагрузку на автомобиль.

## Педали акселератора и тормоза с регулировкой положения

На автомобилях с соответствующей комплектацией можно изменять положение педали акселератора и педали тормоза.

Функция регулировки положения педалей недоступна при включенной передаче заднего хода (R) или при использовании системой круиз-контроля.



Клавиша регулятора расположена на приборной панели под панелью управления системой климат-контроля.

Для уменьшения расстояния до педалей нажмите нижнюю часть клавиши регулятора. Для увеличения расстояния до педалей нажмите верхнюю часть клавиши регулятора.

## 9-30 Управление автомобилем

Перед началом движения до отказа нажмите педаль тормоза, чтобы убедиться в правильности регулировок. Во время движения корректируйте регулировки минимально.

Автомобиль может иметь функцию сохранения и вызова настроек, позволяющую сохранять и вызывать данные о положении педалей акселератора и тормоза. Более подробная информация приведена в подразделе «Регулировка сидений», стр. 3-3.

### Положения ключа в замке зажигания

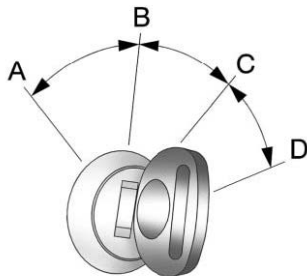

Ключ имеет четыре положения.

При выводе перевода рычага селектора из положения «Р» (Парковка), необходимо установить ключ в положение «ON/RUN» или «ACC/ ACCESSORY» и нажать педаль тормоза.

**A (ОСТАНОВ ДВИГАТЕЛЯ/«LOCK/OFF»):** Когда автомобиль останавливается, установите ключ зажигания «LOCK/OFF» и заглушите двигатель. В этом положении действует режим задержки отключения питания дополнительного оборудования. См. «Режим задержки отключения питания дополнительного электрооборудования», стр. 9-34.

При этом положении ключа выключается зажигание. При этом же положении блокируется селектор автоматической коробки передач. Если ключ находится в положении «LOCK/OFF», его можно извлечь.

Не выключайте зажигание во время движения автомобиля. При неработающем двигателе не действуют усилители тормозной системы и рулевого управления, а также система подушек безопасности.

Если необходимо заглушить двигатель во время движения:

1. Затормозите автомобиль, плавно и ровно нажав педаль тормоза. Не нажимайте на педаль несколько раз. Это может привести к полному отказу усилителя тормозной системы, что приведет к увеличению усилия на педали тормоза.
2. Переведите рычаг селектора в положение «N» (нейтраль). Это можно сделать во время движения автомобиля. После перевода рычага селектора в нейтраль, затормозите автомобиль и остановите в безопасном месте.
3. После полной остановки автомобиля переведите рычаг селектора в положение «P» (Парковка), и установите ключ в положение «LOCK/OFF». В автомобилях с автоматической коробкой передач, для того чтобы установить ключ в положение «LOCK/OFF», необходимо чтобы рычаг селектора находился в положении «P» (Парковка).
4. Установите автомобиль на стояночный тормоз. См. «Стояночная тормозная система», стр. 9-53.



Если во время движения не работает двигатель, перестают действовать усилители тормозной системы и рулевого управления, а также отключается система подушек безопасности. Во время движения глушить двигатель следует только в случае крайней необходимости.

- Если во время движения необходимо заглушить двигатель, установите ключ зажигания в положение «ACC/ACCESSORY».

Рулевой вал может быть заклинен в положении, когда рулевое колесо не находится в положении для прямолинейного движения. Если это произошло, покачайте рулевое колесо влево и вправо, пытаясь перевести ключ в положение «ACC/ACCESSORY». Если повернуть ключ не удастся, обратитесь за помощью на сервисную станцию авторизованного дилера.

**Важно:** Не прикладывайте силы, пытаясь повернуть ключ, в противном случае может быть поврежден ключ или замок зажигания. Используйте правильный ключ, убедитесь в том, что он вставлен в замок до упора, и поворачивайте ключ от руки. Если ключ не поворачивается от руки, обратитесь за помощью в авторизованный сервисный центр.

**В (ACC/ACCESSORY):** При таком положении ключа при неработающем двигателе будет работать аудиосистема и очистители стекол. Используйте это положение ключа, когда автомобиль выталкивают или тянут.

**С (ON/RUN):** При таком положении ключа можно пользоваться дополнительным электрооборудованием, и загораются контрольные лампы и индикаторы. В этом же положении ключ остается, когда работает двигатель. При таком положении ключа разблокируется селектор коробки передач на автомобилях с автоматической коробкой передач.

Если ключ в течение длительного времени остается в положении «ACC/ACCESSORY» или «ON/RUN», может сильно разрядиться аккумуляторная батарея. В результате может не запуститься двигатель.

**D (START):** При нахождении ключа в данном положении происходит пуск двигателя. После пуска двигателя отпустите ключ. Ключ вернется в положение «ON/RUN» и останется в нем при движении автомобиля.

Если ключ будет находиться в положении «ACC/ACCESSORY» или «LOCK/OFF», при открытой двери водителя включится, звуковое предупреждение.

## Пуск двигателя

Если автомобиль оснащен гибридной силовой установкой, ознакомьтесь с дополнением, относящимся к особенностям автомобилей с гибридной силовой установкой.

Переведите рычаг селектора коробки передач в положение «P» (Парковка) или «N» (Нейтраль). При любом другом положении рычага селектора выполнить пуск двигателя не удастся. Для пуска двигателя во время движения автомобиля можно пользоваться только положением «N» (Нейтраль) селектора коробки передач.

**Важно:** Не пытайтесь перевести рычаг селектора в положение «P» (Парковка) во время движения автомобиля. Это может привести к повреждению компонентов коробки передач. Переводите рычаг селектора в положение «P» (Парковка) только при неподвижном автомобиле.

### Процедура пуска

1. Не нажимая педали акселератора, переведите ключ зажигания в положение «START». После того, как двигатель запустится, отпустите ключ. Обороты двигателя в режиме холостого хода будут уменьшаться по мере прогрева двигателя. Не увеличивайте обороты двигателя непосредственно после пуска двигателя. В период прогрева двигателя, когда моторное масло и рабочая жидкость коробки передач еще не прогреты, не подвергайте двигатель и коробку передач большим нагрузкам. Автомобиль оснащен электронной системой помощи пуска двигателя. Эта система облегчает пуск двигателя и предотвращает возможность повреждения различных компонентов. Если ключ замка зажигания переведен в положение «START» и отпущен в начале цикла проворачивания коленчатого вала двигателя стартером, проворачивание коленчатого вала двигателя продолжится в течение нескольких секунд или до момента успешного пуска двигателя. Если при удержании ключа в положении «START» выполнить запуск двигателя не удастся, через 15 секунд процесс пуска двигателя будет прерван, чтобы предотвратить повреждение электродвигателя стартера. Во избежание повреждения

шестерни стартера эта система, кроме того, предотвращает включение стартера при работающем двигателе. Остановить процесс пуска двигателя можно, переведя ключ замка зажигания в положение «ACC/ACCESSORY» или «LOCK/OFF».

При загорании контрольной лампы низкого уровня топлива и появлении сообщения «FUEL LEVEL LOW» на дисплее DIC, система помощи при пуске двигателя предотвращает пуск двигателя во избежание возможного повреждения компонентов системы подачи топлива. Если это происходит, удерживайте ключ в положении «START» для начала пуска двигателя.

**Важно:** Попытка пуска двигателя в течение длительного времени путем возврата ключа в положение «START» немедленно после предыдущей попытки пуска может приводить к перегреву и повреждению электродвигателя стартера и сильному разряду аккумуляторной батареи. Для того чтобы дать электродвигателю стартера остыть, между попытками пуска двигателя должно проходить не менее 15 секунд.

2. Если двигатель не пускается в течение 5-10 секунд, особенно в очень холодную погоду (ниже  $-18^{\circ}\text{C}$ ), возможно, что свечи зажигания оказались залиты бензином. Попробуйте нажать педаль акселератора до упора и, удерживая ее в таком положении, переведите ключ в положение «START» и удерживайте его в этом положении не более 15 секунд. Для того чтобы дать электродвигателю стартера остыть, между попытками пуска двигателя должно проходить не менее 15 секунд. Когда двигатель запустится, отпустите ключ и педаль акселератора. Если двигатель запустится и снова заглохнет, повторите эту процедуру еще раз. Это позволяет удалить излишек бензина с электродов свечей зажигания. Не увеличивайте обороты двигателя непосредственно после пуска двигателя. Действуйте педалью акселератора плавно, и аккуратно пользуйтесь рычагом селектора коробки передач во время прогрева двигателя и коробки передач.

**Важно:** Двигатель рассчитан на работу в сочетании с наличием в автомобиле различных электронных устройств. Однако установка дополнительного электрооборудования или пользование портативными электронными устройствами может влиять на характер работы двигателя.

Перед установкой дополнительного электрооборудования проконсультируйтесь с официальным дилером. В противном случае двигатель может работать ненормально. В этом случае на устранение возможных повреждений не будет распространяться гарантия производителя.

### Режим задержки отключения питания дополнительного электрооборудования

После того, как двигатель был заглушен, в течение 10 минут можно пользоваться следующим электрооборудованием:

- Аудиосистемой
- Окнами с электрическими стеклоподъемниками
- Вентиляционным люком в крыше (при соответствующей комплектации)

Это оборудование действует, если ключ замка зажигания установлен в положение «ON/RUN» или «ACC/ACCESSORY». При переводе ключа из положения «ON/RUN» в положение «LOCK/OFF» в течение 10 минут будут действовать электроприводы окон и крышки вентиляционного люка до тех пор, пока не будет открыта одна из дверей. В течение 10 минут будет работать и аудиосистема, или она будет работать до момента открывания одной из дверей.

### Перевод рычага селектора в положение «Р» (Парковка)



Автомобиль может внезапно начать движение, если рычаг селектора установлен в положение «Р» (Парковка) не до полной фиксации, даже при надежно задействованном стояночном тормозе. Автомобиль может покатиться. Если автомобиль оставлен с работающим двигателем, он может неожиданно начать движение. При этом стоящие рядом люди могут получить увечья. Чтобы быть уверенным в том, что автомобиль не начнет самопроизвольно перемещаться, даже если он находится на сравнительно ровной и горизонтальной поверхности, выполните следующее: Если в автомобиле с полным приводом в раздаточной коробке установлена режим нейтральной передачи («N»), автомобиль может покатиться, даже если рычаг селектора коробки передач находится в положении «Р» (Парковка). Поэтому убедитесь в том, что для раздаточной коробки выбран режим, отличный от «N» (Нейтраль). Если автомобиль используется совместно с прицепом, см. «*Особенности и рекомендации по вождению*», стр. 9-77. Всегда устанавливайте автомобиль на стояночный тормоз.

1. Нажмите педаль рабочей тормозной системы, затем установите автомобиль на стояночный тормоз.  
Более подробная информация приведена в подразделе «*Стояночная тормозная система*», стр. 9-53.
2. Переведите рычаг селектора автоматической коробки передач в положение «Р» (Парковка), потянув его на себя и перемещая до вверх до надежной фиксации.
3. Убедитесь в том, что для раздаточной коробки выбран режим, отличный от «N» (Нейтраль).
4. Приведите ключ зажигания в положение «LOCK/OFF».
5. Извлеките ключ из замка зажигания и возьмите его с собой. Если ключ удалось извлечь из замка зажигания, значит в коробке передач установлен режим «Р» (Парковка).

## Покидание автомобиля при работающем двигателе



**ВНИМАНИЕ**

Не рекомендуется оставлять автомобиль с работающим двигателем. Автомобиль является источником повышенной опасности и должен постоянно контролироваться водителем. Автомобиль может внезапно начать движение, если рычаг селектора не зафиксировался в положении «Р» (Парковка) даже при надежно задействованном стояночном тормозе. Если в автомобиле с полным приводом в раздаточной коробке установлен режим нейтральной передачи («N»), автомобиль может покатиться, даже если рычаг селектора коробки передач находится в положении «Р» (Парковка). Убедитесь в том, что для раздаточной коробки выбран режим, отличный от «N» (Нейтраль).

(см. продолжение)



**ВНИМАНИЕ (Продолжение)**

При оставлении автомобиля с работающим двигателем он может перегреться, в результате чего может возникнуть пожар. При этом можно получить ожоги.

Если необходимо покинуть автомобиль при работающем двигателе, убедитесь в том, что рычаг селектора находится в положении «Р» (Парковка) и автомобиль надежно удерживается стояночным тормозом. После того, как рычаг селектора коробки передач выводится из положения «Р» (Парковка), удерживайте автомобиль с помощью педали тормоза. Затем проверьте, можно ли вывести рычаг селектора из положения «Р» без первоначального перемещения рычага на себя. Если это возможно, значит рычаг зафиксирован в положении «Р» ненадежно.

## Блокировка рычага селектора

Если автомобиль планируется установить на парковку на уклоне и рычаг селектора передач не зафиксировался в положении «Р» (Парковка), скатывающая сила может зацепить стопорную защелку автоматической коробки передач. В дальнейшем вывести рычаг селектора из положения «Р» может оказаться очень сложно. Данное явление называется блокировкой рычага селектора со стороны автоматической коробки передач. Для предотвращения этого явления сначала устанавливайте автомобиль на стояночный тормоз, затем перед выходом из автомобиля надежно устанавливайте рычаг селектора в положение «Р». Более подробно об этом описано в подразделе *«Перевод селектора автоматической коробки передач в положение «Парковка», стр. 9-34.*

Для того чтобы начать движение переведите рычаг селектора из положения «Р» (Парковка) перед снятием стояночного тормоза.

Таким образом, в возникновении блокировки рычага селектора может понадобиться помощь другого автомобиля, который переместит ваш автомобиль с помощью троса в направлении подъема для разгрузки стопорной защелки коробки передач, после чего рычаг селектора можно будет вывести из положения «Р» (Парковка).

### Перевод рычага селектора из положения «Р»

Данный автомобиль оборудован электронной системой блокировки рычага селектора автоматической коробки передач. Блокировка рычага селектора предназначена для:

- Устранения возможности извлечения ключа из замка зажигания, если рычаг находится в положении, ином чем «Р» (Парковка).
- Устранения возможности вывода рычага селектора из положения «Р» (Парковка), если ключ замка зажигания не установлен в положение «ON/RUN» или «ACC/ ACCESSORY» и не нажата педаль тормоза.

Система блокировки рычага селектора действует постоянно, кроме случаев когда полностью или сильно разряжена (менее 9 В) аккумуляторная батарея.

Если аккумуляторная батарея полностью или сильно разряжена, попытайтесь зарядить ее или запустить двигатель от аккумуляторной батареи другого автомобиля. Более подробная информация приведена в подразделе «*Пуск двигателя от аккумуляторной батареи другого автомобиля*», стр 10-88.

Для вывода рычага селектора из положения «Р» (Парковка) сделайте следующее:

1. Включите зажигание.
2. Нажмите педаль тормоза.
3. Установите рычаг селектора в необходимое положение.

Если рычаг селектора из положения «Р» (Парковка) вывести не удастся:

1. Нажимая на рычаг, не прикладывайте больших усилий.
2. Удерживая нажатой педаль тормоза, перемещайте рычаг селектора в положение «Р» (Парковка) до полной фиксации.
3. Установите рычаг селектора в необходимое положение.

Если вывести рычаг из парковочного положения по-прежнему не удастся, обратитесь за помощью к официальному дилеру.

### Нахождение автомобиля над горячими материалами



**ВНИМАНИЕ**

При контакте с горячими элементами системы выпуска отработавших газов легковоспламеняющиеся материалы могут загореться. Поэтому не оставляйте автомобиль над разбросанной бумагой, сухими листьями, травой и прочими горячими материалами.



## Система Active Fuel Management®

Автомобили с двигателем V8 (8-цилиндровый, с V-образным расположением цилиндров) может оснащаться системой отключения цилиндров. Данная система позволяет использовать двигатель в режиме работы всех цилиндров или половины цилиндров – в зависимости от условий движения автомобиля.

При равномерном движении, когда необходима относительно небольшая мощность, система переводит двигатель в режим работы четырех цилиндров, в результате чего уменьшается расход топлива. Система поддерживает работу всех восьми цилиндров, если требуется высокая мощность, например, при разгоне с места, при обгоне или при движении на высокой скорости (на автомагистралях).

Более подробная информация данных на дисплее DIC в отношении системы отключения цилиндров при наличии в автомобиле индикатора системы Active Fuel Management™ приведена в подразделе «Информационный центр (DIC), стр. 5-28.

## Отработавшие газы



**ВНИМАНИЕ**

В состав отработавших газов, выделяемых двигателем, входит окись углерода (СО) – газ без цвета и запаха. Попадание СО в организм человека может приводить к потере сознания и даже к смерти.

Отработавшие газы способны проникать внутрь автомобиля, если:

- Автомобиль с работающим двигателем находится в закрытом объеме (подземные паркинги, тоннели, при блокировании выхлопной трубы или отсутствии вентиляции под днищем кузова).
- Отработавшие газы начинают приобретать необычный запах или со стороны системы выпуска отработавших газов слышен странный или отличный от обычного звук.
- Нарушена целостность элементов системы выпуска отработавших газов в результате действия коррозии или механического повреждения.
- Система выпуска отработавших газов была изменена, повреждена или отремонтирована ненадлежащим образом.

(см. продолжение)



**ВНИМАНИЕ (Продолжение)**

- В кузове автомобиля есть сквозные отверстия или щели, образовавшиеся в результате дооборудования автомобиля в ходе послепродажного обслуживания, которые не были загерметизированы.

При обнаружении необычных запахов в салоне автомобиля или в случае, если есть подозрение, что отработавшие газы проникают в салон:

- При движении держите все окна автомобиля полностью открытыми.
- Немедленно предоставьте автомобиль в ремонтную мастерскую.

Не оставляйте автомобиль с работающим двигателем в закрытых зонах, таких как гараж или помещениях, не имеющих системы приточной вентиляции.

### Работа двигателя при неподвижном автомобиле

Рекомендуется выключать двигатель автомобиля при стоянке. Если же существует необходимость работы двигателя на стоящем автомобиле, следует соблюдать следующие правила:

#### ВНИМАНИЕ

Нахождение в автомобиле или рядом с ним, когда автомобиль находится в закрытой зоне с плохой вентиляцией, опасно. В салон автомобиля могут проникать отработавшие газы. В состав отработавших газов, выделяемых двигателем, входит окись углерода (СО) – газ без цвета и запаха. Попадание этого газа в организм человека может привести к потере сознания и даже к смерти. Не допускайте нахождения автомобиля с работающим двигателем в зонах с отсутствием притока свежего воздуха. Более подробная информация приводится в подразделе «*Отработавшие газы*», стр. 9-37.

#### ВНИМАНИЕ

Автомобиль может внезапно начать движение, если рычаг селектора не полностью зафиксирован в положении «Р» (Парковка) даже при надежно задействованном стояночном тормозе. Автомобиль может покатиться. Не рекомендуется оставлять автомобиль с работающим двигателем, кроме случаев крайней необходимости. Если автомобиль оставлен с работающим двигателем, он может неожиданно начать движение. При этом люди, находящиеся рядом с автомобилем, могут получить увечья. Для предотвращения начала самопроизвольного движения автомобиля, даже если он находится на горизонтальной ровной поверхности, установите автомобиль на стояночный тормоз и зафиксируйте рычаг селектора коробки передач в положении «Р» (Парковка).

#### ВНИМАНИЕ

Если в автомобиле с полным приводом в раздаточной коробке установлен режим нейтральной передачи («N»), автомобиль может покатиться, даже если рычаг селектора коробки передач находится в положении «Р» (Парковка). Убедитесь в том, что для раздаточной коробки выбран режим, отличный от «N» (Нейтраль). Всегда устанавливайте автомобиль на стояночный тормоз.

Выполните ряд шагов, чтобы предотвратить начало самопроизвольного движения автомобиля. См. «*Перевод рычага селектора в положение «Р»*», стр. 9-34.

Если автомобиль используется совместно с прицепом, см. подраздел «*Особенности и рекомендации по вождению*», стр. 9-77.

## Автоматическая трансмиссия (коробка передач)

Если автомобиль оснащен гибридной силовой установкой, ознакомьтесь с дополнением, относящимся к особенностям автомобилей с гибридной силовой установкой.

Если автомобиль оснащен автоматической коробкой передач, то на комбинации приборов находится индикатор положения селектора. Данный индикатор высвечивается при установке ключа замка зажигания в положение «ON/RUN».

Рычаг селектора коробки передач имеет несколько положений.

P R N D M 1

На иллюстрации показаны положения рычага селектора 6-ступенчатой автоматической коробки передач для тяжелых условий эксплуатации (для обычной автоматической коробки передач – аналогично)

См. подраздел «Ручной режим управления переключением передач (6-ти ступенчатая коробка передач Hydra-Matic)» в разделе «Ручной режим выбора передач», стр. 9-42.

**Р (Парковка):** В данном положении задние колеса автомобиля заблокированы. При пуске двигателя рычаг селектора должен находиться в этом положении, чтобы автомобиль не мог начать самопроизвольное движение. Когда автомобиль, особенно с большой нагрузкой, находится на стоянке на уклоне, можно заметить, что для вывода рычага селектора автоматической коробки передач из положения «Р» (Парковка) требуется большее усилие. «Блокировка рычага селектора» раздела «Перевод рычага селектора в положение «Р» (Парковка)», стр. 9-34.

### ⚠ ВНИМАНИЕ

Автомобиль может внезапно начать движение, если рычаг селектора не надежно зафиксирован в положении «Р» (Парковка), даже при надежно задействованном стояночном тормозе. Автомобиль может покатиться.

Не рекомендуется оставлять автомобиль с работающим двигателем, кроме случаев крайней необходимости. Если автомобиль оставлен с работающим двигателем, он может неожиданно начать движение. При этом люди, находящиеся рядом с автомобилем, могут получить увечья. Для предотвращения начала самопроизвольного движения автомобиля, даже если

(см. продолжение)

### ⚠ ВНИМАНИЕ (Продолжение)

он находится на горизонтальной ровной поверхности, всегда устанавливайте автомобиль на стояночный тормоз и переводите рычаг селектора коробки передач в положение «Р» (Парковка) после этого. См. «Перевод рычага селектора в положение «Р» (Парковка)», стр. 9-34. Если автомобиль используется совместно с прицепом, см. «Особенности и рекомендации по вождению», стр. 9-77.

### ⚠ ВНИМАНИЕ

Если в автомобиле с полным приводом в раздаточной коробке установлена режим нейтральной передачи («N»), автомобиль может покатиться, даже если рычаг селектора коробки передач находится в положении «Р» (Парковка). Убедитесь в том, что в раздаточной коробке включена одна из ступеней для движения, режим привода на одну ось, режим 4 Hi или 4 Lo, но не «N» (Нейтраль). См. «Перевод рычага селектора в положение «Р» (Парковка)», стр. 9-34. Всегда устанавливайте автомобиль на стояночный тормоз.

**R (Задний ход):** Это передача используется для движения задним ходом.

**Важно:** Включение передачи «R» (Задний ход), когда автомобиль еще не остановился, может привести к повреждению деталей автоматической коробки передач. В этом случае гарантия производителя на устранение возможных повреждений не распространяется.

Переводите рычаг селектора автоматической коробки передач в положение «R» (Задний ход) только после полной остановки автомобиля.

Для того чтобы при вытаскивании автомобиля из снега или песка способом раскачивания не повредить коробку передач, см. «Если автомобиль застрял», стр. 9-22.

**N (Нейтраль)** В данном положении рычага селектора двигатель не связан с колесами. Для пуска двигателя во время движения автомобиля можно пользоваться только положением «N» (Нейтраль) селектора коробки передач. Кроме того, используйте положение «N» (Нейтраль) при буксировке вашего автомобиля.



Переводить рычаг селектора автоматической коробки передач в положение для движения при высоких оборотах двигателя очень опасно. Если полностью не нажата педаль тормоза, автомобиль может резко тронуться с места. При этом вы можете потерять контроль над автомобилем и сбить других людей, или автомобиль столкнется с неподвижными объектами. Не допускается переводить рычаг селектора автоматической коробки передач в положение для движения при высоких оборотах двигателя.

**Важно:** Вывод рычага селектора автоматической коробки передач из положения «P» (Парковка) или «N» (Нейтраль), когда двигатель работает на повышенных оборотах, может привести к повреждению деталей коробки передач. В этом случае гарантия производителя на устранение возможных повреждений не распространяется. Перед перемещением рычага селектора убедитесь в том, что двигатель не работает на повышенных оборотах.

**D (Движение вперед):** Данное положение предназначено для движения вперед в нормальных условиях. Оно обеспечивает наименьший расход топлива. Для увеличения тягового усилия и интенсивного ускорения:

- Если автомобиль движется со скоростью менее 55 км/ч, нажмите педаль акселератора на половину ее хода.
- Если автомобиль движется со скоростью 55 км/ч и более, нажмите педаль акселератора до упора.

При этом произойдет переключение на более низкую передачу, и тяговое усилие увеличится.

Положение «D» (Движение вперед) можно использовать при буксировке прицепа, перевозке тяжелых грузов, движении на крутых подъемах или при движении вне дорог. Если происходит слишком частое переключение передач, рычаг селектора можно перевести в положение более низкой ступени.

Включение более низкой ступени в коробке передач может привести к временной пробуксовке ведущих колес. См. «Скольжение колес» раздела «Потеря контроля над автомобилем», стр. 9-6.

В коробке передач данного автомобиля используется система курсовой устойчивости переключения, которая адаптирует алгоритм переключения передач к текущей ситуации, чтобы уменьшить число переключений на повышенную или пониженную передачу. Данная система предназначена для определения возможности переключения на более высокую ступень в зависимости от того, сможет ли двигатель поддерживать скорость движения, исходя из текущей скорости автомобиля, положения педали акселератора и степени загрузки автомобиля. Если система курсовой устойчивости переключения определяет, что текущую скорость движения автомобиля поддерживать на более высокой передаче нельзя, то переключения на более высокую ступень не произойдет и включенной останется та же передача. В некоторых случаях это будет напоминать задержку переключения, но в действительности это нормальный режим работы коробки передач.

В системе управления коробкой передач также используется адаптивный алгоритм управления. Блок управления коробкой передач с помощью данного алгоритма постоянно сравнивает параметры переключения с заранее заданными идеальными условиями переключения передач. Система управления постоянно изменяет условия переключения для улучшения динамических качеств автомобиля в соответствии с теку-

щими условиями движения (например, степень загрузки автомобиля или температура окружающего воздуха). В результате процесс переключения может восприниматься по-разному, поскольку коробка передач определяет оптимальные моменты для переключения передач.

При низкой температуре окружающего воздуха переключение может задерживаться до тех пор, пока двигатель не прогреется до рабочей температуры. Если рабочая жидкость коробки передач не прогрета, то моменты переключения становятся более заметными. Это нормальное явление.

**М (Ручной режим выбора передачи) (при соответствующей комплектации):** Данное положение дает возможность водителю выбрать тот диапазон, который больше всего подходит для данных условий движения. При соответствующей комплектации см. *«Режим ручного управления переключением передач» в разделе «Ручной режим выбора передач», стр. 9-42.*

**3 (Третья передача):** Это положение также используется при нормальных условиях движения. Оно обеспечивает более эффективное торможение двигателем, чем положение «D» (Движение вперед), без использования рабочей тормозной системы. Положение «3» (Третья передача) можно выбрать вместо положения «D» (Движение вперед) при движении по холмистым, извилистым дорогам, при буксировке прицепа, что обеспечит более редкое переключение передач, а также при движении на спуске с большим уклоном.

**2 (Вторая передача):** Данное положение селектора обеспечивает более эффективное торможение двигателем, чем положение «3» (Третья передача) без использования рабочей тормозной системы. Положение «2» (Вторая передача) можно выбрать при движении на затяжных спусках.

Оно помогает контролировать скорость движения автомобиля при движении в гористой местности, но не исключает использования рабочей тормозной системы.

При выборе положения «2» селектора после пуска двигателя автомобиль будет трогаться с места на второй передаче. Данный режим можно использовать для уменьшения скорости вращения задних колес при трогании автомобиля с места на скользких покрытиях.

**1 (Первая передача):** Данное положение рычага селектора обеспечивает торможение двигателем без использования рабочей тормозной системы. Его можно использовать для преодоления очень крутых подъемов и движения вне дорог, где в противном случае автомобиль самопроизвольно разогнался бы при спуске. Если рычаг селектора установлен в положение «1», то данный режим обеспечит использование самого высокого передаточного отношения, допустимого для текущей скорости движения автомобиля, и продолжит переключения на более низкие передачи до тех пор, пока не будет включена первая передача.

**Важно:** Слишком быстрое вращение при буксовании колес или попытка удержать автомобиль на подъеме при помощи только педали акселератора может привести к повреждению коробки передач. В этом случае гарантия производителя на устранение возможных повреждений не распространяется. Если автомобиль застрял, не допускайте слишком большой скорости буксования колес. При остановке на подъеме удерживайте автомобиль на месте при помощи педали тормоза.

### Ручной режим выбора передач

#### Ручной режим управления переключением передач (6-ступенчатая коробка передач Hydra-Matic®)



**Показан вариант базовой комплектации (для более высоких уровней – аналогично)**

Автомобиль может оснащаться автоматической коробкой передач с режимом ручного управления переключением передач. Режим ручного управления переключением передач помогает управлять коробкой передач и контролировать скорость движения автомобиля на спуске или при буксировке прицепа, позволяя выбрать водителю нужный диапазон передач.

Для использования этой функции выполните следующее:

1. Переведите рычаг селектора в положение «M» (Ручной режим выбора передач).
2. Для выбора диапазона передач, наиболее подходящего для текущих условий движения, нажимайте кнопку «плюс» или «минус».

При выборе положения «M» (Ручной режим выбора передач) на экране рядом с символом «M» будет показан номер выбранной ступени автоматической коробки передач.

Данный номер соответствует номеру самой высокой ступени, которая может использоваться при выбранном диапазоне передач. Но коробка передач может автоматически переключаться на более низкие ступени в зависимости от текущих условий движения. Это означает, что будут доступны и более низкие ступени. При выборе режима «5» (Пятая передача), коробка будет автоматически переключаться с первой передачи по пятую, но шестая передача использоваться не будет до тех пор, пока не будет нажата кнопка «плюс» или «минус» на рычаге селектора при выборе другого диапазона передач.

Система управления движением на спуске также не может быть использована при включении ручного режима выбора передач. См. «Режим буксировки/движения с повышенной нагрузкой», стр. 9-43

При включении ручного режима не могут использоваться система круиз-контроля и режим буксировки/движения с повышенной нагрузкой.

**Важно:** Слишком быстрое вращение при буксовании колес или попытка удержать автомобиль на подъеме при помощи только педали акселератора может привести к повреждению коробки передач. В этом случае гарантия производителя на устранение возможных повреждений не распространяется. Если автомобиль застрял, не допускайте слишком большой скорости буксования колес. При остановке на подъеме удерживайте автомобиль на месте при помощи педали тормоза.

## Режим уменьшения силы тяги

Если автомобиль оснащен 6-ступенчатой автоматической коробкой передач Hydra-Matic®, то она имеет режим уменьшения силы тяги, который помогает автомобилю разогнаться на скользкой дороге, покрытой, например, льдом или снегом. При неподвижном автомобиле выберите режим второй

передачи с помощью ручного режима выбора передач. После этого, если система обнаружит проскальзывание колес, она ограничит величину крутящего момента, который передается на ведущие колеса, для предотвращения проскальзывания колес.

## Режим буксировки/движения с повышенной нагрузкой

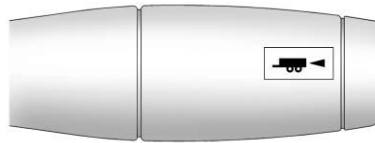

Данный автомобиль имеет режим буксировки/движения с повышенной нагрузкой. Кнопка включения/выключения данного режима расположена на рычаге селектора коробки передач ближе к торцу рукоятки рычага. Пользуйтесь этой функцией для повышения эффективности движения с тяжелым грузом или при буксировке прицепа, а также при необходимости зарядки аккумуляторной батареи, установленной в прицепе. Более подробная информация приведена в подразделе «Оборудование для буксировки прицепа», стр. 9-86.



При включении режима буксировки/движения с повышенной нагрузкой загорается соответствующая контрольная лампа.

Режим буксировки/движения с повышенной нагрузкой используется совместно с системой Autoride®, если автомобиль оснащен ею. В результате при буксировке прицепа или движении с повышенной нагрузкой улучшается плавность хода. См. «Система управления жесткостью амортизаторов», стр. 9-56.

### Система управления движением на спуске (Hydra-Matic® 6-ступенчатая автоматическая коробка передач)

Включение системы управления движением на спуске осуществляется нажатием кнопки на торце подрулевого переключателя. При включении режима ручного управления переключением передач система управления движением на спуске отключается, позволяя водителю выбрать нужный диапазон передач.

Система управления движением на спуске может быть включена только при включенном режиме буксировки/движения с повышенной нагрузкой. При этом режим ручного управления переключением передач использоваться не может. Более подробная информация о режиме ручного управления переключением передач приведена в подразделах «Режим буксировки/движения с повышенной нагрузкой» и «Ручной режим выбора передач», стр. 9-42. Система управления движением на спуске помогает поддерживать нужную скорость движения автомобиля на спуске, автоматически используя программу переключения, которая задействует двигатель и коробку передач для замедления автомобиля. В результате уменьшается износ тормозных

механизмов, и повышается степень контроля над автомобилем.

Система управления движением на спуске использует в качестве исходных сигналов величину скорости движения и замедления автомобиля, величину развиваемого двигателем крутящего момента и положения педали тормоза. С помощью данных сигналов система определяет, что автомобиль находится на спуске, и водитель намеревается снизить скорость движения автомобиля нажатием педали тормоза.

Более подробная информация приведена также в подразделе «Оборудование для буксировки прицепа», стр. 9-86.

### Система управления движением на спуске с использованием круиз-контроля (6-ступенчатая автоматическая коробка передач Hydra-Matic®)

Система управления движением на спуске с использованием круиз-контроля помогает водителю при движении автомобиля на спуске. Она поддерживает скорость движения автомобиля за счет автоматического переключения передач, используя торможение двигателем, чтобы ограничить скорость движения автомобиля.

Система управления движением на спуске с использованием круиз-контроля работает лишь при включенном режиме буксировки/движения с повышенной нагрузкой. Она помогает водителю поддерживать скорость грузового автомобиля. В целях определения необходимой передачи для движения в данных условиях система использует величины замедления автомобиля и отклонения от скорости движения, с которой водитель хотел бы двигаться. Если скорость движения автомобиля выше той, что необходима водителю, то для замедления автомобиля в коробке передач включается более низкая передача. Если скорость движения автомобиля близка или ниже нужной, то для увеличения скорости в коробке передач включается более высокая передача.

При включенном режиме ручного управления переключением передач система управления движением на спуске с использованием круиз-контроля не действует.

См. подраздел «Ручной режим выбора передач» в разделе «Ручной режим управления переключением передач», стр. 9-42.



## Типы трансмиссии

### Система полного привода (с раздаточной коробкой с режимом автоматического подключения переднего моста и понижающей передачей)

На автомобилях, оборудованных системой полного привода, для повышения проходимости, крутящий момент двигателя может подаваться ко всем колесам. Перед тем, как воспользоваться системой полного привода, ознакомьтесь со следующими предупреждениями.

**Важно:** При подключении переднего моста в режимах 4Hi или 4Lo раздаточная коробка Вашего автомобиля жестко соединяет приводы переднего и задних мостов. Это значительно улучшает проходимость автомобиля в условиях недостаточного сцепления колес с поверхностью. Но движение в режиме полного привода по ровной и сухой дороге с твердым покрытием (и хорошим сцеплением с поверхностью) в течение продолжительного времени может привести к сокращению срока службы трансмиссии автомобиля.

Правильное использование системы полного привода является ответственностью водителя автомобиля. Выход из строя автомобиля вследствие неправильного использования системы полного привода не покрывается гарантией Производителя. Не допускайте движения по сухим дорогам с твердым покрытием при включенном режиме полного привода (с повышенной или пониженной ступенью — 4Hi или 4Lo) раздаточной коробки в течение длительного времени.

При движении по ровной и сухой дороге с твердым покрытием на крутых поворотах может также ощущаться вибрация на рулевом колесе.

Данный автомобиль оснащается системой курсовой устойчивости StabiliTrak®. Когда раздаточная коробка находится в режиме полного привода с включением понижающей передачи, противобуксовочная и противозаносная функции системы StabiliTrak автоматически отключаются. См. «Система курсовой устойчивости StabiliTrak®», стр. 9-54.

### Передний мост

Передний мост автоматически подключается и отключается при переключении водителем режимов раздаточной коробки. Некоторая задержка при подключении или отключении переднего моста признаком неисправности не является.

### Раздаточная коробка с режимом автоматического подключения переднего моста

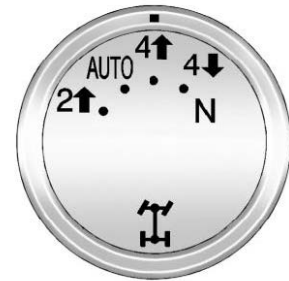

Переключатель режимов раздаточной коробки расположен на приборной панели слева от комбинации приборов.

Используйте данный поворотный переключатель для включения или отключения переднего моста.

Можно выбрать один из пяти режимов работы раздаточной коробки:

При включении зажигания на короткое время загораются все индикаторы, расположенные на рукоятке переключателя режимов раздаточной коробки, а затем загорается индикатор, соответствующий выбранному режиму раздаточной коробки. Если при включении зажигания индикаторы не загораются, необходимо обратиться в авторизованный сервисный центр. При переключении режимов мигает соответствующий световой индикатор. По завершении переключения индикатор будет светиться постоянно. Если по какой-либо причине индикатор мигает с увеличенной частотой, это означает, что не были соблюдены все условия для того, чтобы раздаточная коробка выполнила требуемое переключение.

### **2 ↑ (2Hi — Привод на задние колеса):**

Данный режим используется в большинстве случаев при движении по городским улицам и автомагистралям. В этом режиме передние колеса автомобиля с двигателем не связаны. Данный режим обеспечивает также наилучшую топливную экономичность.

### **AUTO (Auto 4WD — Автоматическое**

**включение полного привода):** Данный режим используется при движении в условиях, когда условия сцепления с дорожным покрытием постоянно изменяются. При движении в данном режиме передние колеса подклю-

чены, и передаваемая от двигателя мощность автоматически распределяется между передними и задними колесами в зависимости от условий движения. При движении в этом режиме топливная экономичность несколько ухудшается по сравнению с режимом 2 Hi.

### **4 ↑ (4Hi — Полный привод с повышенной ступенью раздаточной коробки):**

Режим 4 Hi используется, когда требуется повышенное тяговое усилие, например, при движении по заснеженным или обледеневшим дорогам, а также в большинстве случаев при движении вне дорог. В данном режиме передний мост постоянно включен. Данный режим больше всего также подходит для очистки дороги от снега с соответствующим навесным оборудованием.

### **4 ↓ (4Lo — Полный привод с пониженной ступенью раздаточной коробки):**

В данном режиме передний мост подключен для создания дополнительного тягового усилия. Возможно, что данный режим может вам никогда не потребоваться. Он обеспечивает передачу максимального крутящего момента ко всем колесам автомобиля. Он может быть использован при движении по пересеченной местности по глубокому песку, грязи, снегу или на крутых подъемах и спусках.

Данный автомобиль оснащается системой курсовой устойчивости StabiliTrak. Когда раздаточная коробка находится в режиме полного привода с включением понижающей передачи, противобуксовочная и противозаносная функции системы StabiliTrak автоматически отключаются. См. «Система курсовой устойчивости StabiliTrak®», стр. 9-54.



### **ВНИМАНИЕ**

Включение режима «N» (Нейтраль) раздаточной коробки может привести к тому, что автомобиль покатится, несмотря на то, что рычаг селектора автоматической коробки передач находится в положении «P» (Парковка). При этом можно получить серьезную травму. Прежде чем переключать раздаточную коробку в режим «N» (Нейтраль), убедитесь в том, что автомобиль установлен на стояночный тормоз. См. «Стояночная тормозная система», стр. 9-53.

**N (Нейтральная передача):** Переключение раздаточной коробки в режим нейтральной передачи следует производить только при буксировке автомобиля. Более подробная информация приведена в подразделе «Буксировка транспортных средств, используемых для отдыха», стр. 10-93 или «Буксировка автомобиля», стр. 10-93.

Если не исчезает сообщение «SERVICE 4 WHEEL DRIVE», обратитесь в салон официального дилера для устранения неисправности. См. «SERVICE 4 WHEEL DRIVE» в подразделе «Сообщения, связанные с трансмиссией», стр. 5-46.

### Включение режима AUTO 4WD или 4Hi

Установите переключатель в режим 4Hi или AUTO 4 WD. Переключение можно выполнять при любой скорости движения, если не используется режим 4 Lo. При переключении будет мигать контрольная лампа системы полного привода. По завершении переключения контрольная лампа будет светиться постоянно.

### Включение режима 2Hi

Установите переключатель в положение привода на одну ось. Переключение можно выполнять при любой скорости движения, если не используется режим 4 Lo.

Более подробная информация приведена в подразделе «Выключение режима 4 Lo» в данном разделе.

### Включение режима 4 Lo

Режим 4 Lo не должен использоваться при скорости движения автомобиля, превышающей 72 км/ч. Длительное движение с высокой скоростью в таком режиме трансмиссии может приводить к повреждению или уменьшению срока службы компонентов трансмиссии.

Для переключения в положение полного привода с пониженной ступенью раздаточной коробки ключ замка зажигания должен находиться в положении «ON», автомобиль должен быть неподвижен или может двигаться со скоростью менее 5 км/ч при положении «N» (Нейтраль) автоматической трансмиссии (АКП). Желательно включать режим 4Lo при движении автомобиля со скоростью от 1,6 до 3,2 км/ч. Установите переключатель режимов привода в режим 4 Lo. Перед этим необходимо подождать, пока индикатор режима полного привода с понижающей передачей раздаточной коробки на переключателе режимов трансмиссии раздаточной коробки не перестанет мигать и не начнет светиться постоянно.

**Важно:** Если режим движения вперед автоматической трансмиссии будет включен раньше, чем начнет мигать индикатор включения режима 4 Lo, это может привести к повреждению раздаточной коробки. Во избежание повреждения раздаточной коробки всегда следует перед пере-

ключением автоматической трансмиссии в режим движения подождать, пока перестанет мигать световой индикатор включения режима 4 Lo.

При переключении из режима 4 Lo в 4 Hi или из нейтрального положения (N) при работающем двигателе может быть слышен необычный шум и ощущаться рывок.

Если переключатель установлен в положение режима 4 Lo при включенном режиме движения автоматической коробки передач или при скорости движения автомобиля более 1,6 - 3,2 км/ч, то соответствующий индикатор будет мигать в течение 30 секунд и переключение выполнено не будет. Через 30 секунд в раздаточной коробке будет включен режим 4 Hi. Повторите попытку переключения при скорости движения автомобиля менее 5 км/ч и положении «N» (Нейтраль) рычага селектора автоматической коробки передач.

### Переключение из режима 4Lo

Для переключения из режима 4Lo в режим 4Hi, «АUTO» или режим 2Hi, автомобиль следует остановить или двигаться со скоростью менее 5 км/ч при положении «N» (Нейтраль) селектора автоматической трансмиссии и положении «ON» замка зажигания. Желательно выполнять переключение из режима 4Lo при скорости движения автомобиля от 1,6 до 3,2 км/ч. Установите переключатель режимов в положение 4Hi, «АUTO» или 2Hi. Перед выбором режима движения автоматической трансмиссии необходимо подождать, пока световой индикатор включения 4Hi, «АUTO» или 2Hi перестанет мигать и будет светиться постоянно.

**Важно:** Если режим движения вперед автоматической коробки передач будет активирован раньше, чем начнет мигать индикатор включения 4Lo, это может привести к повреждению раздаточной коробки. Во избежание повреждения раздаточной коробки всегда следует перед переключением автоматической коробки передач в режим движения подождать, пока перестанет мигать световой индикатор включения 4Lo.

При переключении из режима 4Lo в режим 4Hi или из нейтрального положения (N) при работающем двигателе может быть слышен необычный шум и ощущаться рывок.

Если переключатель находится в положении и режима 4Hi, «АUTO» или 2Hi при включенном режиме движения в автоматической коробке передач и/или если автомобиль движется со скоростью от 1,6 до 3,2 км/ч, в течение 30 секунд будет мигать световой индикатор 4Lo, «АUTO» или 2Hi, но переключение выполнено не будет. Повторите попытку переключения при скорости движения автомобиля менее 5 км/ч и нейтральной передаче в коробке передач. Иначе говоря, переключение в и из режима 4Lo должно производиться в отсутствие передачи крутящего момента (силовая установка не должна двигаться или тормозить автомобиль) и очень небольшой скоростью движения (чтобы произошло соединение муфты в раздаточной коробке, валы должны немного провернуться).

### Переход в режим «N» (Нейтраль)

Для переключения раздаточной коробки в режим «N» (Нейтраль) выполните следующее.

1. Убедитесь в том, что автомобиль неподвижен и не движется самопроизвольно.
2. Установите автомобиль на стояночный тормоз и нажмите педаль тормоза. Более подробная информация приведена в подразделе «*Стояночная тормозная система*», стр. 9-53.
3. Запустите двигатель или установите ключ замка зажигания в положение «ON».
4. Установите рычаг селектора автоматической коробки передач в положение «N» (Нейтраль).
5. Переключите раздаточную коробку в режим 2 Hi.

6. Поворачивая переключатель режимов автоматической раздаточной коробки в направлении часовой стрелки, установите положение «N» (Нейтраль) и удерживайте рукоятку переключателя в этом положении до тех пор, пока не начнет мигать световой индикатор нейтрали. Для этого потребуется не менее 10 секунд. Затем медленно переведите переключатель в положение 4Lo. Световой индикатор нейтрали загорится по завершении переключения раздаточной коробки в режим «N» (Нейтраль).
7. При работающем двигателе проверьте, находится ли раздаточная коробка в режиме «N» (Нейтраль), переведя селектор коробки передач на одну секунду в положение «R» (Задний ход), а затем на одну секунду в положение «D» (Движение вперед).
8. Установите ключ замка зажигания в положение «ACC/ ACCESSORY», при котором двигатель будет заглушен.
9. Переместите рычаг селектора автоматической коробки передач в положение «P» (Парковка).
10. Перед началом движения снимите автомобиль со стояночного тормоза.
11. Установите ключ замка зажигания в положение «LOCK/OFF».

### Выключение режима нейтрали

Для выключения режима «N» (Нейтраль) выполните следующее.

1. Установите автомобиль на стояночный тормоз и нажмите педаль тормоза.
2. Установите ключ замка зажигания в положение «ON», не запуская двигатель, и установите рычаг селектора коробки передач в положение «N» (Нейтраль).
3. Установите переключатель раздаточной коробки в положение, соответствующее одному из режимов работы раздаточной коробки (2Hi, 4Hi или «AUTO»).  
После перехода из режима «N» (Нейтраль) раздаточной коробки индикатор нейтрального режима раздаточной коробки погаснет.
4. Перед началом движения снимите автомобиль со стояночного тормоза.

**Важно:** Если режим движения вперед автоматической коробки передач будет активирован раньше, чем начнет мигать индикатор включения режима 4 Lo, это может привести к повреждению раздаточной коробки. Во избежание повреждения раздаточной коробки всегда следует перед переключением автоматической коробки передач в режим движения подождать, пока перестанет мигать световой индикатор включения режима 4 Lo.

5. Запустите двигатель и переведите рычаг селектора автоматической коробки передач в необходимое положение.

Чрезмерное количество переключений в раздаточной коробке может вызвать включение режима блокировки переключений для предотвращения повреждения раздаточной коробки. При включении данного режима система выполняет переключения не чаще одного раза в десять секунд. Раздаточная коробка может оставаться в режиме блокировки переключений до трех минут.

### Система полного привода (с раздаточной коробкой с режимом автоматического подключения переднего моста без понижающей передачи)

На автомобилях, оборудованных системой полного привода, для повышения проходимости, крутящий момент двигателя может подаваться ко всем колесам. Перед тем, как воспользоваться системой полного привода, ознакомьтесь со следующими предупреждениями.

**Важно:** Движение в режиме 4 Hi по ровной и сухой дороге с твердым покрытием в течение продолжительного времени может привести к сокращению срока службы трансмиссии вашего автомобиля. Не допускайте длительного движения по сухим дорогам с твердым покрытием при включенном режиме 4 Hi.

При движении по ровной и сухой дороге с твердым покрытием на крутых поворотах может также ощущаться вибрация на рулевом колесе.

### Передний мост

Передний мост автоматически подключается и отключается при переключении режимов раздаточной коробки. Некоторая задержка при подключении или отключении переднего моста признаком неисправности не является.

### Раздаточная коробка с режимом автоматического подключения переднего моста



Переключатель режимов раздаточной коробки расположен на приборной панели слева от комбинации приборов.

Используйте данный поворотный переключатель для включения или отключения переднего моста.

Данный автомобиль оснащается системами полного привода и системой StabiliTrak®. Более подробная информация о системе StabiliTrak приведена в подразделе «Система курсовой устойчивости StabiliTrak®», стр. 9-54.

Можно выбрать один из трех режимов работы:

При включении зажигания на короткое время загорятся все индикаторы, расположенные на переключателе режимов раздаточной коробки, а затем останется гореть индикатор, соответствующий выбранному режиму раздаточной коробки. Если при включении зажигания индикаторы не загораются, необходимо обратиться в авторизованный сервисный центр. При переключении режимов мигает соответствующий световой индикатор. По завершении переключения индикатор будет светиться постоянно. Если по какой-либо причине индикатор мигает с увеличенной частотой, это означает, что не были соблюдены все условия для того, чтобы раздаточная коробка выполнила требуемое переключение.

**2 ↑ (2Hi — Привод на задние колеса):**

Данный режим используется в большинстве случаев при движении по городским улицам и автомагистралям. В этом режиме передние колеса автомобиля с двигателем не связаны. Данный режим обеспечивает также наилучшую топливную экономичность.

**AUTO (Auto 4WD - Автоматическое включение полного привода):** Данный режим используется при движении в условиях, когда условия сцепления с дорожным покрытием постоянно изменяются. При движении в данном режиме передние колеса подключены, и передаваемая от двигателя мощность автоматически распределяется между передними и задними колесами в зависимости от условий движения. При движении в этом режиме топливная экономичность несколько ухудшается по сравнению с режимом 2 Hi.

**4 ↑ (4Hi — Полный привод с повышенной ступенью раздаточной коробки):**

Режим 4 Hi используется, когда требуется повышенное тяговое усилие, например, при движении по заснеженным или обледеневшим дорогам, а также в большинстве случаев при движении вне дорог. В данном режиме передний мост включен постоянно. Данный режим больше всего также подходит для очистки дороги от снега.

**Техническое обслуживание системы полного привода**

Если не исчезает сообщение «SERVICE 4 WHEEL DRIVE», обратитесь в салон официального дилера для устранения неисправности. См. «SERVICE 4 WHEEL DRIVE» в подразделе «Сообщения, связанные с трансмиссией», стр. 5-46.

**Включение режима 4 Hi или режима AUTO (Auto 4WD — Автоматическое включение полного привода)**

Установите переключатель в режим 4 Hi или режим Auto 4 WD. Это можно выполнить при любой скорости движения автомобиля. При переключении будет мигать контрольная лампа системы полного привода. По завершении переключения контрольная лампа будет светиться постоянно.

**Включение режима 2 Hi**

Установите переключатель в положение привода на одну ось. Это можно выполнить при любой скорости движения автомобиля. При переключении будет мигать контрольная лампа системы полного привода. По завершении переключения контрольная лампа будет светиться постоянно.

Чрезмерное количество переключений в раздаточной коробке может вызвать включение режима блокировки переключений для предотвращения повреждения раздаточной коробки. При включении данного режима система выполняет переключения не чаще одного раза в десять секунд. Раздаточная коробка может оставаться в режиме блокировки переключений до трех минут.

### Тормозная система Антиблокировочная система (ABS)

Данный автомобиль оснащен антиблокировочной системой – современной электронной системой, которая помогает избежать блокировки колес при торможении.

Самодиагностика этой системы выполняется после пуска двигателя перед началом движения автомобиля. При выполнении диагностики может быть слышен характерный шум, а также ощущаться небольшое перемещение педали тормоза. Это не является признаком неисправности.



При возникновении неисправности антиблокировочной системы загорается данная контрольная лампа. См. «Контрольная лампа антиблокировочной системы», стр. 5-24.

Если при движении по скользкой дороге необходимо резко затормозить и продолжать торможение, чтобы избежать столкновения с внезапно появившимся препятствием, блок управления определяет, что вращение колес замедляется. Если одно из колес находится на грани блокировки, блок управления начинает избирательное управление тормозными механизмами каждого из колес.

Антиблокировочная система способна в соответствии с развитием конкретной ситуации изменять тормозное усилие в каждом из колесных тормозных механизмов значительно быстрее, чем это мог бы сделать водитель. В результате водитель сохраняет контроль над автомобилем даже при резком торможении.

При срабатывании тормозной системы блок управления контролирует скорость вращения каждого колеса и регулирует давление в приводе каждого тормозного механизма.

Помните: Антиблокировочная система не сокращает величину времени, необходимого для нажатия педали тормоза, и не всегда сокращает тормозной путь. Если ваш автомобиль находится слишком близко автомобилю, движущемуся впереди и внезапно замедляется, у вас не будет достаточно времени для нажатия педали тормоза. Выбирайте дистанцию так, чтобы расстояние до автомобиля, движущегося впереди, было достаточным.

### Использование антиблокировочной системы

Не нажимайте педаль тормоза несколько раз. Чтобы сработала антиблокировочная система, необходимо сильно нажать педаль тормоза один раз. При этом может быть слышен характерный шум работы данной системы и ощущаться пульсация на педали тормоза. Это не является признаком неисправности.

### Торможение в экстренных ситуациях

Антиблокировочная система позволяет водителю тормозить, не теряя возможности управлять автомобилем с помощью рулевого управления. В большинстве экстренных ситуаций сохранение возможности управления автомобилем имеет большее значение, чем даже очень резкое торможение.



## Стояночная тормозная система

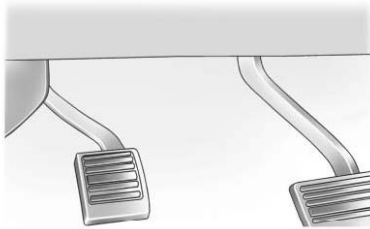

Для включения стояночного тормоза правой ногой удерживайте нажатой педаль рабочей тормозной системы, затем левой ногой нажмите педаль стояночного тормоза.

При включенном зажигании загорится контрольная лампа тормозной системы. См. «Контрольная лампа тормозной системы», стр. 5-23.

**Важно:** Движение с включенным стояночным тормозом может привести к перегреву тормозных механизмов и преждевременному износу или повреждению тормозной системы. Перед началом движения убедитесь в том, что стояночный тормоз полностью снят и не горит контрольная лампа тормозной системы.

Для снятия автомобиля со стояночного тормоза нажмите и удерживайте педаль рабочей тормозной системы правой ногой, затем левой ногой нажимайте педаль стояночного тормоза до тех пор, пока не почувствуете, что усилие на педали уменьшилось. Медленно отпустите педаль стояночного тормоза. Если автомобиль не полностью снят со стояночного тормоза, в начале движения автомобиля начнет мигать контрольная лампа тормозной системы и будет активировано звуковое предупреждение.

Если при буксировке прицепа необходимо остановить автомобиль для парковки на уклоне, см. «Особенности и рекомендации по вождению», стр. 9-77.

## Система помощи при экстренном торможении

Данный автомобиль оснащен системой помощи при экстренном торможении, которая помогает водителю остановить автомобиль или уменьшить скорость его движения в экстренных ситуациях. Система использует электрогидравлический блок управления, входящий в состав системы курсовой устойчивости, для повышения развиваемого усилия торможения, когда водитель резко и с большой силой нажимает педаль тормоза, пытаясь быстро остановить автомобиль. Блок управления увеличивает давление в гидроприводе тормозной системы до тех пор, пока не сработает антиблокировочная система. Незначительная пульсация на педали тормоза или ее перемещение в это время не является неисправностью. При этом водитель должен продолжать нажимать педаль тормоза в соответствии со складывающейся ситуацией. Действие системы помощи при экстренном торможении автоматически прекращается при отпуске педали тормоза или при быстром уменьшении усилия, прикладываемого к педали тормоза.

# Системы стабилизации движения

## Система курсовой устойчивости StabiliTrac®

Данный автомобиль оснащен системой курсовой устойчивости, называемой «StabiliTrac». Эта современная электронная система помогает водителю сохранить заданное направление движения автомобиля в сложных условиях движения.

Система StabiliTrac активируется в том случае, когда блок управления данной системы определяет наличие разницы между направлением движения автомобиля, задаваемым водителем, и фактическим направлением движения.

Система StabiliTrac выборочно активирует колесные тормозные механизмы, чтобы помочь водителю удержать автомобиль на заданном курсе.

При пуске двигателя и начале движения в системе StabiliTrac выполняется ряд проверок в качестве самодиагностики для подтверждения работоспособности системы.

При действии системы может быть слышен определенный звук или ощущаться, что выполняются некоторые действия. Это нормальное явление, которое не свидетельствует о наличии неисправности автомобиля. Выполнение самодиагностики должно завершиться до момента достижения автомобилем скорости 32 км/ч. В некоторых случаях для завершения диагностики может потребоваться, чтобы автомобиль прошел расстояние около 3,2 км.

Если система StabiliTrac активировалась при включенном круиз-контроле, то последний автоматически отключается. Система круиз-контроля может быть активирована вновь, если позволят условия движения. См. «Система круиз-контроля», стр. 9-57.

Если данная система не включается или включена, на комбинации приборов загорается контрольная лампа системы курсовой устойчивости, и на дисплее информационного центра появляется одно из следующих сообщений: «TRACTION CONTROL OFF» (Противобуксовочная система отключена), «SERVICE TRACTION CONTROL» (Неисправность противобуксовочной системы), «STABILITRAC OFF» (Система StabiliTrac отключена), «SERVICE STABILITRAC» (Неисправность системы курсовой устойчивости StabiliTrac). При появлении таких сообщений на дисплее информационного центра следует убедиться, не была ли принудительно выключена система StabiliTrac с по-

мощью кнопки выключения данной системы. Затем следует выключить зажигание, подождать 15 секунд и запустить двигатель снова для перезагрузки системы. Если после этого на дисплее информационного центра остается любое из данных сообщений, то автомобиль необходимо предоставить в авторизованный сервисный центр. Более подробная информация о сообщениях информационного центра DIC приведена в подразделе «Информационный центр (DIC)», стр. 5-28.





Если система включена и активирована, на комбинации приборов в прерывистом режиме будет светиться контрольная лампа системы StabiliTrac.

При действии системы может быть слышен определенный звук или ощущаться, что выполняются некоторые действия.



Кнопка отключения противобуксовочной системы расположена на приборной панели.

Противобуксовочная система, входящая в состав системы StabiliTrak, может быть отключена при нажатии и отпуске кнопки StabiliTrak, если до этого обе функции (противобуксовочная и противозаносная) системы StabiliTrak были включены. Для одновременного отключения противобуксовочной и противозаносной функций системы StabiliTrak, нажмите и удерживайте кнопку  до тех пор, пока не загорится контрольная лампа,  и на дисплее информационного центра не появится соответствующее сообщение.

Противобуксовочная и противозаносная функции системы StabiliTrak могут быть включены при нажатии и отпуске кнопки StabiliTrak, если до этого по какой-либо причине обе системы не были автоматически выключены.

Если противобуксовочная система или система StabiliTrak выключены, то на дисплее информационного центра появятся соответствующие сообщения об отключении

данных систем. Противобуксовочная система даже в отключенном состоянии сохраняет часть функций (подтормаживание ведущих колес с помощью тормозных механизмов), но функция торможения двигателем не используется. Более подробная информация приведена в подразделе «Действие противобуксовочной системы».

Если противобуксовочная система была выключена, может сохраниться характерный шум действия функции тормозной системы, используемой при ограничении пробуксовывания ведущих колес.

Рекомендуется оставлять данную систему включенной при движении в нормальных условиях, однако если автомобиль застрял в песке, грязи или снегу, может потребоваться ее отключение. Возможно, данную систему потребуется отключить при движении в условиях экстремального бездорожья, когда необходимо обеспечить возможность пробуксовки колес. *«Если автомобиль застрял», стр. 9-22.*

Если выбран режим 4 Lo, система курсовой устойчивости автоматически отключается, включается контрольная лампа системы StabiliTrak и на дисплее информационного центра появляется сообщение «STABILITRAK OFF». В данных условиях противобуксовочная и противозаносная функции системы StabiliTrak автоматически отключаются.

## Действие противобуксовочной системы

Противобуксовочная система является подсистемой системы StabiliTrak. Она ограничивает скорость вращения колес, уменьшая обороты двигателя и при необходимости подтормаживает отдельные колеса с помощью тормозных механизмов.

Противобуксовочная система автоматически включается после пуска двигателя. При обнаружении системой признаков пробуксовывания любого из колес или потери контакта колес с дорогой активируется система StabiliTrak, и мигает соответствующая контрольная лампа. Если противобуксовочная система отключена, то действует только противобуксовочная функция с использованием подтормаживания колес тормозными механизмами. При этом отключается функция управления движением за счет регулирования частоты вращения коленчатого вала двигателя. В этом режиме не происходит регулирования мощности двигателя, и ведущие колеса могут вращаться с меньшим ограничением. Это может привести к постоянному подавлению пробуксовки колес за счет воздействия на тормозные механизмы колес.

**Важно:** Если колесо или колеса одной оси чрезмерно пробуксовывают при свечении контрольных ламп системы StabiliTrak®, антиблокировочной системы, тормозной системы и появлении на дисплее информационного центра сообщений, относящихся к неисправности данных систем, это может приводить к повреждению компонентов раздаточной коробки. В этом случае гарантия производителя на устранение возможных повреждений не распространяется. Если загораются указанные выше контрольные лампы и появляются указанные выше

**сообщения, следует уменьшить обороты двигателя и не допускать чрезмерной пробуксовки колеса (колес).**

Противобуксовочная система может активироваться на сухих или неровных дорогах, при интенсивном ускорении в повороте, либо при резком переключении передачи в коробке передач на более высокую или низкую передачу. Если это происходит, динамика разгона автомобиля может ухудшиться, либо появиться шум/вибрация. Это не является признаком неисправности.

Если при активации системы StabiliTrak используется система круиз-контроля, начинает мигать контрольная лампа системы StabiliTrak, а система круиз-контроля автоматически отключается. После восстановления нормальных условий движения система круиз-контроля может быть активирована снова. См. «Система круиз-контроля», стр. 9-57.

Система StabiliTrak может также автоматически выключиться при возникновении неисправности в системе. Если проблема не исчезает после повторного пуска двигателя, обратитесь к официальному дилеру для проверки.

## Блокировка дифференциала заднего моста

Автомобили с блокировкой дифференциала заднего моста могут обеспечить большее тяговое усилие при движении по снегу, грязи, льду, песку или гравию. Это устройство в основном действует так, как действует дифференциал обычного ведущего моста, но в условиях плохого сцепления задних колес с дорогой оно позволяет повысить тяговое усилие.

## Система управления жесткостью амортизаторов

Данный автомобиль может оснащаться системой управления жесткостью амортизаторов Autoride®. Благодаря данной системе улучшается плавность хода и управляемость при различных условиях загрузки автомобиля.

Данная система является полностью автоматической и оснащена электронной системой управления для постоянного контроля скорости движения, положения колес относительно кузова, подъема или опускания кузова и положения рулевого колеса. Исходя из этих данных, блок управления данной системой посылает сигналы к каждому амортизатору для независимого регулирования степени демпфирования и обеспечения оптимальной плавности хода автомобиля.

Система Autoride активируется также при использовании режима буксировки/движения с повышенной нагрузкой, осуществляя дополнительное управление характеристиками амортизаторов подвески автомобиля. За счет этого обеспечивается большая плавность хода и улучшение управляемости при движении с тяжелым грузом или при буксировке прицепа. Более подробная информация приведена в подразделе «Режим буксировки/движения с повышенной нагрузкой» в разделе «Буксировка прицепа», стр. 9-82.

## Система поддержания горизонтального уровня кузова

Система поддержания горизонтального уровня кузова предлагается для легких версий автомобилей и является частью системы управления жесткостью амортизаторов (CDC).

Поддержание горизонтального уровня пола кузова осуществляется полностью автоматически и обеспечивает регулирование высоты задней части кузова, благодаря чему улучшается управляемость автомобиля при разных условиях его загрузки.

Высота задней части кузова регулируется за счет воздуха, нагнетаемого с помощью компрессора, подключенного к задним амортизаторам. Данная система включается при установке ключа замка зажигания в положение «ON», после чего происходит автоматическое регулирование высоты задней части кузова. После выключения зажигания из пневмоэлементов задней подвески может выходить воздух (высота кузова уменьшается) в течение приблизительно 10 минут. Во время регулирования высоты задней части кузова может быть слышен звук работы компрессора.

При использовании тягово-сцепного устройства с распределением нагрузки, рекомендуется до регулировки параметров тягово-сцепного устройства дать системе выровнять положение задней части кузова.

## Система круиз-контроля



В условиях, когда движение с постоянной скоростью безопасно поддерживаться не может, пользование системой круиз-контроля опасно. Не используйте систему круиз-контроля в условиях движения в плотном транспортном потоке, а также на извилистых дорогах.

Пользоваться системой круиз-контроля на скользких дорогах также опасно. На таких дорогах вы можете потерять контроль над автомобилем из-за часто меняющихся условий сцепления колес с дорогой, что может стать причиной чрезмерной пробуксовки колес. Не пользуйтесь системой круиз-контроля на скользких дорогах.

При помощи системы круиз-контроля можно поддерживать постоянной выбранную скорость движения в диапазоне при скорости приблизительно от 40 км/ч, не используя педаль акселератора. Система круиз-контроля не действует при скорости движения менее 40 км/ч.

При нажатии педали тормоза система круиз-контроля автоматически отключается.

## 9-58 Управление автомобилем

Если автомобиль оснащен системой StabiliTrak и система начинает ограничивать скорость вращения колес, то система круиз-контроля будет выключена автоматически. См. «Система курсовой устойчивости StabiliTrak®», стр. 9-54. После восстановления нормальных условий движения систему круиз-контроля можно активировать снова.

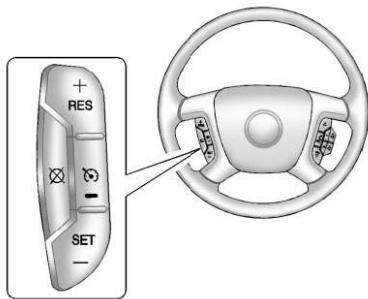

Кнопки управления системой круиз-контроля расположены на рулевом колесе с левой стороны.

 («On/Off»): Данная кнопка позволяет включать и выключать систему. При включении системы загорается соответствующая контрольная лампа, которая гаснет при отключении системы.

**«+RES» (Восстановление/Ускорение):** При кратковременном нажатии данной кнопки будет выбрана заданная ранее скорость движения, при удерживании кнопки в нажатом положении скорость будет увеличиваться.

**«SET-» (Установка/Замедление):** Данная кнопка позволяет задавать значения скорости, активировать систему круиз-контроля и снижать скорость автомобиля.

 (Отмена): При нажатии данной кнопки система круиз-контроля отключается, при этом последнее значение заданной скорости сохраняется в системе.

### Включение системы круиз-контроля

Если кнопка активации системы круиз-контроля нажата, но система не действует, то возможно случайное включение этой системы при неподходящих условиях движения. Не оставляйте включенной систему круиз-контроля, когда вы ей не пользуетесь.

При задании величины скорости движения загорается контрольная лампа системы круиз-контроля, расположенная на комбинации приборов.

1. Нажмите кнопку .
2. Доведите скорость автомобиля до требуемой величины.
3. Нажмите кнопку «SET-», расположенную на рулевом колесе, и отпустите ее.
4. Снимите ногу с педали акселератора.

### Восстановление заданной скорости движения

Если при выбранной заданной скорости движения была нажата педаль тормоза, то функция круиз-контроля будет отключена без удаления последнего значения заданной скорости из системы.

Если автомобиль движется со скоростью 40 км/ч или выше, нажмите кнопку «+RES», расположенную на рулевом колесе. Автомобиль ускорится до ранее установленной скорости и будет поддерживать ее постоянно.

### Увеличение скорости движения при использовании круиз-контроля

Если система круиз-контроля уже включена:

- нажмите и удерживайте нажатой кнопку «+RES» на рулевом колесе до тех пор, пока не будет достигнута нужная скорость движения, а затем отпустите ее.
- Для увеличения скорости на небольшую величину коротко нажмите кнопку «+RES». При каждом таком нажатии скорость движения автомобиля увеличивается приблизительно на 1,6 км/ч.

### Уменьшение скорости движения при использовании системы круиз-контроля

Если система круиз-контроля уже включена:

- Нажмите и удерживайте кнопку «SET-» на рулевом колесе до тех пор, пока не будет достигнута нужная скорость движения, а затем отпустите ее.
- Для уменьшения скорости на небольшую величину коротко нажмите кнопку «SET-» на рулевом колесе. При каждом таком нажатии скорость движения автомобиля уменьшается приблизительно на 1,6 км/ч.

### Обгон другого автомобиля при включенной системе круиз-контроля



Для увеличения скорости автомобиля нажмите педаль акселератора. Как только нога будет убрана с педали акселератора, автомобиль вернется к скорости, ранее заданной для системы круиз-контроля, эта величина скорости будет поддерживаться в дальнейшем.

### Пользование системой круиз-контроля в холмистой местности

Действие системы круиз-контроля при движении по холмистой местности зависит от скорости движения, загрузки автомобиля и крутизны уклонов. При движении на крутой подъем для поддержания выбранной скорости может потребоваться нажать педаль акселератора. При движении по крутому спуску, чтобы контролировать скорость движения, может потребоваться нажать педаль тормоза. При нажатии педали тормоза система круиз-контроля выключается.

### Выключение системы круиз-контроля

Существует три способа выключения системы круиз-контроля.

- Легкое нажатие педали тормоза.
- Нажатие кнопки  на рулевом колесе.
- Нажатие кнопки  на рулевом колесе.

### Удаление данных о выбранной скорости

Данные о ранее заданной скорости движения автомобиля удаляются при нажатии кнопки  или выключении зажигания.

### Системы контроля пространства

#### Система помощи при парковке с ультразвуковыми датчиками

Для автомобилей, оснащенных системой помощи при парковке задним ходом с ультразвуковыми датчиками, скорость, при которой активируется данная система, равна немного менее 8 км/ч. Она помогает водителю избежать столкновения с препятствиями при переводе рычага селектора автоматической коробки передач в положение «R» (Задний ход). Ультразвуковые датчики, установленные в заднем бампере, предназначены для обнаружения препятствий, находящихся за автомобилем, на расстоянии до 2,5 м и на высоте до 25 см от уровня земли.



Система помощи при парковке с ультразвуковыми датчиками не освобождает водителя от необходимости контроля ситуации. Система не способна обнаруживать:

- Препятствия, находящиеся ниже бампера, под автомобилем, расположенные слишком близко или слишком далеко от автомобиля.
- Детей, пешеходов, велосипедистов или животных.

Непринятие соответствующих мер перед началом движения задним ходом или во время него может привести к повреждению автомобиля, травмам или даже к смерти. При движении автомобиля задним ходом, всегда будьте очень внимательными, даже при действии системы помощи при парковке. Всегда проверяйте с помощью зеркал заднего вида, нет ли в зоне за автомобилем людей, животных или препятствий.

#### Принцип действия системы

Система помощи при парковке автоматически включается при переводе рычага селектора в положение «R» (Задний ход). Для оповещения водителя об активации системы используется однократное звуковое предупреждение.

Система помощи при парковке действует при скорости движения, не превышающей 8 км/ч.

Оповещение о наличии препятствия подается звуковыми сигналами. Интервал между этими сигналами становится короче по мере приближения автомобиля к препятствию. Если расстояние до препятствия становится меньше 30 см, звуковое предупреждение начинает действовать непрерывно.

Для того чтобы датчики могли обнаружить препятствие, оно должно находиться на высоте не менее 25 см над уровнем земли и ниже уровня двери багажного отделения. Кроме того, необходимо, чтобы оно находилось на расстоянии менее 2,5 м от заднего бампера. Это расстояние может уменьшаться при жаркой или влажной погоде.





Система может быть отключена нажатием кнопки соответствующего выключателя, расположенного рядом с панелью управления аудиосистемой.

Загорится соответствующая контрольная лампа, а также на информационном центре появится сообщение «PARK ASSIST OFF» (Система помощи при парковке отключена), предупреждающее о выключении системы помощи при парковке, см. «Сообщения систем контроля пространства», стр. 5-42.

### Возможные неисправности системы

Если какие-либо условия временно не позволяют системе помощи при парковке автоматически включиться, то на дисплее информационного центра появляется сообщение «PARK ASSIST OFF» (Система помощи при парковке отключена) или «PARK ASST BLOCKED SEE OWNERS MANUAL PARK ASST BLOCKED SEE OWNERS MANUAL» (Не действует система помощи при парковке, см. Руководство по эксплуатации).

**SERVICE PARK ASSIST (Неисправность системы помощи при парковке):** При появлении данного сообщения следует обратиться к официальному дилеру для проверки системы.

**PARK ASSIST OFF (Система помощи при парковке отключена):** Данное сообщение появляется, если водитель принудительно отключил систему.

**PARK ASST BLOCKED SEE OWNERS MANUAL (Не действует система помощи при парковке, см. Руководство по эксплуатации):** Это сообщение может появляться при следующих условиях:

- Ультразвуковые датчики покрыты грязью, снегом и т. п. Очистите задний бампер автомобиля от грязи, снега и льда. Информация о мойке автомобиля приведена в подразделе «Мойка автомобиля» раздела «Уход за кузовом автомобиля», стр. 10-98.
- Датчики системы покрыты изморозью или льдом. На датчиках и вокруг них образовались изморозь или лед. Это может произойти после мойки автомобиля в холодную погоду. Сообщение не исчезнет до тех пор, пока не будут удалены изморозь или лед.
- В последней поездке автомобиль буксировал прицеп, к нему был прикреплен велосипед или другой объект. Как только прикрепленный

объект будет снят с автомобиля, система помощи при парковке начнет работать в нормальном режиме.

- На автомобиле установлено тягово-цепное устройство.
- Поврежден бампер автомобиля. В этом случае следует обратиться к официальному дилеру для ремонта бампера и компонентов системы.
- На работоспособность системы могут влиять и другие обстоятельства, например, вибрация от проезжающего рядом тяжелого автомобиля или от работающего поблизости строительного оборудования, например, сваебойного копра.

### Система помощи при смене занимаемой полосы движения (SBZA)

Автомобиль может быть оснащен системой помощи при смене занимаемой полосы движения (SBZA). Внимательно ознакомьтесь с данным разделом, прежде чем приступить к использованию этой системы.

#### ВНИМАНИЕ

Система SBZA является системой помощи водителю и не заменяет необходимости самостоятельно следить за состоянием пространства вокруг автомобиля. Система SBZA не обнаруживает:

- автомобили вне боковых «слепых» зон, которые могут внезапно приблизиться к вашему автомобилю.
- Пешеходов, велосипедистов или животных.

(см. продолжение)



#### ВНИМАНИЕ (Продолжение)

Отсутствие осторожности при выполнении смены полосы движения может привести к повреждению автомобиля, травмам или даже к смерти. Перед сменой полосы движения посмотрите в зеркала заднего вида, оглянитесь назад, чтобы убедиться в отсутствии автомобилей и препятствий, и включите указатель поворота.

При обнаружении автомобиля в «слепой» зоне загораются световые индикаторы янтарного цвета, расположенные на дисплеях наружных зеркал заднего вида. Это означает наличие опасности при смене занимаемой полосы движения. Перед сменой занимаемой полосы проверьте, не горят ли индикаторы системы SBZA, посмотрите в зеркала заднего вида, оглянитесь назад, чтобы убедиться в отсутствии автомобилей и препятствий, и включите указатель поворота.

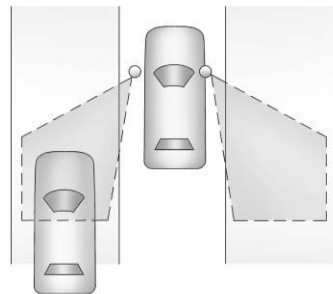

#### Зона действия системы SBZA

Датчики системы SBZA действуют в зоне приблизительно равной ширине одной полосы движения по обеим сторонам автомобиля (3,5 м). Эти зоны начинаются от каждого наружного зеркала заднего вида и распространяются назад приблизительно на 5 м. Высота зоны действия от уровня земли составляет приблизительно 0,5–2,0 м.

Будьте особенно внимательны во время смены полосы движения при буксировании прицепа, поскольку длина зон действия датчиков системы SBZA остается прежней.

### Принцип действия системы



При пуске двигателя оба дисплея наружных зеркал заднего вида кратковременно включаются, что свидетельствует о готовности системы к работе. При движении автомобиля вперед дисплей системы SBZA левого или правого наружного зеркала заднего вида активируется, если в соответствующей «слепой» зоне обнаруживается автомобиль. Если включен указатель поворота и в той же самой «слепой» зоне обнаружен автомобиль, то дисплей системы SBZA начнет мигать, предупреждая об опасности при смене занимаемой полосы движения.

Индикаторы на дисплеях системы SBZA не активируются при приближении к другим автомобилям или обгоне других автомобилей. При скорости движения выше 32 км/ч дисплеи системы SBZA могут активиро-

ваться, если обгоняемый автомобиль остается в зоне или попадает в зону действия системы.

Систему SBZA можно отключить с помощью информационного центра DIC. Для получения подробной информации см. раздел «Информационный центр (DIC)», стр. 5-28. Если система SBZA выключена водителем, то при нормальных условиях движения ее дисплеи включаться не будут.

### Возможные неисправности системы

Иногда могут происходить случайные пропуски предупреждения, вероятность которых увеличивается во влажных условиях. Появление случайных пропусков предупреждений не свидетельствует о неисправности системы. Количество пропусков предупреждений увеличивается при сильном дожде или попадании брызг из-под колес.

Система SBZA требует проверки, если соответствующий дисплей не активируется при включенной системе, а в «слепой» зоне находится автомобиль. Обратитесь в авторизованный сервисный центр.

Система SBZA не распознает неподвижные объекты. Но иногда она может сработать из-за ограждений, дорожных знаков, деревьев, кустов и других неподвижных объектов, мимо которых проходит автомобиль. Это нормальное явление, не свидетельствующее о неисправности системы.

Система SBZA не действует, если левая или правая часть заднего бампера покрыта грязью, снегом, льдом, либо при сильном ливне. Информация о мойке автомобиля приведена в подразделе «Мойка автомобиля» раздела «Уход за кузовом автомобиля», стр. 10-98. Если на информационном центре не исчезает сообщение «SIDE BLIND ZONE SYS». Сообщение «UNAVAILABLE» после очистки бампера, следует обратиться в авторизованный сервисный центр.

Индикаторы системы SBZA могут включаться, если буксируемый автомобилем прицеп, либо велосипед или какой-либо объект, прикрепленный сзади, выступает за пределы габаритной ширины автомобиля.

Если система SBZA выключена не самим водителем, то он не сможет снова включить эту систему с помощью информационного центра. Позиция «SIDE BLIND ZONE ALERT ON» (Система помощи при смене занимаемой полосы движения включена) не может быть выбрана, если не соблюдены условия для нормальной работы системы. До тех пор, пока не будут удовлетворяться условия для действия системы SBZA, полагаться на помощь этой системы не следует.

### Сообщения о неисправности системы SBZA

На экране информационного центра могут появляться следующие сообщения:

**«SIDE BLIND ZONE ALERT SYSTEM OFF» (Система помощи при смене занимаемой полосы движения выключена):** Данное сообщение указывает на то, что водитель выключил систему.

### **«SIDE BLIND ZONE SYS» (Система помощи при смене занимаемой полосы движения) UNAVAILABLE (не действует):**

Данное сообщение указывает на то, что система SBZA не действует либо из-за блокировки датчика и не может обнаружить автомобиль, находящийся в «слепой» зоне, либо автомобиль движется в свободной зоне обзора, например, в пустыне, где недостаточно данных для действия системы. Блокировка датчика может быть вызвана попаданием на него грязи, снега, слякоти или воды во время ливневого дождя, а также его обледенением. Данное сообщение может появляться также во время ливневого дождя или при попадании на датчик брызг из-под колес движущегося транспорта. Это не является признаком неисправности системы. Информация о мойке автомобиля приведена в подразделе «Мойка автомобиля» раздела «Уход за кузовом автомобиля», стр. 10-98.

### **«SERVICE SIDE BLIND ZONE ALERT SYSTEM» (Неисправность системы помощи при смене занимаемой полосы движения):**

Если отображается данное сообщение, то оба индикатора системы SBZA будут включены, что указывает на неисправность данной системы. Если данное сообщение выводится в ходе движения, систему необходимо проверить. Обратитесь к официальному дилеру.

Производитель не несет ответственности за любые радио- или телевизионные помехи, вызванные несанкционированным изменением оборудования. Подобные изменения могут привести к запрету использования данного оборудования.

## Камера заднего обзора (RVC)

Автомобиль может быть оборудован камерой заднего обзора. Внимательно ознакомьтесь с этим разделом, прежде чем приступить к ее использованию.

### ВНИМАНИЕ

Камера заднего обзора не заменяет необходимости в контроле пространства, расположенного за автомобилем, самим водителем. Камера заднего обзора:

- не обнаруживает объекты, которые находятся вне зоны действия камеры, ниже уровня бампера или под автомобилем.
- Не обнаруживает детей, пешеходов, велосипедистов или животных.

При движении автомобиля задним ходом не ориентируйтесь только по изображению, выводимому с камеры заднего обзора. Не используйте изображение на экране при длительном движении задним ходом с высокой скоростью или при интенсивном движении транспорта.

(см. продолжение)



### ВНИМАНИЕ (Продолжение)

Расстояние до объектов, оцениваемое по изображению на экране, отличается от фактического расстояния до них.

Непринятие соответствующих мер перед началом движения задним ходом может привести к повреждению автомобиля, травмам или даже к смерти. Даже при наличии на автомобиле камеры заднего обзора всегда следует быть внимательным перед тем, как начать движение задним ходом.

## Автомобили без системы навигации

Камера заднего обзора предназначена для помощи водителю при включении передачи заднего хода за счет распознавания данных об обстановке за автомобилем. Если ключ замка зажигания находится в положении «ON» и водитель переводит рычаг селектора в положение «R» (Задний ход), то видеоизображение автоматически появляется на внутреннем

зеркале заднего вида. Как только водитель выключает передачу заднего хода, изображение на внутреннем зеркале заднего вида автоматически исчезает.

## Включение и выключение камеры заднего обзора

Для выключения камеры заднего обзора нажмите и удерживайте кнопку , расположенную на внутреннем зеркале заднего вида, до тех пор, пока не погаснет левый индикатор. После этого камера заднего обзора действовать не будет.

Для того чтобы вновь включить камеру заднего обзора, нажмите и удерживайте кнопку  до тех пор, пока не включится левый индикатор. После этого камера заднего обзора начнет действовать, и в зеркале заднего вида появится изображение.

### Автомобили с системой навигации

Камера заднего обзора предназначена для помощи водителю при включении передачи заднего хода за счет распознавания данных об обстановке за автомобилем. Если водитель переводит рычаг селектора в положение «R» (Задний ход), то на экране системы навигации автоматически появляется видеоизображение. Если водитель выводит рычаг селектора из положения «R» (Задний ход), то экран системы навигации после некоторой задержки перейдет в прежнее состояние.

### Включение и выключение камеры заднего обзора

Для включения или выключения камеры заднего обзора:

1. Переведите рычаг селектора автоматической коробки передач в положение «P» (Парковка).
2. Нажмите кнопку «MENU» для входа в меню команд, затем нажимайте кнопку «MENU» до тех пор, пока не появится надпись «Display», или пользуйтесь для этого кнопкой «Display» на сенсорном экране.

3. Выберите кнопку «Rear Camera Option» на экране. Появится экран «Rear Camera Options» (Меню камеры заднего обзора)

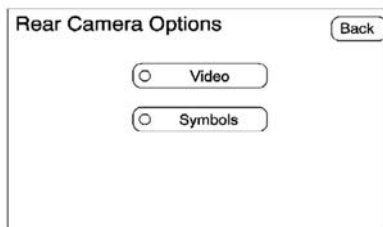

4. Выберите кнопку «Video» на экране. Если кнопка «Video» выделена, то камера заднего обзора включена.

Задержка переключения экрана после вывода рычага селектора из положения «R» (Задний ход) составляет приблизительно 10 секунд. Задержка может быть отменена следующим образом:

- Нажатием кнопки управления системой навигации.
- Переводом рычага селектора в положение «P» (Парковка).
- При достижении автомобилем скорости 8 км/ч.

При выводе сообщения «Check Surroundings for Safety» на экране камеры заднего обзора, которое означает «Проверьте обстановку вокруг автомобиля».

### Регулировка яркости и контрастности изображения

Для регулировки яркости и контрастности изображения нажмите кнопку «MENU», когда на дисплее отображен экран камеры заднего обзора. Любые выполненные регулировки влияют только на вид изображения, выводимого с камеры заднего обзора.

 **(Яркость):** Используйте сенсорные кнопки «+» (плюс) или «-» (минус) для увеличения или уменьшения яркости изображения.

 **(Контраст):** Используйте сенсорные кнопки «+» (плюс) или «-» (минус) на экране для увеличения или уменьшения контрастности изображения.

### Условные обозначения

Система навигации может иметь функцию отображения направляющих линий на экране, когда активирована камера заднего обзора. Система помощи при парковке задним ходом с ультразвуковыми датчиками не должна отключаться – в противном случае направляющие линии видны не будут. Если система помощи при парковке отключена и появились направляющие линии, то на экране может быть отображено сообщение «Rear Parking Assist Symbols Unavailable» (Отображение направляющих линий системы помощи при парковке недоступны). См. «Система помощи при парковке с ультразвуковыми датчиками», стр. 9-60.

Направляющие линии появляются, когда системой помощи при парковке распознан какой-либо объект. Направляющие линии могут закрывать собой объекты, отображаемые на экране системы навигации.

Для включения или выключения направляющих линий:

1. Убедитесь в том, что система помощи при парковке не выключена.
2. Переведите рычаг селектора автоматической коробки передач в положение «Р» (Парковка).
3. Нажмите кнопку «MENU» для входа в меню команд, затем нажимайте кнопку «MENU» до тех пор, пока не появится надпись «Display», или используйте для этого кнопку «Display» на сенсорном экране.
4. Выберите кнопку «Rear Camera Option» на экране. Появится экран «Rear Camera Options» (Меню камеры заднего обзора)
5. Прикоснитесь к кнопке «Symbols» (Условные обозначения). При этом кнопка на экране будет выделена.

### Сообщения о неисправности камеры заднего обзора

**Неисправности камеры заднего обзора:** Данное сообщение может появиться, если камера не получает необходимых данных от других систем автомобиля.

Если появляется любая другая неисправность или неисправность сохраняется, следует обратиться к официальному дилеру.

### Расположение камеры заднего обзора

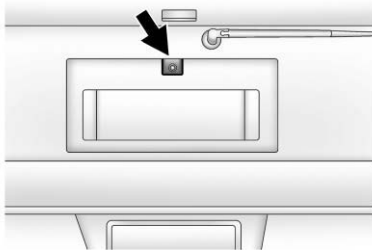

Изображение передается с камеры, расположенной над регистрационным знаком.

Данная камера имеет особый объектив. Расстояние до объектов, отображаемых на экране, отличается от фактического расстояния до них. Зона, отображаемая камерой, ограничена. В нее не попадают объекты, которые находятся близко к краям бампера или под бампером. Размеры зоны, отображаемой на экране, могут изменяться в зависимости от положения автомобиля или дорожных условий.

На иллюстрации показана зона, отображаемая камерой.

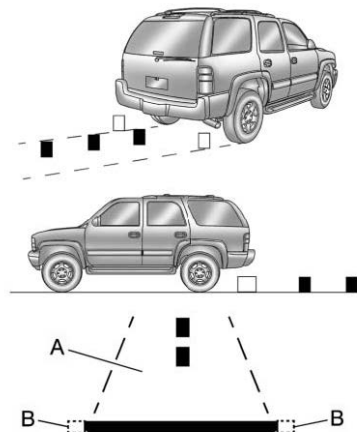

- A. Изображение, получаемое с помощью камеры.
- B. Край заднего бампера.



## Возможные неисправности системы

Камера заднего обзора может работать неустойчиво или не выдавать изображение на экране, если:

- камера заднего обзора выключена. См. «Включение и выключение камеры заднего обзора» ранее в этом разделе.
- Снаружи автомобиля темно.
- Солнечные лучи или свет фар попадают непосредственно в объектив камеры.
- Объектив камеры покрыт грязью, льдом или снегом. Очистите поверхность объектива, промойте ее чистой водой и протрите мягкой тканью.

- Задняя часть кузова автомобиля повреждена, поэтому расположение камеры изменилось, или неисправна сама камера. Убедитесь в наличии камеры и проверьте правильность установки камеры, обратившись к официальному дилеру.

Экран камеры заднего обзора на внутреннем зеркале заднего вида может быть выключен, или не активируется по одной из следующих причин. В таком случае левый индикатор на зеркале будет мигать.

- Редкое мигание может указывать на отсутствие видеосигнала, либо на его отсутствие в предыдущем цикле движения задним ходом.
- Частое мигание может указывать на то, что дисплей был включен на максимально допустимый период времени при движении задним ходом, либо температура дисплея достигла предельного значения.

Частое мигание используется для защиты дисплея от перегрева. Как только восстановится нормальное состояние, система будет перезагружена, и зеленый индикатор мигать перестанет.

При любой из этих неисправностей на дисплее не будет изображения, и индикатор продолжит мигать до тех пор, пока рычаг селектора не будет выведен из положения «R» (Задний ход) или не восстановится нормальное состояние системы.

Нажатие и удержание кнопки , когда левый индикатор мигает, приведет к выключению дисплея и левого индикатора.

### Топливо

Использование рекомендованного топлива является важной составной частью программы технического обслуживания автомобиля. Для поддержания чистоты двигателя и оптимальных характеристик автомобиля рекомендуется использовать только неэтилированный бензин, соответствующий DIN EN 228\* (или аналог, соответствующий российскому законодательству).

*\* Только для России: использование топлива, не соответствующего требованиям действующего технического регламента (Постановление Правительства РФ от 27.02.2008 N 118 ред. № 1076 от 30.12.2008) может привести к выходу двигателя из строя и лишению гарантии.*

Восьмой знак идентификационного номера автомобиля (VIN) представляет собой код двигателя. Идентификационный номер автомобиля можно найти в верхнем углу приборной панели со стороны водителя. См. раздел «Идентификационный номер автомобиля (VIN)», стр. 12-1.

Автомобили, имеющие таблички «FlexFuel» и оборудованные желтой крышкой заливной горловины топливного бака, можно заправлять как неэтилированным топливом, так и топливом, содержащим до 85% этанола (E85). См. «Топливо E85 (85% этанола)», стр. 9-72. Для всех остальных автомобилей должно использоваться только неэтилированное топливо, указанное в разделе «Рекомендуемое топливо», стр. 9-70.

### Рекомендуемое топливо

Используйте неэтилированный бензин с октановым числом не менее 87. Использование бензина с октановым числом ниже 92 может привести к возникновению детонации в цилиндрах двигателя. При появлении детонации как можно скорее залейте в топливный бак бензин с октановым числом 92 или выше. Если наблюдается сильная детонация при работе двигателя на бензине с октановым числом 92 или выше, обратитесь в авторизованный сервисный центр для проверки систем двигателя.

## Спецификации бензина (только для США и Канады)

Как минимум, бензин должен соответствовать спецификации D 4814 Американского общества по испытанию материалов (ASTM) в США, либо нормам CAN/CGSB-3.5 или 3.511 в Канаде. Некоторые типы бензина содержат присадку для повышения октанового числа, которая называется трикарбонил марганца (ММТ). Не используйте бензин, содержащий ММТ. Более подробная информация приведена в подразделе «Присадки к топливу», стр. 9-71.

## Топливо в других странах

Не используйте этилированный бензин или любые другие виды топлива, не рекомендованные данным Руководством. Гарантия производителя не распространяется на дорогостоящий ремонт, вызванный использованием не рекомендованного топлива.

Для получения информации о наличии необходимого сорта топлива обратитесь в автомобильный клуб или к основной топливной компании, работающей в стране, в которой будет осуществляться эксплуатация автомобиля.

## Присадки к топливу

General Motors категорически запрещает применение каких-либо присадок к топливу, кроме прямо рекомендованной General Motors «GM Fuel System Treatment PLUS».

Для поддержания чистоты топливных форсунок и впускных клапанов следует при каждой замене моторного масла добавлять в топливный бак средство для очистки топливной системы «GM Fuel System Treatment PLUS». Это единственная присадка для бензина, которую рекомендует компания General Motors. Приобрести ее можно у официального дилера.

В продаже может находиться бензин, содержащий окислители, такие как эфиры и этанол. Его можно использовать при условии соответствия указанным выше спецификациям. Однако не разрешается использовать топливо E85 (содержащее 85% этанола) и другие сорта топлива, содержащие более 10% этанола, в автомобилях, двигатель которых не предназначен для работы на подобном топливе.

**Важно:** Двигатель данного автомобиля не предназначен для эксплуатации на топливе, содержащем метанол. Не используйте топливо, содержащее метанол. Метанол может вызвать коррозию металлических деталей и разрушение пластмассовых и резиновых деталей топливной системы. В данном случае, при возникновении возможных повреждений, гарантия производителя не действует.

Некоторые сорта бензина, не отличающиеся улучшенным составом для снижения токсичности отработавших газов, могут содержать присадку для повышения октанового числа, которая называется трикарбонил марганца (ММТ). Поинтересуйтесь у обслуживающего персонала, где приобрести бензин, если топливо содержит ММТ. Рекомендуется не использовать бензин, содержащий ММТ. Применение подобного топлива может сократить срок службы свечей зажигания, и при этом может повыситься токсичность отработавших газов. В результате загорится контрольная лампа «Проверьте двигатель». Если это произошло, обратитесь в авторизованный сервисный центр для проверки системы.

## Топливо E85 (этанол 85%)

Автомобили, имеющие таблички «FlexFuel» и оборудованные желтой крышкой заливной горловины топливного бака, можно заправлять как неэтилированным топливом, так и топливом, содержащим до 85% этанола (E85). Для всех остальных автомобилей должно использоваться только неэтилированное топливо, указанное в разделе «Рекомендуемое топливо», стр. 9-70.

Мы советуем использовать топливо E85 в автомобилях, двигатели которых предназначены для его использования. Этанол, содержащийся в топливе E85, является веществом, которое вырабатывается из возобновляемых источников, преимущественно из кукурузы.

На многих заправочных станциях колонки для топлива E85 отсутствуют. Найти информацию о расположении заправочных станций, предлагающих топливо E85, можно на веб-сайте Министерства энергетики США ([www.afdc.energy.gov/afdc/locator/stations/](http://www.afdc.energy.gov/afdc/locator/stations/)). На тех станциях, где предлагается топливо E85, должна быть табличка с указанием содержания этанола в топливе. Не используйте топливо с содержанием этанола более 85%.

Как минимум, топливо E85 должно соответствовать требованиям стандарта ASTM D 5798. В топливе с обозначением E85 содержится от 70 до 85% этанола. Заправка топливного бака топливными смесями, которые не соответствуют требованиям стандартов ASTM, может повлиять на работоспособность двигателя и привести к загоранию контрольной лампы «Проверьте двигатель».

Для обеспечения надежного и быстрого запуска двигателя в холодную погоду, топливо E85 должно иметь состав, соответствующий климатическим условиям, в которых используется автомобиль, и требованиям стандарта ASTM D 5798. Причиной возникновения трудностей при пуске двигателя, работающего на топливе E85, может быть несоответствие его состава климатическим условиям. В этом случае следует перейти на обычный бензин или долить бензин в бак с топливом E85. Для обеспечения хороших пусковых свойств и эффективной работы системы отопления при температуре ниже 0 °С, топливная смесь в баке автомобиля должна содержать не более 70% этанола. Не рекомендуется

часто переходить с бензина на топливо E85 и обратно. При переходе с одного типа топлива на другой необходимо доливать в бак не менее 11 л топлива. Сразу же после заправки необходимо проехать на автомобиле не менее 11 км, чтобы в блоке управления двигателем изменились настройки в соответствии с изменением концентрации этанола.

Теплотворная способность топлива E85 ниже, чем у бензина. Поэтому при использовании топлива E85 заправляться топливом приходится чаще. См. «Заправка автомобиля топливом», стр. 9-74.

**Важно:** Некоторые присадки к топливу не совместимы с топливом E85 и их использование может привести к повреждению топливной системы автомобиля. Не применяйте присадки к топливу при использовании топлива E85. В данном случае на устранение возможных повреждений гарантия производителя не распространяется.

**Важно:** Двигатель данного автомобиля не предназначен для эксплуатации на топливе, содержащем метанол. Не используйте топливо, содержащее метанол. Метанол может вызвать коррозию металлических деталей и разрушение пластмассовых и резиновых деталей топливной системы. В данном случае, при возникновении возможных повреждений, гарантия производителя не действует.

### Заправка автомобиля топливом



Пары бензина очень легко воспламеняются, в результате чего можно получить тяжелые травмы. Во избежание получения травм внимательно ознакомьтесь с инструкциями, имеющимися на заправочных станциях, и строго соблюдайте их. Глушите двигатель на время заправки топливом. Курение при заправке топливного бака не допускается. Избегайте пользования мобильным телефоном. Не приближайтесь с искрящими, горящими или дымящимися предметами к местам, где находится топливо. Не оставляйте включенную топливораздаточную колонку без присмотра. В некоторых странах это является нарушением закона. Не садитесь в автомобиль во время заправки топливного бака. Не разрешайте детям приближаться к топливораздаточной колонке.

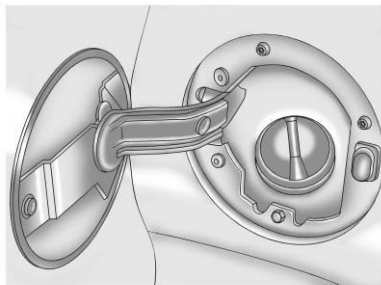

Крышка заливной горловины топливного бака расположена за лючком топливозаливной горловины, на левой боковине кузова автомобиля. Если топливная система данного автомобиля допускает применение топлива E85, то крышка топливного бака должна быть желтой, и на ней должна быть нанесена надпись «E85 or gasoline» (E85 или бензин). См. подраздел «Топливо E85 (этанол 85%)», стр. 9-72.

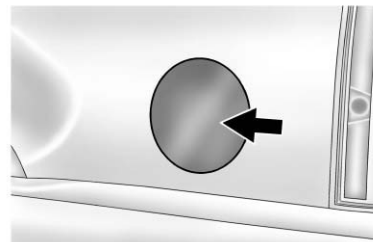

Для того чтобы открыть лючок топливозаливной горловины, следует нажать крышку лючка чуть дальше середины крышки, в сторону ее задней части.

Снимите крышку заливной горловины топливного бака, медленно поворачивая ее против часовой стрелки. Крышка снабжена пружиной. Если вы отпустите крышку слишком быстро, она отскочит вправо.

Во время заправки топливом повесьте крышку на крючок, расположенный на тыльной части крышки лючка.

**ВНИМАНИЕ**

Если крышку заливной горловины топливного бака открывать слишком быстро, пары бензина могут с силой вырваться наружу. Если брызги бензина выйдут наружу и воспламятся, возможно получение тяжелых ожогов. Это может произойти, если бак практически полный, и наиболее вероятно при жаркой погоде. Открывайте крышку медленно и подождите, пока не прекратится шипение выходящих в атмосферу паров бензина. Только затем снимите крышку.

Будьте осторожны и не проливайте топливо! Не заливайте топливо до края горловины бака и по окончании заправки, прежде чем вынуть заправочный пистолет, подождите несколько секунд. Если топливо попало на лакокрасочное покрытие кузова, то как можно скорее удалите следы топлива. См. раздел «Уход за кузовом автомобиля», стр. 10-98.

При замене крышки заливной горловины топливного бака нужно вставить привязь в отверстие крышки. Вращайте крышку по часовой стрелке до тех пор, пока не услышите щелчок. Для совершения последнего оборота при завинчивании крышки заливной горловины топливного бака требуется приложить повышенное усилие. Убедитесь в том, что крышка затянута плотно. Система диагностики способна реагировать на отсутствие на месте крышки заливной горловины или неплотное соединение крышки и горловины. В этом случае в атмосферу будут попадать пары топлива. См. «Контрольные лампы и индикаторы», стр. 5-21.

Если автомобиль оснащен информационным центром (DIC), то при неплотно закрытой крышке заливной горловины топливного бака на дисплее появится сообщение «TIGHTEN GAS CAP» (Затяните крышку горловины топливного бака).

**ВНИМАНИЕ**

Если при заправке происходит возгорание бензина, не вынимайте топливораздаточный пистолет из горловины топливного бака. Для прекращения подачи топлива выключите топливораздаточную колонку или попросите об этом служащего заправочной станции. Немедленно покиньте опасную зону.

**Важно:** В случае необходимости замены крышки заливной горловины, обращайтесь в авторизованный сервисный центр. Использование неподходящей крышки может вызвать загорание контрольной лампы «Проверьте двигатель» и привести к серьезному повреждению топливного бака и системы снижения токсичности отработавших газов. См. «Контрольные лампы и индикаторы», стр. 5-21.

### Заполнение топливом канистр



Не допускается заливать топливо в канистру, если она находится в автомобиле. Разряд статического электричества может привести к возгоранию паров топлива, выходящих из канистры. В случае возгорания топлива можно получить сильные ожоги, а автомобиль может быть поврежден. Чтобы не получить травмы самому и предотвратить травмирование других людей:

- Заливайте топливо только в специально предназначенные для этого канистры.
- Не допускайте заправки топливом канистры, если она находится в пассажирском салоне или багажном отделении автомобиля, в кузове пикапа или в любой другой части автомобиля. Поставьте канистру на землю.

(см. продолжение)



#### **ВНИМАНИЕ** (Продолжение)

- Вставьте топливораздаточный пистолет в заливную горловину и лишь затем включайте подачу топлива. Пистолет должен находиться в заливной горловине до окончания заправки.
- Не курите при заправке топливом.
- Избегайте использования мобильного телефона при заправке топливом.

### Буксировка

#### Общие сведения о буксировке

Используйте только то тягово-сцепное устройство, которое предназначено для данного автомобиля. Обратитесь к официальному дилеру или в организацию, продающую прицепы, за помощью в установке на автомобиль тягово-сцепного устройства.

Ознакомьтесь с информацией по буксировке прицепа в данном разделе:

- Приемы вождения при буксировке прицепа, см. «Особенности движения и рекомендации по вождению».
- Максимально допустимая масса автомобиля и прицепа, см. «Буксировка прицепа».
- Сведения о тягово-сцепных устройствах, см. «Оборудование для буксировки прицепа».



Информация о буксировке неисправного автомобиля приведена в разделе «*Буксировка автомобиля*», стр. 10-93. Информация о буксировке одного автомобиля другим, например, домом на колесах, приведена в разделе «*Буксировка транспортных средств, используемых для отдыха*», стр. 10-93.

## Особенности и рекомендации по вождению

### Буксировка прицепа

Несколько важных советов:

- При буксировке прицепа необходимо выполнять многие требования, в том числе по ограничению скорости движения. Убедитесь в том, что параметры автопоезда соответствуют действующему законодательству в стране, в которой будет осуществляться буксировка. Надежным источником информации может быть государственная автомобильная инспекция, полиция штата или провинции.

- Рекомендуется использовать ограничители колебаний прицепа. См. подраздел «*Тягово-сцепные устройства*» в разделе «*Оборудование для буксировки прицепа*», стр. 9-86.
- Не буксируйте прицеп, если новый автомобиль не прошел первые 800 километров. Это может привести к повреждениям двигателя, ведущих мостов и других агрегатов автомобиля.
- В течение первых 800 км буксировки прицепа, не превышайте скорость 80 км/ч и не допускайте разгона с места при полностью нажатой педали акселератора. Это позволит избежать износа двигателя и других деталей при перевозке тяжелых грузов.
- Для буксировки прицепа используйте положение «D» (Движение вперед) рычага селектора коробки передач. Если автоматическая коробка передач слишком часто переключается на пониженную передачу при большой нагрузке и/или при движении на подъемах, переключите АКП на более низкую ступень.

- Если автомобиль оснащен системой помощи при смене занимаемой полосы движения (SBZA) и вы подозреваете, что она не работает должным образом при буксировке прицепа, отключите ее. Более подробная информация приведена в подразделе «*Система помощи при смене занимаемой полосы движения (SBZA)*», стр. 9-62.

Важные замечания, которые следует учитывать при буксировке прицепа:

- Масса буксируемого прицепа
- Вертикальная нагрузка, создаваемая на тягово-сцепное устройство дышло прицепа
- Нагрузка на шины автомобиля
- Масса автопоезда

### Приемы управления автомобилем при буксировке прицепа



#### ВНИМАНИЕ

Если буксируется прицеп и открыто заднее окно или дверь багажного отделения, то внутрь автомобиля могут попасть отработавшие газы.

Попадание в организм окиси углерода (СО), содержащейся в отработавших газах и не имеющей ни цвета, ни запаха, может приводить к потере сознания и даже к смерти.

Для обеспечения максимальной безопасности при буксировке прицепа:

- проверьте систему выпуска, чтобы убедиться в отсутствии утечек отработавших газов, и при необходимости перед началом поездки выполните соответствующий ремонт.
- Всегда закрывайте окна задних дверей и дверь багажного отделения.

(см. продолжение)



#### ВНИМАНИЕ (Продолжение)

- Полностью откройте жалюзи вентиляции, расположенные на приборной панели или под ней.
- Установите регулировки климат-контроля в режим, при которых внутрь автомобиля поступает наружный воздух, и режим максимальной скорости вентилятора. См. «Система климат-контроля».

Более подробная информация об окиси углерода приводится в подразделе «Отработавшие газы», стр. 9-37.

Управление автомобилем с прицепом требует определенного опыта. Автопоезд длиннее и менее чувствителен к управляющим воздействиям, чем одиночный автомобиль. Прежде чем приступить к буксировке прицепа, ознакомьтесь с приемами управления и торможением автопоезда.

Перед началом движения проверьте исправность тягово-сцепного устройства, страховочных цепей, электрического разъема, световых приборов и зеркал заднего вида. Если прицеп оснащен электрической тормозной системой, начните движение и затем вручную опробуйте действие этой системы для проверки ее работоспособности.

Во время остановок в пути регулярно проверяйте надежность крепления груза, исправность световых приборов и тормозных механизмов прицепа.

## Соблюдайте дистанцию до автомобиля, движущегося впереди

При буксировке прицепа следует как минимум вдвое увеличить дистанцию до автомобиля, движущегося впереди. Это поможет избежать резких торможений и внезапного маневрирования.

## Обгон

Для совершения обгона автомобилю, буксирующему прицеп, требуется преодолеть намного большее расстояние. Автопоезд не может интенсивно разогнаться, и при обгоне ему требуется преодолевать намного большее расстояние, чтобы вернуться в исходную полосу движения.

## Движение задним ходом

Возьмитесь одной рукой за нижнюю часть рулевого колеса. Затем для того чтобы прицеп начал движение налево, поверните рулевое колесо влево. Для того чтобы прицеп начал движение направо, поверните рулевое колесо вправо. Движение задним ходом должно всегда осуществляться медленно и по возможности с привлечением помощника.

## Движение в поворотах

**Важно:** При выполнении поворотов с очень малым радиусом возможен контакт прицепа с автомобилем. **Автомобиль может быть поврежден. Старайтесь при буксировке прицепа избегать поворотов с очень малым радиусом.**

Выполняя поворот, двигайтесь по как можно более плавной траектории. При выполнении поворотов следите за тем, чтобы избежать выезда прицепа на обочины с мягким грунтом, наезда на бордюрный камень, дорожные знаки, деревья и прочие объекты. Избегайте резких и внезапных маневров. Подавайте сигналы заблаговременно.

При буксировке прицепа индикаторы указателей поворота на комбинации приборов будут мигать даже в том случае, если лампа указателя поворота прицепа перегорела. Поэтому время от времени необходимо проверять исправность наружных световых приборов прицепа.

## Движение на уклонах

При движении по длинному или крутому спуску заранее снижайте скорость и включайте пониженную ступень в коробке передач. Если не сделать этого, то тормозные механизмы могут перегреться с последующим ухудшением эффективности торможения.

Для буксировки прицепа используйте положение «D» (Движение вперед) рычага селектора коробки передач. Если автоматическая коробка передач слишком часто переключается на пониженную передачу при большой нагрузке и/или при движении на подъемах, переключите АКП на более низкую ступень.

Если переключение ступеней в коробке передач происходит слишком часто, можно использовать режим буксировки/движения с повышенной нагрузкой. См. «Контрольная лампа режима буксировки/движения с повышенной нагрузкой», стр. 5-25.

При движении с прицепом на крутых подъемах и спусках в условиях высокогорья учитывайте следующее. Охлаждающая жидкость закипает при более низкой температуре, чем при движении на небольших высотах. Если вы заглушите двигатель немедленно после буксировки прицепа на крутых подъемах и спусках в условиях высокогорья, вы можете заметить признаки перегрева двигателя. Во избежание этого после остановки автомобиля дайте двигателю поработать несколько минут в режиме холостого хода, прежде чем заглушить его. Если появилось сообщение о перегреве двигателя, см. «*Перегрев двигателя*», стр. 10-21.

### Парковка на уклонах



Нахождение автомобиля с прицепом на уклоне во время стоянки может представлять опасность. Автомобиль с прицепом может начать самопроизвольное движение. При этом могут пострадать люди, а автомобиль и прицеп могут быть повреждены. По возможности старайтесь устанавливать автомобиль с прицепом на стоянку на горизонтальной площадке.

Если автомобиль с прицепом необходимо поставить на стоянку на уклоне, следует выполнить следующее.

1. Нажмите педаль тормоза, но временно не переводите селектор автоматической коробки передач в положение «Р» (Парковка). Поверните колеса в сторону бордюра, если автомобиль находится на спуске или в сторону от бордюра — если автомобиль находится на подъеме.
2. Попросите помощника установить под колеса противооткатные упоры.
3. После установки противооткатных упоров отпустите педаль тормоза, чтобы колеса прицепа оперлись на противооткатные упоры.
4. Снова нажмите педаль тормоза. Затем включите стояночный тормоз и переведите рычаг селектора автоматической коробки передач в положение «Р» (Парковка).
5. Если автомобиль оборудован системой полного привода и раздаточной коробкой с понижающей передачей, убедитесь в том, что в раздаточной коробке включена одна из ступеней для движения, а не «N» (Нейтраль).
6. Отпустите педаль тормоза.

**ВНИМАНИЕ**

Автомобиль может внезапно начать движение, если рычаг селектора установлен в положение «Р» (Парковка) не до полной фиксации, даже при надежно задействованном стояночном тормозе. Автомобиль может покатиться.

Если автомобиль оставлен с работающим двигателем, он может неожиданно начать движение. При этом люди, находящиеся рядом с автомобилем, могут получить увечья. Чтобы быть уверенным в том, что автомобиль не начнет самопроизвольно перемещаться, даже если он находится на сравнительно ровной и горизонтальной поверхности, выполните следующее.

Всегда переводите рычаг селектора автоматической коробки передач в положение «Р» (Парковка) и используйте стояночный тормоз.

(см. продолжение)

**ВНИМАНИЕ (Продолжение)**

Если в автомобиле с полным приводом в раздаточной коробке установлен режим «N» (Нейтраль), то автомобиль может покатиться, даже если рычаг селектора автоматической коробки передач находится в положении «Р» (Парковка). Убедитесь в том, что для раздаточной коробки выбран режим, отличный от «N» (Нейтраль).

### Трогание с места после стоянки на уклоне

1. Нажмите и удерживайте педаль тормоза.
2. Запустите двигатель.
3. Включите передачу для движения.
4. Снимите автомобиль со стояночного тормоза.
5. Отпустите педаль тормоза.
6. Медленно переместите автомобиль и прицеп с места, чтобы колеса прицепа не упирались в противооткатные упоры.
7. Остановите автомобиль и попросите помощника убрать из-под колес противооткатные упоры.

### Техническое обслуживание автомобиля при буксировке прицепа

Если автомобиль регулярно буксирует прицеп, требуется сокращение интервалов между очередными техническими обслуживаниями автомобиля. Более подробная информация приведена в Плате технического обслуживания и Указателе. Если автомобиль эксплуатируется с прицепом, то особое внимание при обслуживании следует уделять рабочей жидкости автоматической коробки передач, моторному и трансмиссионному маслам, приводным ремням, системе охлаждения двигателя и тормозной системе. Оптимальным решением будет выполнение проверок указанных компонентов и параметров до и после поездки.

Периодически проверяйте надежность затяжки всех болтов и гаек крепления тягово-сцепного устройства.

### Буксировка прицепа

Если автомобиль оснащен гибридной силовой установкой, ознакомьтесь с дополнением, относящимся к особенностям автомобилей с гибридной силовой установкой.

Не буксируйте прицеп в период обкатки автомобиля. Более подробная информация приведена в подразделе «Обкатка нового автомобиля», стр. 9-29.



#### ВНИМАНИЕ

Водитель может потерять контроль над автомобилем при буксировке прицепа, если не выполняются правила управления автопоездом или применено неподходящее оборудование. Например, если буксируется слишком тяжелый прицеп, эффективность тормозной системы автомобиля может оказаться недостаточной, или она может вообще отказать. Водитель и пассажиры могут получить серьезные травмы. При возникновении возможных повреждений автомобиля они не будут покрываться гарантией производителя. Приступайте к буксировке прицепа только после ознакомления со всеми рекомендациями, приведенными в данной главе.

(см. продолжение)



#### ВНИМАНИЕ (Продолжение)

Обратитесь к официальному дилеру за информацией о буксировке прицепа.

**Важно: Неправильная буксировка прицепа может привести к повреждению автомобиля и необходимости дорогостоящего ремонта, на который не будет распространяться гарантия завода-изготовителя. Для безопасной буксировки прицепа следуйте рекомендациям, приведенным в данном разделе, а также обратитесь за консультацией к официальному дилеру о правилах буксировки прицепа.**

Информация о массе прицепа, который может буксировать данный автомобиль, приведена в подразделе «Масса буксируемого прицепа» далее в данном разделе.

Характер управления автомобилем с прицепом значительно отличается от характера управления одиночным автомобилем. Это касается выполнения маневров, разгона, торможения, а также долговечности и топливной экономичности. Безопасное буксирование прицепа предусматривает также наличие надлежащего исправного оборудования, а также правильного использования этого оборудования.

Приведенные ниже сведения включают многократно проверенные рекомендации и правила безопасной буксировки прицепа. Они очень важны для обеспечения безопасности всех людей, находящихся в автомобиле. Поэтому, прежде чем приступить к буксировке прицепа, внимательно ознакомьтесь с данным разделом.

### Масса прицепа

Масса буксируемого прицепа

Величина массы буксируемого прицепа зависит от того, как будет использоваться автопоезд. Значительное влияние на величину массы буксируемого прицепа оказывают скорость движения, высота над уровнем моря, категория дороги, температура наружного воздуха и то, как часто автомобилью приходится буксировать прицеп. Она может зависеть от наличия любого специального оборудования, установленного на автомобиль, и допустимой вертикальной нагрузки на тягово-сцепное устройство. Более подробная информация приведена в подразделе «Нагрузка на сцепное устройство» далее в этом разделе.

Максимально допустимая масса прицепа (TWR) вычисляется при условии, что в полностью подготовленном для буксировки автомобиле находится только водитель. Масса дополнительного оборудования, пассажиров и груза в автомобиле должна вычитаться из полной массы прицепа.

Для определения полной массы автопоезда, в зависимости от варианта исполнения автомобиля и его комплектации, воспользуйтесь следующей таблицей.

Автомобиль	Передаточное число главной передачи	Максимально допустимая полная масса прицепа	GCWR*
Серия «1500», 4x2, короткая колесная база			
5,3 л V8 (LC9)	3,08	2540 кг	4990 кг
5,3 л V8 (LMG)	3,08	2495 кг	4990 кг
5,3 л V8	3,42	2722 кг	5216 кг
5,3 л V8 K5L HD Cooling	3,42	3856 кг	6350 кг
Серия «1500», 4x2, длинная колесная база			
5,3 л V8	3,08	2313 кг	4990 кг
5,3 л V8	3,42	2540 кг	5216 кг
5,3 л V8 K5L HD Cooling	3,42	3674 кг	6350 кг
Серия «1500», 4x4, короткая колесная база			
5,3 л V8	3,08	2359 кг	4990 кг
5,3 л V8	3,42	2586 кг	5216 кг
5,3 л V8 K5L HD Cooling	3,42	3720 кг	6350 кг

## 9-84 Управление автомобилем

Автомобиль	Передачное число главной передачи	Максимально допустимая полная масса прицепа	GCWR*
Серия «1500», 4x4, длинная колесная база			
5,3 л V8 (LC9)	3,08	2268 кг	4990 кг
5,3 л V8	3,42	2495 кг	5216 кг
5,3 л V8 K5L HD Cooling	3,42	3629 кг	6350 кг
Серия «2500», 4x2, длинная колесная база			
6,0 л V8	3,73	4355 кг	7257 кг
Серия «2500», 4x4, длинная колесная база			
6,0 л V8	3,73	4264 кг	7257 кг

\* Максимально допустимая полная масса автопоезда (GCWR) является суммарной допустимой массой полностью груженых автомобиля и прицепа, включая массу всех пассажиров, груза и дополнительного оборудования. Не допускайте превышения величины GCWR.

### Внимание!

Предельная масса буксируемого прицепа может быть ограничена федеральным или местным законодательством.

Рекомендуется ознакомиться с действующими законодательными актами перед использованием прицепа..

### Вертикальная нагрузка на тягово-цепное устройство

Вертикальная нагрузка (А) от любого прицепа, приходящаяся на тягово-цепное устройство, является очень важным показателем, поскольку она представляет собой часть нагрузки на автомобиль. Максимально допустимый полный вес автомобиля (GVW) включает в себя его собственный вес, вес любого перевозимого им груза и пассажиров, а также нагрузку от прицепа, приходя-

щуюся на тягово-цепное устройство. С учетом массы дополнительного оборудования, пассажиров и груза, перевозимого в автомобиле, величина вертикальной нагрузки, приходящейся на тягово-цепное устройство, и полная масса прицепа, который может буксировать автомобиль, уменьшается. Более подробная информация о максимальной нагрузке на автомобиль приведена в подразделе «Ограничения нагрузки на автомобиль», стр. 9-23.



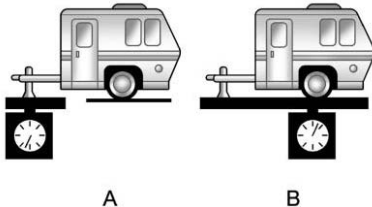

Нагрузка (А) от прицепа, приходящаяся на сцепное устройство, должна составлять от 10 до 15%, а на опорное устройство низкорамного полуприцепа от 15 до 25% веса груженого прицепа, или не превышать максимальное значение для конкретного варианта автомобиля и типа тягово-сцепного устройства.

Серия автомобиля	Тип сцепного устройства	Максимальная нагрузка от прицепа, приходящаяся на сцепное устройство
1500	Без распределителя нагрузки	272 кг
2500	Без распределителя нагрузки	453 кг
1500	С распределителем нагрузки	499 кг
2500	С распределителем нагрузки	680 кг

Не допускается превышение максимальной разрешенной нагрузки от прицепа, приходящейся на тягово-сцепное устройство. Выберите самый короткий кронштейн сцепного устройства, при котором его шаровая опора будет находиться как можно ближе к автомобилю. Это поможет уменьшить влияние нагрузки от прицепа, приходящейся на тягово-сцепное устройство, на задний мост автомобиля.

Возможность буксировки прицепа может быть ограничена максимальной нагрузкой, действующей на тягово-сцепное устройство, которая допустима для данного автомобиля.

Нагрузка на тягово-сцепное устройство не должна становиться причиной превышения полной массы автомобиля или максимально допустимой нагрузки на его заднюю ось. См. «Полная нагрузка на шины автомобиля» далее в этом разделе.

После загрузки прицепа взвесьте прицеп, а затем отдельно определите нагрузку от прицепа, приходящуюся на тягово-сцепное устройство, чтобы убедиться в соблюдении соответствующих ограничений. Если они не соблюдены, следует перераспределить груз по платформе прицепа.

### Полная нагрузка на шины автомобиля

Проверьте давление воздуха в шинах автомобиля, которое должно соответствовать величинам, указанным в табличке с информацией о шинах на двери водителя, или см. «Загрузка автомобиля», стр. 9-23. Убедитесь в том, что не превышены значения максимально допустимой полной массы автомобиля или максимально допустимой нагрузки на заднюю ось, когда автомобиль и буксируемый им прицеп полностью загружены, включая нагрузку на тягово-сцепное устройство. При использовании тягово-сцепного устройства с распределителем нагрузки, перед тем как присоединить тросы устройства, следует убедиться в том, что не превышена максимально допустимая нагрузка на заднюю ось.

### Масса автопоезда

Очень важно, чтобы для автопоезда (представляющего собой комбинацию автомобиля и прицепа) не были превышены следующие параметры: максимально допустимая полная масса автопоезда, максимально допустимая полная масса автомобиля, максимально допустимая нагрузка на заднюю ось, допустимая полная масса прицепа и нагрузка на тягово-сцепное устройство автомобиля. Единственным способом гарантировать соблюдение данных ограничений является

взвешивание полностью загруженного автопоезда, чтобы определить величину каждого из указанных параметров.

### Оборудование для буксировки прицепа

#### Тягово-сцепные устройства

Правильный выбор тягово-сцепного устройства способствует безопасному движению автопоезда. Для большинства легких и средних прицепов может использоваться тягово-сцепное устройство без распределителя нагрузки с захватом шаровой опоры. Тяжелые прицепы могут потребовать применения устройства с распределителем нагрузки, в котором используются пружинные штанги распределителя нагрузки на тягово-сцепное устройство автомобиля, распределяющее нагрузку между мостами автомобиля и прицепа. Информация о предельных параметрах для тягово-сцепных устройств различных типов приведена в подразделе «Вертикальная нагрузка на тягово-сцепное устройство» раздела «Буксировка прицепа», стр. 9-82.

При буксировке любого прицепа рекомендуется использовать системы ограничения боковой раскачки прицепа. По этому вопросу обратитесь к дилеру, продающему прицепы, или ознакомьтесь с рекомендациями и инструкциями изготовителя прицепа.

### Регулировка тягово-сцепного устройства с распределителем нагрузки

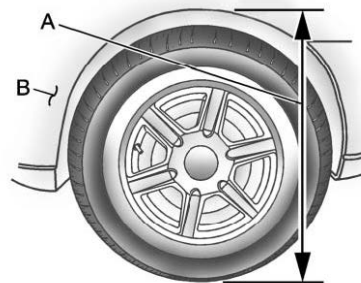

- A. Расстояние от кузова до земли
- B. Передняя часть автомобиля

Если вы используете тягово-сцепное устройство с распределителем нагрузки, отрегулируйте пружинные штанги таким образом, чтобы расстояние (A) оставалось неизменным после присоединения прицепа к автомобилю, и отрегулируйте тягово-сцепное устройство.

## Страховочные цепи

Всегда устанавливайте страховочные цепи, связывающие автомобиль с прицепом. Установите цепи крест-накрест под дышлом прицепа, чтобы дышло не упало на дорогу, если оно отсоединится от тягово-сцепного устройства. Инструкции по установке страховочных цепей можно получить у изготовителя тягово-сцепного устройства или прицепа. Если масса буксируемого прицепа не превышает 2271 кг и используется тягово-сцепное устройство, крепящееся к бамперу, то страховочные цепи могут крепиться к специальным местам на бампере. В противном случае цепи следует закрепить в отверстиях на сцепном устройстве. Всегда оставляйте достаточное пространство, исключающее контакт между прицепом и бампером при повороте. При этом страховочные цепи не должны касаться земли.

## Тормозная система прицепа

Прицепы с полной массой более 900 кг должны быть оборудованы собственной тормозной системой, эффективность которой соответствует массе прицепа. Внимательно ознакомьтесь с инструкциями, относящимися к тормозной системе прицепа, и неукоснительно следуйте им.

Если автомобиль оснащен системой курсовой устойчивости StabiliTrak®, то запрещается присоединять тормозную систему прицепа к гидроприводу тормозной системы автомобиля.

## Жгут проводов прицепа

Ваш автомобиль оснащен следующими жгутами проводов прицепа.

### Основной жгут проводов прицепа

Данный жгут с 7-контактным разъемом расположен под задней частью кузова и прикреплен к раме автомобиля. Разъем жгута может быть подключен к универсальному 7-контактному разъему прицепа, который можно приобрести у официального дилера.

\* Предохранители для этих цепей установлены в коммутационном блоке в моторном отсеке, но провода не присоединены. Они должны быть присоединены на авторизованной сервисной станции.



### ВНИМАНИЕ

7-контактный разъем прицепа, установленный на автомобиле, может отличаться от европейского стандарта. Для разрешения проблемы обратитесь к Вашему официальному дилеру Chevrolet.

### Жгут проводов для прицепов высокой грузоподъемности

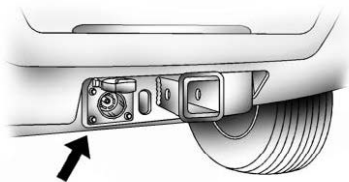

Данный автомобиль может быть оснащен 7-контактным жгутом проводов для прицепа. Жгут с 7-контактным универсальным разъемом крепится к кронштейну, установленному на кронштейне тягово-сцепного устройства.

Жгут проводов содержит следующие цепи системы электрооборудования прицепа (цвета проводов):

- Желтый: левый стоп-сигнал/указатель поворота
- Темно-зеленый: правый стоп-сигнал/указатель поворота
- Коричневый: габаритные огни
- Белый: «масса»

- Светло-зеленый: фонари заднего хода
- Красный: питание от аккумуляторной батареи\*
- Темно-синий: тормозная система прицепа\*

\*Предохранители для этих двух цепей установлены в коммутационном блоке в моторном отсеке, но провода не присоединены. Они должны быть присоединены на авторизованной сервисной станции.

При зарядке дополнительной (не установленной на автомобиле) аккумуляторной батареи нажмите кнопку включения режима буксировки/движения с повышенной нагрузкой, расположенную на торце рычага селектора автоматической коробки передач. За счет этого в бортовой сети автомобиля повысится напряжение и будет обеспечен надлежащий режим зарядки дополнительной аккумуляторной батареи. Если масса прицепа слишком мала для включения режима буксировки/движения с повышенной нагрузкой, то для получения сбалансированной электрической нагрузки включите фары.

### Подготовка к использованию прицепа с электрической тормозной системой

Подготовка к подсоединению прицепа с электрической тормозной системой представляет собой пакет оборудования, включенный в комплектацию автомобиля. Он предназначен для обеспечения действия контроллера (блока управления) тормозной системы прицепа. В приборной панели рядом с диагностическим разъемом установлен жгут с обрезанными проводами для соединения с блоком управления тормозной системой прицепа. Жгут проводов включает в себя следующие провода:

- Темно-синий: выходной сигнал для электрической тормозной системы прицепа
- Красно-черный: аккумуляторная батарея
- Бело-голубой: концевой переключатель педали тормоза
- Белый: «масса»

Они должны быть присоединены на авторизованной сервисной станции.

Если автомобиль оснащен системой ITBC, то она имеет обрезанные провода, не присоединенные к электрооборудованию. Если уже установлен блок управления тормозными механизмами прицепа, то систему ITBC следует отсоединить. Не допускается одновременно использовать такой блок управления и систему ITBC для управления тормозной системой прицепа.

### Режим буксировки/движения с повышенной нагрузкой



Для включения и выключения этого режима нажмите кнопку, расположенную на торце рычага селектора автоматической коробки передач.



При включении этого режима на комбинации приборов загорится контрольная лампа режима буксировки прицепа.

Режим буксировки/движения с повышенной нагрузкой предназначен для движения автомобиля с тяжелым прицепом или при перевозке на автомобиле груза с большой массой и габаритами. Подробная информация приведена в подразделе «Режим буксировки/движения с повышенной нагрузкой», стр. 9-43.

Использование режима буксировки/движения с повышенной нагрузкой наиболее эффективно, когда совокупная полная масса автомобиля и прицепа составляет не менее 75% от максимально допустимой полной массы автопоезда. См. «Масса прицепа» ранее в данном разделе. Включение режима буксировки/движения с повышенной нагрузкой особенно полезно при условиях, указанных ниже.

- Буксировка тяжелого прицепа или перевозка крупного или тяжелого груза при движении по холмистой местности.

- Буксировка тяжелого прицепа или перевозка крупного или тяжелого груза при движении с частыми остановками.
- Буксировка тяжелого прицепа или перевозка крупного или тяжелого груза на оживленных паркингах, когда требуется более надежное управление при движении с низкой скоростью.

Включение режима буксировки/движения с повышенной нагрузкой при малой загрузке автомобиля или без прицепа не вызывает повреждения систем автомобиля. Но использовать данный режим в таких ситуациях не рекомендуется. В противном случае двигатель и коробка передач автомобиля будут использоваться в неоптимальном режиме, что приведет к увеличению расхода топлива. Режим буксировки/движения с повышенной нагрузкой рекомендуется использовать только в случае движения автомобиля с тяжелым прицепом или при перевозке на автомобиле большого и/или тяжелого груза.

### Встроенная система управления тормозными механизмами прицепа (ITBC)



Данный автомобиль может быть оснащен встроенной системой управления тормозными механизмами прицепа.

Это условное изображение находится на панели управления тормозными механизмами прицепа в автомобилях со встроенной системой управления тормозными механизмами прицепа. Электрическая мощность, подаваемая к электроприводу тормозных механизмов прицепа, определяется в зависимости от величины давления в гидроприводе тормозной системы буксирующего автомобиля. Величина мощности в зависимости от условий движения автопоезда может регулироваться в широких пределах.

Встроенная система управления тормозными механизмами прицепа объединена с тормозной системой автомобиля, антиблокировочной системой и системой StabiliTrak. Если при движении автопоезда возникает ситуация, требующая вмешательства антиблокировочной системы или системы курсовой устойчивости StabiliTrak, то электрическая мощность, подаваемая к тормозной системе прицепа, будет регулироваться автоматически, чтобы свести к минимуму возможность блокировки колес прицепа. Однако это не означает, что действие системы StabiliTrak распространяется на тормозные механизмы прицепа.

При наличии каких-либо неисправностей в тормозной системе автомобиля, антиблокировочной системе или системе StabiliTrak, система ITBC может не полностью выполнять свои функции, либо не будет действовать вообще. Убедитесь в полной исправности этих систем, чтобы гарантировать работу системы ITBC.

Питание системы ITBC осуществляется от системы электрооборудования автомобиля. При выключении зажигания система ITBC обесточивается. Данная система работает только при положении «ON» или «RUN» замка зажигания автомобиля.

Система ITBC может использоваться только для прицепов с электрической тормозной системой.



Присоединение прицепа, не рассчитанного на совместное использование с системой ITBC, может привести к частичному или полному отказу тормозной системы прицепа. В результате увеличится тормозной путь автопоезда или не будет обеспечиваться курсовая устойчивость при его движении, что может привести к травмированию людей, повреждению автомобиля, прицепа или имущества третьих лиц. Блок управления тормозными механизмами прицепа может быть установлен на автомобиль в период послепродажного обслуживания для использования с прицепами, в которых используется тормозная система инерционного, пневматического или электрогидравлического типа. Для определения типа тормозной системы прицепа и получения информации о наличии блоков управления обратитесь к изготовителю прицепа или официальному дилеру.

При буксировке прицепа учитывайте следующее.

- Система ITBC используется только при буксировке прицепов, оснащенных электрической тормозной системой.
- Соблюдайте все нормы местного законодательства.
- Все электрические и механические соединения должны быть выполнены правильно и надежно.
- Тормозная система прицепа должна быть исправна.
- Загрузку автомобиля и прицепа следует выполнять, исходя из правил буксировки прицепа.

Система ITBC устанавливается заводом-изготовителем автомобиля. Установка данной системы не в заводских условиях запрещена. В случае установки данного оборудования сторонними организациями, гарантийные обязательства компании GM не действуют.

### Панель управления тормозной системой прицепа

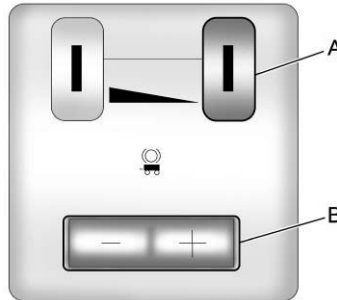

- A Движок ручного управления тормозной системой прицепа
- B Кнопки регулировки тормозных сил в тормозных механизмах прицепа

Панель управления встроенной системой управления тормозными механизмами прицепа (ITBC) расположена на приборной панели слева от рулевой колонки. Она позволяет регулировать мощность электродвигателей привода тормозных механизмов прицепа и, тем самым, тормозное усилие, прикладываемое к колесам прицепа, а также управлять тормозными механизмами прицепа вручную. При пользовании панелью управления системой ITBC одновременно выводится информация о тормозном уси-

лии на колесах прицепа на дисплей информационного центра, чтобы водитель мог отслеживать и регулировать тормозное усилие на колесах прицепа.

### Экран тормозной системы прицепа на информационном центре

При действии системы ITBC на дисплей информационного центра водителя выводятся соответствующие сообщения. Для получения подробной информации см. раздел «*Информационный центр (DIC)*», стр. 5-28.

В данном режиме на дисплее DIC отображаются величина тормозных сил на колесах прицепа, величина электрической мощности, подаваемой к приводу тормозной системы прицепа, а также состояние электрических соединений в разьеме прицепа и статус системы ITBC.

## 9-92 Управление автомобилем

Экран, относящийся к тормозной системе прицепа, может быть вызван следующими действиями:

- Прокруткой страниц меню в информационном центре с помощью кнопки сброса показаний счетчика частичного пробега или кнопки запроса информации об автомобиле (при наличии) информационного центра.
- Нажатием кнопки «Trailer Gain» (Усилия в тормозных механизмах прицепа) - если в данный момент экран тормозной системы прицепа не отображается, то нажатие кнопки «Trailer Gain» (Усилия в тормозных механизмах прицепа) приведет к вызову режима настройки усилий в тормозных механизмах прицепа. После отображения экрана тормозной системы прицепа каждое нажатие и отпускание этой кнопки приведет к изменению настройки усилий в тормозных механизмах прицепа.
- Активацией движка панели управления тормозными механизмами прицепа.
- Присоединением прицепа с электрической тормозной системой.

Прежде чем может быть отображен экран тормозной системы прицепа и отрегулирована величина тормозных сил прицепа, сначала все сообщения информационного центра и сообщения о неисправностях должны быть подтверждены водителем с помощью кнопки сброса показаний счетчика частичного пробега или кнопки запроса информации об автомобиле (при наличии) информационного центра водителя.

TRAILER GAIN (Величина тормозных сил в тормозных механизмах прицепа) – Данная настройка всегда отображается при включенном экране тормозной системы прицепа. Данную величину можно регулировать в диапазоне от 0,0 до 10,0 при присоединенном или не присоединенном прицепе. Для регулировки тормозных сил в тормозных механизмах прицепа нажимайте соответствующие кнопки регулировки, расположенные на панели управления тормозной системой прицепа. Нажмите и удерживайте данную кнопку для плавной регулировки тормозных сил прицепа. Для отключения подачи электропитания к тормозной системе прицепа установите значение «0,0».

Такая настройка устанавливается по умолчанию на заводе-изготовителе. Более подробная информация о правильной настройке величины тормозных сил приведена в подразделе «Процедура

регулировки тормозных сил в тормозных механизмах прицепа» далее в данном разделе.

TRAILER OUTPUT (Электрическая мощность в приводе тормозной системы прицепа) – Данная настройка отображается всегда при подсоединенном прицепе с электроприводом тормозных механизмов. Величина мощности, подаваемой к тормозной системе прицепа, определяется величиной давления в гидроприводе тормозной системы автомобиля и величиной тормозных сил, установленной для тормозных механизмов прицепа. Величина мощности торможения находится в диапазоне 0,0 -10,0 бар для каждой величины силы торможения.

Мощность тормозной системы прицепа будет отображаться на дисплее как «-----» в следующих ситуациях.

- Прицеп не присоединен.
- Присоединен прицеп без электрической тормозной системы (на информационном центре сообщения отсутствуют).
- Произошло отсоединение прицепа с электрической тормозной системой (на информационном центре отображается сообщение «CHECK TRAILER WIRING» (Проверьте жгут проводов прицепа)).



- Существует неисправность в жгуте проводов электропривода тормозных механизмов прицепа (на дисплее информационного центра появляется сообщение «CHECK TRAILER WIRING»).
- Неисправность жгута проводов электропривода тормозной системы прицепа. При этом на информационном центре водителя появится сообщение «SERVICE TRAILER BRAKE SYSTEM» (Проверьте жгут проводов прицепа).

### Режим ручного управления тормозными механизмами прицепа

Движок ручного управления тормозными механизмами прицепа расположен на панели управления тормозными механизмами прицепа и применяется в случае необходимости использования тормозных механизмов прицепа независимо от тормозной системы автомобиля. Данный движок используется в ходе выполнения процедуры регулировки электрической мощности, подаваемой к тормозной системе прицепа, чтобы установить определенные тормозные силы на колесах прицепа. Перевод движка влево приводит к срабатыванию только тормозных механизмов прицепа. Величина электрической мощности, подаваемой к приводу тормозных механизмов прицепа, отображается в разделе «Trailer Brake» (Тормозная система прицепа) на дисплее информационного центра води-

теля. При активации рабочей тормозной системы прицепа и одновременном использовании движка ручного управления тормозными механизмами прицепа, величина тормозных сил в тормозных механизмах прицепа возрастает.

При активации рабочей тормозной системы автомобиля или ручном управлении тормозными механизмами прицепа, загораются стоп-сигналы автомобиля и прицепа.

### Процедура регулировки тормозных сил в тормозных механизмах прицепа

Интенсивность затормаживания прицепа должна соответствовать конкретным условиям движения прицепа и регулироваться при любом изменении загрузки автопоезда, а также при изменении типа дорожного покрытия.

Регулировка тормозных сил в тормозных механизмах прицепа необходима для обеспечения оптимальных тормозных качеств тормозной системы прицепа. При большей интенсивности торможения, чем требуется в данных условиях, колеса прицепа могут заблокироваться. При меньшей интенсивности торможения, чем требуется в данных условиях, прицеп будет затормаживаться недостаточно. В обоих случаях тормозные характеристики и устойчивость движения автопоезда ухудшаются.

Для правильной регулировки тормозных сил, при любом изменении загрузки автопоезда, следует выполнять следующую процедуру.

1. Убедитесь в том, что тормозная система прицепа исправна.
2. Присоедините правильно загруженный прицеп к автомобилю и выполните все необходимые электрические и механические соединения. Более подробная информация приведена в разделе «Ограничения нагрузки на автомобиль», стр. 9-23.
3. После присоединения прицепа с электрической тормозной системой:
  - Некоторое время на дисплее информационного центра будет отображаться сообщение «TRAILER CONNECTED» (Прицеп присоединен)
  - На экране, относящемся к тормозной системе прицепа, на дисплее информационного центра отобразятся сообщения «TRAILER GAIN» (Усилия в тормозных механизмах прицепа) и «TRAILER OUTPUT» (Мощность в приводе тормозной системы прицепа).

- Если неисправностей нет, то на экране мощности тормозной системы прицепа информационного центра сообщение «-----» исчезнет. Присоединение к автомобилю прицепа без электрической тормозной системы не приведет к удалению с экрана пунктирной линии на дисплее информационного центра.
4. Отрегулируйте величину тормозных сил прицепа с помощью кнопок («+»/«-»), расположенных на панели управления тормозными механизмами прицепа.
  5. Двигайтесь на автомобиле, буксирующем прицеп, по горизонтальному участку дороги, воспроизводящему условия буксировки прицепа и свободному от движения транспорта, со скоростью примерно 32-40 км/ч и полностью переместите движок на панели управления тормозными механизмами прицепа.  
Регулировка величины тормозных сил прицепа при скорости менее 32-40 км/ч может привести к неправильным результатам регулировки.
  6. Отрегулируйте величину тормозных сил прицепа до уровня чуть ниже момента блокировки колес прицепа, сопровождаемой скрипом его колес или образования дыма при торможении.

Блокировки колес прицепа может произойти, если загрузка прицепа близка к максимально допустимой. В таком случае установите самую большую величину тормозных сил для прицепа.

7. Величина тормозных сил прицепа должна регулироваться при любом изменении загрузки автомобиля и прицепа, а также типа дорожного покрытия или в случае появления признаков блокировки колес прицепа.

### **Другие сообщения информационного центра водителя, относящиеся к системе ITBC**

Кроме отображения на экране информационного центра сообщений «TRAILER GAIN» (Величина тормозных сил в тормозных механизмах прицепа) и «TRAILER OUTPUT» (Электрическая мощность в приводе тормозной системы прицепа), на него также выводятся данные о состоянии соединений прицепа с системой ITBC.

TRAILER CONNECTED (Прицеп присоединен) — Данное сообщение выводится на небольшое время, когда к автомобилю присоединяется прицеп с электрической тормозной системой. Приблизительно через 10 секунд это сообщение автоматически исчезает. Данное сообщение также исчезает, если водитель подтверждает его получение.

CHECK TRAILER WIRING (Проверьте жгут проводов прицепа) — Данное сообщение будет выведено на экран, если:

1. Система ITBC первый раз обнаружила присоединение прицепа с электрической тормозной системой, а затем жгут проводов прицепа был отсоединен от автомобиля.

Если отсоединение произошло при неподвижном автомобиле, то данное сообщение автоматически исчезает приблизительно через 30 секунд. Это сообщение также исчезает, если водитель подтверждает его получение или если вновь присоединяется жгут проводов прицепа.

Если электрическое соединение исчезло во время движения автомобиля, данное сообщение останется на экране до выключения зажигания. Это сообщение также будет удалено, если водитель подтвердит его получение или вновь будет присоединен жгут проводов прицепа.

2. Такое сообщение выдается, когда в электрических цепях привода тормозной системы прицепа возникло короткое замыкание. Оно будет выводиться до тех пор, пока не будет устранено короткое замыкание. Данное сообщение также будет удалено, если водитель подтвердит его получение.

Для локализации короткого замыкания в жгуте проводов (со стороны автомобиля или прицепа) следует выполнить следующие действия:

1. Отсоединить жгут проводов прицепа от автомобиля.
2. Выключить зажигание.
3. Подождать 10 секунд, затем вновь включить зажигание.

4. Если сообщение «CHECK TRAILER WIRING» (Проверьте жгут проводов прицепа) появилось вновь, то короткое замыкание находится в жгуте проводов со стороны автомобиля.

Если сообщение «CHECK TRAILER WIRING» (Проверьте жгут проводов прицепа) появляется только при соединении жгута проводов прицепа к автомобилю, то короткое замыкание находится в жгуте проводов со стороны прицепа.

**SERVICE TRAILER BRAKE SYSTEM** (Неисправность тормозной системы прицепа) — Данное сообщение выводится при наличии неисправности во встроенной системе управления тормозными механизмами прицепа (ITBC). Если данное сообщение остается после многократного выключения и включения зажигания, значит, система ITBC неисправна. Для выполнения диагностики и ремонта системы ITBC следует обратиться к официальному дилеру GM.

Если во время движения появляется сообщение «CHECK TRAILER WIRING» (Проверьте жгут проводов прицепа) или «SERVICE TRAILER BRAKE SYSTEM» (Неисправность тормозной системы прицепа), значит к тормозной системе прицепа не подается электропитание. Если позволяют условия движения, осторожно остановите автопоезд на обочине дороги и выключите зажигание. Проверьте надежность электрических соединений в разъеме жгута проводов прицепа к автомобилю и снова включите зажигание. Если сообщение на экране сохраняется, значит, неисправен автомобиль или прицеп.

Для выполнения диагностики и ремонта систем прицепа следует обратиться к официальному дилеру GM. Однако стоимость работ по диагностике и ремонту систем прицепа гарантией завода-изготовителя автомобиля не покрывается. Обратитесь к дилеру, представляющему производителя прицепа, для его ремонта и получения сведений о возможностях гарантийного покрытия неисправности.

# Установка дополнительного оборудования

## Дополнительное электрооборудование

**Важно:** Не устанавливайте на автомобиль дополнительное электрооборудование, не посоветовавшись с официальным дилером. Некоторые типы электрооборудования могут вызвать повреждение систем автомобиля, и на такие повреждения гарантия завода-изготовителя автомобиля распространяться не будет. Установка некоторых видов дополнительного электрооборудования может вызвать нарушения в работе других компонентов автомобиля.

Использование некоторых видов дополнительного электрооборудования может привести к разряду 12-вольтовой аккумуляторной батареи автомобиля, даже если автомобиль не используется.

Данный автомобиль оборудован системой подушек безопасности. Перед тем как установить на автомобиль любое дополнительное электрооборудование, см. «Техническое обслуживание автомо-

*биля, оборудованного системой подушек безопасности», стр. 3-50 и «Установка дополнительного оборудования на автомобиле, оборудованные системой подушек безопасности», стр. 3-51.*

## Установка ковша для очистки снега

Прежде чем установить на автомобиль ковш для очистки снега, ознакомьтесь со следующей информацией.

**Важно:** Если на автомобиль не установлен комплект для крепления ковша для очистки снега, то его установка может привести к повреждению автомобиля, и на такое повреждение гарантия завода-изготовителя автомобиля не распространяется. Если при изготовлении автомобиля не была предусмотрена установка на него ковш для очистки снега, то использование последнего не допускается. Если ваш автомобиль оснащен комплектом (RPO VYU) для крепления ковша для очистки снега, то при его установке нагрузка на автомобиль должна быть уменьшена. Превышение максимально допустимой нагрузки на переднюю или заднюю оси или максимально допустимой полной массы автомобиля может привести к выходу его из строя.

Некоторые автомобили поставляются в продажу с комплектом RPO VYU для установки ковша для очистки снега. Если на данном автомобиле установлен данный комплект, то, при условии соблюдения ограничений по нагрузке на переднюю или заднюю оси или максимально допустимой полной массе автомобиля, на автомобиль можно устанавливать ковш для очистки снега.

Тип ковша, который можно установить на автомобиль, зависит от многих факторов, например:

- Комплектации автомобиля и массы дополнительного оборудования.
- Массы и числа пассажиров, которых планируется перевозить.
- Массы дополнительного оборудования.
- Массы груза, который планируется перевозить.

Например, предполагается использовать ковш для очистки снега массой 318 кг. Масса всех пассажиров и масса груза, находящегося внутри автомобиля, не должна превышать 135 кг. Это значит, что, кроме водителя, в автомобиле может находиться только один пассажир. Возможно, данный показатель окажется еще более низким, если на автомобиль уже установлено другое дополнительное оборудование.

Ниже приведены некоторые инструкции по безопасному пользованию автомобиля с установленным ковшем для уборки снега.

- Убедитесь в том, что нагрузка, приходящаяся на переднюю и заднюю оси, не превышает допустимые значения.
- Если при этом на автомобиле нужно перевозить массивный груз или пассажиров, то, исходя из нагрузки на передний мост, в зоне расположения заднего моста следует расположить соответствующий балласт. Балласт должен быть надежно закреплен, чтобы он не мог перемещаться по автомобилю во время движения.
- При использовании балласта в задней части автомобиля следует выполнять следующие рекомендации изготовителя ковша для уборки снега. Балласт может потребоваться для обеспечения правильного распределения нагрузки между передней и задней осью автомобиля, даже если фактическая нагрузка на переднюю ось меньше допустимого значения.

- Помощь в определении массы балласта может оказать компания-производитель или установщик ковша для очистки снега. В этом случае не будут превышены величины максимально допустимой полной массы автомобиля, нагрузки на переднюю и заднюю оси, а также будет обеспечено правильное распределение нагрузки между передней и задней осями.
- Не допускайте превышения величины максимальной полной массы автомобиля.

Запас нагрузки на переднюю ось автомобиля - это разница между максимально допустимой нагрузкой на переднюю ось и фактической нагрузкой на данную ось при полностью заправленном топливном баке и наличии в автомобиле водителя и всех пассажиров. Другими словами, это нагрузка, которую можно добавить на переднюю ось для достижения допустимой нагрузки на переднюю ось.

Величину запаса нагрузки на переднюю ось автомобиля можно найти в нижнем правом углу информационной таблички с указанием допустимых нагрузок/характеристик шин, как показано на иллюстрации.

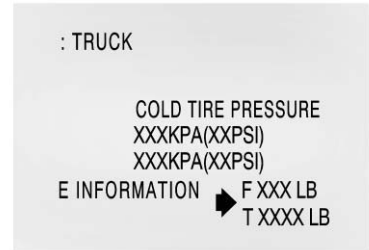

США

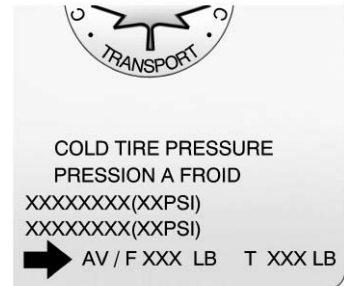

Канада

## 9-98 Управление автомобилем

Для вычисления массы любого навесного оборудования, например, ковша для очистки снега, используйте следующую формулу:

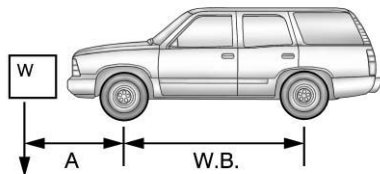

$(W \times (A + W.B.))/W.B.$  = масса навесного оборудования (в передней части автомобиля).

Где:

W = масса навесного оборудования

A = расстояние от центра масс этого оборудования до передней оси

W.B. = величина колесной базы автомобиля

Например, установка ковша для очистки снега массой 318 кг фактически увеличивает нагрузку на переднюю ось на величину, превышающую 318 кг. С помощью данной формулы определяем, что при расстоянии 122 см от ковша до передней оси и колесной базе автомобиля, равной 305 см:

W = 318 кг

A = 122 см

W.B. = 305 см

$(W \times (A + W.B.))/W.B. =$   
 $(318 \times (122 + 305))/305 = 445$  кг

Поэтому, если запас нагрузки для переднего моста автомобиля превышает 445 кг, то ковш для очистки снега может быть установлен без превышения допустимой нагрузки на переднюю ось.

Более тяжелое оборудование можно установить в передней части автомобиля, если его масса компенсируется меньшим количеством пассажиров, меньшей массой перевозимого груза или перемещением груза в сторону задней части автомобиля. Это позволяет уменьшить нагрузку на переднюю ось. Но в любом случае не допускается превышать величины максимально допустимой нагрузки на переднюю и заднюю оси, и полной массы автомобиля.

**ВНИМАНИЕ**

На некоторых автомобилях, которые могут оснащаться навешиваемым спереди оборудованием, например, ковшем для очистки снега, наличие этого оборудования приводит к превышению допустимой нагрузки на переднюю ось, но при этом нагрузка на заднюю ось не обеспечивает требуемой эффективности торможения. Такая ситуация может привести к аварии. Во избежание возникновения подобных ситуаций обращайтесь к производителю или установщику ковша для очистки снега за помощью в определении массы балласта, чтобы не была превышена максимально допустимая нагрузка на переднюю и заднюю оси, даже если фактическая нагрузка на переднюю ось и полная масса автомобиля не превышают допустимых значений. Обеспечение правильных нагрузок на переднюю и заднюю оси необходимо для сохранения заданной эффективности торможения.

Суммарный запас нагрузки на оси автомобиля - это разница между максимально допустимой полной массой автомобиля и массой автомобиля при полностью заправленном топливном баке, наличии водителя и пассажиров. Данная разница является нагрузка на автомобиль, которую можно добавить для достижения состояния максимально допустимой полной массы. Следует учесть, что значение запаса нагрузки служит справочной величиной при выборе оборудования или груза, которые может перевозить автомобиль. Если вы не уверены в соблюдении ограничений по нагрузке или максимально допустимой полной массе автомобиля, обратитесь на весовую станцию и получите фактические значения массы. Для этого можно обратиться к официальному дилеру.

Значение суммарного запаса нагрузки для автомобиля можно найти в нижнем правом углу информационной таблички с указанием допустимых нагрузок/характеристик шин, как было показано на иллюстрации ранее.

Получить дополнительные рекомендации и информацию об использовании ковша для очистки снега можно у официального дилера. См. также «Ограничения нагрузки на автомобиль», стр. 9-23.

### **Подготовка для установки дополнительного специального фонаря на крыше**

Автомобили, оснащенные комплектом RPO VYU для крепления ковша для очистки снега, снабжаются комплектом RPO TRW для установки на крышу дополнительного специального фонаря (проблескового маяка). Жгут проводов для этих фар находится над потолочной консолью. Информация о выключателе дополнительных фар приведена в подразделе «Дополнительный специальный фонарь (проблесковый маяк) на крыше», стр. 6-7.





# Уход за автомобилем

### Общие сведения

- Общие сведения . . . . . 10-2
- Дополнительное оборудование и внесение изменений в конструкцию автомобиля . . . 10-3

### Проверки автомобиля

- Самостоятельное техническое обслуживание . . 10-4
- Рычаг открывания капота . . . . . 10-5
- Моторный отсек . . . . . 10-6
- Моторное масло . . . . . 10-7
- Монитор жизни моторного масла . . . . . 10-11
- Рабочая жидкость автоматической коробки передач . . . . . 10-12
- Воздухоочиститель/воздушный фильтр . . . . . 10-15
- Система охлаждения двигателя . . . . . 10-17
- Охлаждающая жидкость . . . . . 10-17
- Перегрев двигателя . . . . . 10-21
- Режим защиты двигателя при перегреве . . . . . 10-24
- Вентилятор системы охлаждения двигателя . . . . . 10-24

- Рабочая жидкость гидроусилителя рулевого управления . . . . . 10-25
- Жидкость омывателей стекол . 10-25
- Тормозная система . . . . . 10-26
- Тормозная жидкость . . . . . 10-27
- Аккумуляторная батарея . . . . . 10-29
- Система полного привода . . . . . 10-30
- Передний мост . . . . . 10-30
- Задний мост . . . . . 10-31
- Проверка системы блокировки пуска двигателя . . . . . 10-33
- Проверка системы блокировки селектора автоматической коробки передач . . . . . 10-33
- Проверка системы блокировки ключа зажигания . . . . . 10-33
- Проверка стояночного тормоза и стопорной защелки автоматической коробки передач (положение "P" (Парковка)) . . . . . 10-34
- Замена щеток очистителей стекол . . . . . 10-34
- Замена стекол . . . . . 10-35

### Регулировка направления оптических осей фар

- Регулировка направления оптических осей фар . . . . . 10-36

### Замена ламп

- Замена ламп . . . . . 10-38
- Галогенные лампы . . . . . 10-38
- Габаритные огни, указатели поворотов, стоп-сигналы и фонари заднего хода . . . . . 10-38
- Фонари освещения регистрационного знака . . . . . 10-39
- Замена ламп . . . . . 10-39

### Система электрооборудования

- Перегрузка системы электрооборудования . . . . . 10-40
- Предохранители и автоматы защиты цепей . . . . . 10-41
- Блок предохранителей, расположенный в моторном отсеке . . . . . 10-41
- Блок предохранителей, расположенный в приборной панели . . . . . 10-46

### Колеса и шины

- Шины . . . . . 10-48
- Маркировка шин . . . . . 10-50
- Обозначения . . . . . 10-52
- Термины и определения . . . . . 10-54
- Давление воздуха в шинах. . . . . 10-57
- Монитор давления воздуха в шинах. . . . . 10-58

## 10-2 Уход за автомобилем

Принцип действия монитора давления воздуха в шинах . . .	10-59
Проверка состояния шин . . . . .	10-63
Перестановка колес . . . . .	10-63
Замена шин . . . . .	10-65
Приобретение новых шин . . . . .	10-66
Размерность шин и колес . . . . .	10-67
Единая классификация шин по качеству . . . . .	10-68
Балансировка колес и регулировка параметров установки колес . . . . .	10-69
Замена колесных дисков . . . . .	10-69
Цепи противоскольжения . . . . .	10-70
При повреждении шины . . . . .	10-71
Замена колеса с поврежденной шиной . . . . .	10-73
Вспомогательная защелка страховочного троса крепления запасного колеса . . . . .	10-84
Полноразмерное запасное колесо . . . . .	10-87

<b>Пуск двигателя от аккумуляторной батареи другого автомобиля</b>	
Пуск двигателя от аккумуляторной батареи другого автомобиля . . . . .	10-88

<b>Буксировка автомобиля</b>	
Буксировка автомобиля . . . . .	10-93
Буксировка транспортных средств, используемых для отдыха . . . . .	10-93

<b>Уход за автомобилем</b>	
Уход за кузовом автомобиля . . . . .	10-98
Уход за салоном автомобиля . . . . .	10-102
Напольные коврики . . . . .	10-105

## Общие сведения

При необходимости прохождения технического обслуживания и приобретения запасных частей обращайтесь к авторизованному дилеру. Вам предложат оригинальные запасные части и будет оказана помощь квалифицированными специалистами компании GM.

На оригинальных запасных частях GM присутствует один из логотипов, приводимых ниже:

**ACDelco**

Genuine  Parts

 Accessories

### **Дополнительное оборудование и внесение изменений в конструкцию автомобиля**

Установка неоригинального дополнительного оборудования или самовольное внесение изменений в конструкцию автомобиля может привести к возникновению неисправностей таких систем, как система подушек безопасности и тормозная система, к ухудшению устойчивости и управляемости автомобиля, повышению объема выброса загрязняющих веществ, ухудшению плавности хода, аэродинамических характеристик, а также к неисправности различных электронных систем, таких как антиблокировочная система, противобуксовочная и система курсовой устойчивости. Кроме того, возможно возникновение неисправностей или повреждений, на которые не распространяется гарантия производителя.

Устранение неисправностей автомобиля, полученных в результате самовольного изменения конструкции и установки и/или использования неоригинальных компонентов, включая электронные блоки управления, или самовольные изменения программного обеспечения, не покрывается гарантией производителя.

Аксессуары GM разработаны специально для эффективного использования с компонентами и системами автомобиля. Для установки оригинального дополнительного оборудования производства GM обращайтесь к авторизованному дилеру. При обращении к авторизованному дилеру GM и запросе установки дополнительного оборудования GM вы можете быть уверенными в том, что работы по установке дополнительного оборудования будут выполнены квалифицированными специалистами, прошедшим обучение по методикам GM, и в том, что будет установлено оригинальное дополнительное оборудование GM.

См. также «*Установка дополнительного оборудования на автомобили, оборудованные системой подушек безопасности*», стр. 3-51.

### Проверки автомобиля

### Самостоятельное техническое обслуживание

Если автомобиль оснащен гибридной силовой установкой, ознакомьтесь с дополнением, относящимся к особенностям автомобилей с гибридной силовой установкой.



#### ВНИМАНИЕ

Вы можете получить травмы, а ваш автомобиль может быть поврежден, если вы будете выполнять работы по техническому обслуживанию и ремонту, не обладая достаточными знаниями в этой области.

- Для выполнения каких-либо работ по техническому обслуживанию и ремонту необходимо обладать достаточными знаниями, опытом и запасными частями и инструментом.

(см. продолжение)



#### ВНИМАНИЕ (Продолжение)

- Используйте только соответствующие гайки, болты и другие крепежные элементы. Не перепутайте крепежные элементы, при изготовлении которых используются различные системы мер, например: метрическая и британская системы единиц. При использовании не соответствующих крепежных элементов компоненты со временем могут разрушиться или отсоединиться. Кроме того, это может стать причиной получения различных травм.

При самостоятельном техническом обслуживании\* автомобиля используйте соответствующее Руководство по ремонту и эксплуатации. В нем содержится значительно больше информации, чем в данном Руководстве. Информация о возможности заказа Руководства по ремонту и эксплуатации приведена в подразделе *«Информация для заказа Руководств по ремонту и эксплуатации»*, стр. 13-15.

\*Самостоятельное проведение технического обслуживания допускается только после истечения срока основной гарантии на автомобиль.

В период течения гарантии владелец может производить только работы, описанные в данном Руководстве.

Данный автомобиль оборудован системой подушек безопасности. Перед началом самостоятельных работ по техническому обслуживанию ознакомьтесь с подразделом *«Проверка системы подушек безопасности»*, стр. 3-52.

Ведите записи с указанием перечня приобретаемых запасных частей, величины пробега и даты на момент выполнения всех работ по техническому обслуживанию и ремонту. См. *«Записи, относящиеся к техническому обслуживанию и ремонту»*, стр. 11-10.

### Рычаг открывания капота

Для открывания капота выполните следующее:



1. Потяните рычаг, на котором изображен данный символ. Он находится внутри автомобиля слева от рулевого колеса.

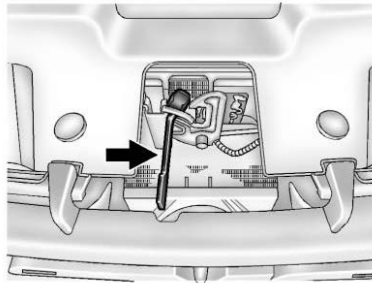

2. Затем подойдите к передней части автомобиля и найдите рычаг вспомогательной защелки замка капота, расположенный посередине выше решетки радиатора.

3. Переместите вправо рычаг вспомогательной защелки замка капота.
4. Поднимите капот.  
Прежде чем закрывать капот, убедитесь в том, что крышки всех заправочных емкостей установлены на место и плотно затянуты. Затем опустите капот до высоты приблизительно 150 мм относительно закрытого положения, а затем отпустите его с этого положения. Капот закроется на защелку. Проверьте срабатывание основной защелки.
5. Всегда проверяйте исправность и функционирование дополнительной защелки капота. Неисправность защелки может привести к случайному открытию капота во время движения, повреждению автомобиля или дорожно-транспортному происшествию.

## Моторный отсек

Показан двигатель 5300 V8 (для двигателя – 6000 V8 аналогично)

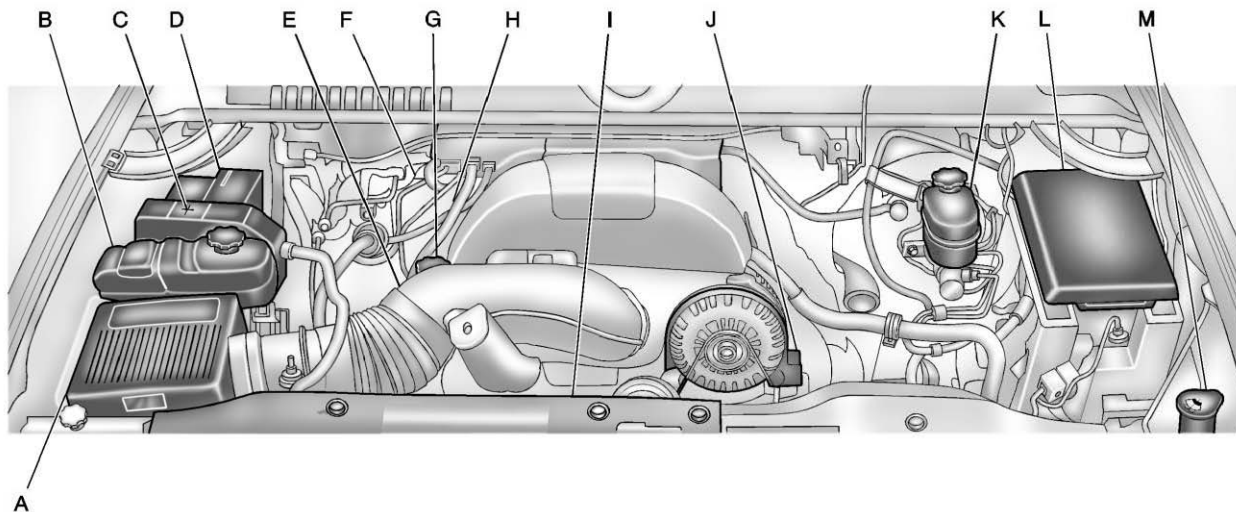

- A. Воздухоочиститель/воздушный фильтр, стр. 10-15
- B. Крышка расширительного бачка системы охлаждения двигателя. См. «Система охлаждения двигателя», стр. 10-17.
- C. Вынесенная «положительная» (+) клемма. См. «Пуск двигателя от аккумуляторной батареи другого автомобиля», стр. 10-88.
- D. Аккумуляторная батарея, стр. 10-29.
- E. Вынесенная «отрицательная» (-) клемма (не видна). См. «Пуск двигателя от аккумуляторной батареи другого автомобиля», стр. 10-88.
- F. Щуп для измерения уровня рабочей жидкости автоматической коробки передач (не виден). См. «Проверка уровня рабочей жидкости» в разделе «Рабочая жидкость автоматической коробки передач», стр. 10-12.
- G. Крышка маслосливной горловины двигателя. См. «Когда добавлять моторное масло» в подразделе «Моторное масло», стр. 10-7.
- H. Маслоизмерительный щуп (не виден). См. «Проверка уровня моторного масла» в подразделе «Моторное масло», стр. 10-7.

- I. Вентилятор системы охлаждения двигателя (не виден). См. «Система охлаждения двигателя», стр. 10-17.
  - J. Бачок рабочей жидкости гидроусилителя рулевого механизма. См. «Рабочая жидкость гидроусилителя рулевого управления», стр. 10-25.
  - K. Бачок с тормозной жидкостью. См. «Тормозная жидкость» в подразделе «Тормозная жидкость», стр. 10-27.
  - L. Блок предохранителей в моторном отсеке, стр. 10-41.
  - M. Бачок жидкости омывателей стекол. См. «Долив жидкости омывателей стекол» в подразделе «Жидкость омывателей стекол», стр. 10-25.
- Если автомобиль оснащен гибридной силовой установкой, ознакомьтесь с дополнением, относящимся к особенностям автомобилей с гибридной силовой установкой.

## Моторное масло

Для сохранения надежности и долговечности двигателя, следует уделять особое внимание состоянию моторного масла. Следуя этим простым, но важным рекомендациям, можно поддерживать автомобиль в хорошем техническом состоянии:

- Используйте моторное масло только рекомендуемого класса качества и с заданным уровнем вязкости. См. «Выбор типа моторного масла» далее в этой главе.
- Регулярно проверяйте уровень моторного масла и поддерживайте заданный уровень. См. «Проверка уровня моторного масла» и «Когда добавлять моторное масло» далее в этой главе.
- Регулярно производите замену моторного масла. См. «Монитор жизни моторного масла», стр. 10-11.
- Правильно утилизируйте отработавшее моторное масло. См. «Правила утилизации отработавшего масла» далее в этой главе.

### Проверка уровня моторного масла

Желательно проверять уровень моторного масла при каждой заправке автомобиля топливом. Для наиболее точного определения уровня моторного масла автомобиль необходимо установить на ровную горизонтальную площадку. Кольцевая рукоятка маслоизмерительного щупа двигателя окрашена в желтый цвет. Информация о месте расположения маслоизмерительного щупа приведена в разделе «*Моторный отсек*», стр. 10-6.

Измерение уровня моторного масла:

1. Заглушите двигатель и подождите несколько минут, чтобы масло стекло в поддон масляного картера. В противном случае результат проверки будет неточным.
2. Извлеките щуп и насухо оботрите неворсистым материалом, затем вставьте его на место до упора. Снова извлеките щуп и, держа его вертикально, определите уровень масла.

### Когда добавлять моторное масло



Если уровень моторного масла находится ниже зоны щупа, имеющей крестообразную насечку, добавьте 1 л масла рекомендуемого типа и снова проверьте его уровень. См. «Выбор правильного моторного масла» далее в этой главе. Информация об необходимом объеме моторного масла приведена в подразделе «*Заправочные емкости и технические характеристики*», стр. 12-2.



Контроль за уровнем и качеством моторного масла является ответственностью владельца автомобиля. Поломка автомобиля вследствие недостаточного количества или качества масла не покрывается гарантийными обязательствами Производителя.

**Важно:** Не допускайте работы двигателя с уровнем моторного масла, превышающим заданный. Если уровень моторного масла находится выше или ниже зоны с насечкой маслоизмерительного щупа, это может привести к повреждению компонентов двигателя. При избыточном уровне моторного масла, т. е. если уровень масла находится выше зоны с крестообразной насечкой щупа, это может привести к повреждению компонентов двигателя. **Необходимо слить избыток масла или воздержаться от поездок до тех пор, пока эта операция не будет выполнена квалифицированным специалистом.**

Информация о месте расположения крышки маслозаливной горловины двигателя приведена в разделе «*Моторный отсек*», стр. 10-6.

Добавьте столько моторного масла, чтобы уровень масла находился в зоне крестообразной насечки щупа. Затем установите маслоизмерительный щуп на место до упора.



### Выбор типа моторного масла

Выбор типа моторного масла должен производиться с учетом рекомендуемого класса качества и уровня вязкости моторного масла:

#### Спецификация

Используйте те моторные масла, которые имеют на упаковке торговый знак dexos™. Рекомендуется использовать моторные масла, которые упакованы в контейнеры с торговым знаком dexos™. Этот знак указывает на то, что данное моторное масло соответствует спецификации dexos.



На заводе-изготовителе в двигатель данного автомобиля было залито моторное масло, соответствующее спецификации dexos.

**Важно: Используйте только то моторное масло, которое имеет спецификацию dexos. На упаковке моторного масла, соответствующего спецификации dexos, должен находиться торговый знак dexos. Использование моторного масла с уровнем вязкости, отличным от рекомендуемого, может привести к повреждению компонентов двигателя. В подобных случаях гарантия производителя на возможные повреждения не распространяется. Для получения информации о соответствии моторного масла спецификации dexos, обратитесь к авторизованному дилеру.**

Использование аналогичных моторных масел, если невозможно приобретение моторного масла dexos: в этом случае, при замене или доливе моторного масла разрешается использовать масла с классом качества API Starburst и уровнем вязкости SAE 5W-30. Тем не менее, при определенных условиях, использование моторных масел, которые не соответствуют спецификации dexos, может привести к ухудшению работы двигателя.

#### Уровень вязкости

Наиболее подходящим для двигателя данного автомобиля является моторное масло с вязкостью по SAE 5W-30. Не используйте моторные масла с другим уровнем вязкости по SAE, например: 10W-30, 10W-40 или 20W-50.

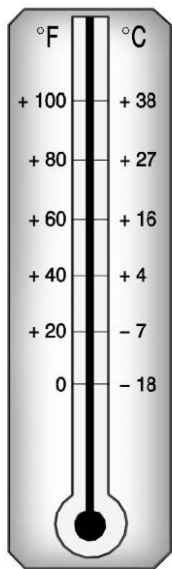

Использование двигателя в условиях низкой температуры: В районах с предельно низкими температурами, где температура воздуха опускается ниже  $-29^{\circ}\text{C}$ , используйте масло SAE 0W-30. Масло с таким уровнем вязкости облегчает запуск двигателя в условиях предельно низких температур. При выборе масла с подходящим уровнем вязкости убедитесь в том, что выбранное масло отвечает спецификации dexos. Для получения более подробной информации см. параграф «Спецификация» выше в этой главе.

### Присадки к моторному маслу/промывочные материалы

Не добавляйте в масло какие-либо присадки. Для обеспечения заданных надежности и долговечности двигателя необходимо использовать моторные масла только рекомендуемого типа, соответствующие спецификации dexos и имеющие сертификационный знак dexos на упаковке.

Не рекомендуется использование промывочных материалов, поскольку это может привести к выходу из строя двигателя. На подобные случаи гарантия производителя не распространяется.

### Правила утилизации отработанного масла

Отработанное моторное масло содержит вредные примеси, способные вызвать раздражение кожных покровов и даже приводить к раку кожи. Не допускайте длительного контакта кожных покровов с отработанным маслом. Руки следует мыть водой с мылом или средством для мытья рук, способным к глубокой очистке кожи. Одежду, испачканную отработанным маслом, следует тщательно постирать или надлежащим образом утилизировать. Обратитесь к инструкциям изготовителя моторного масла для информации об использовании и утилизации отработанного масла и материалов, загрязненных моторным маслом.

Отработанное моторное масло опасно для окружающей среды. При самостоятельной замене масла, прежде чем утилизировать масляный фильтр, слейте из него все масло. Не выбрасывайте отработанное моторное масло в мусорный бак и не выливайте его на землю, в канализацию или водоемы. Масло следует отдавать для вторичной переработки в специальные приемные пункты.

### Монитор жизни моторного масла

#### Периодичность замены моторного масла

Автомобиль оборудован компьютерной системой — монитором жизни моторного масла, которая указывает, когда необходимо заменять моторное масло и масляный фильтр. Это зависит от нескольких факторов, включая преимущественное значение частоты вращения коленчатого вала двигателя, температуру двигателя и пробег автомобиля. В зависимости от условий эксплуатации автомобиля, пробег, при котором необходима замена моторного масла, может значительно различаться. Для того чтобы монитор жизни моторного масла работал корректно, его показания необходимо сбрасывать после каждой замены масла.

Если на дисплее информационного центра (DIC) появляется сообщение "CHANGE ENGINE OIL SOON" (НЕОБХОДИМО ЗАМЕНИТЬ МОТОРНОЕ МАСЛО), это означает, что необходимо произвести замену моторного масла. См. «Монитор жизни моторного масла», стр. 5-36. После появления данного сообщения замену моторного масла следует выполнить как можно скорее (в течение следующих 1000 км пробега). При эксплуатации автомобиля

в благоприятных условиях монитор жизни моторного масла может не выводить сообщение о необходимости замены моторного масла в течение периода вплоть до 1 года и пробега немногим более 16 000 км. Моторное масло и масляный фильтр необходимо заменять по меньшей мере один раз в год, каждый раз устанавливая (сбрасывая) показания системы на 100%. Для автомобилей, в которых сообщение "CHANGE ENGINE OIL SOON" не выводится, замену моторного масла необходимо производить, когда при выводе сообщения "OIL LIFE REMAINING" указывается значение ресурса моторного масла, близкое к нулю. Для замены масла и сброса индекса состояния моторного масла на 100% следует обращаться к авторизованному дилеру. Регулярно проверяйте уровень моторного масла и поддерживайте заданный уровень.

При случайном сбросе монитора жизни моторного масла замену масла необходимо произвести через 5000 км пробега, отсчитывая от момента последней замены масла. Помните: сброс монитора жизни моторного масла необходимо производить только после каждой замены масла.



Максимальный пробег от предыдущей замены масла не должен превышать 15 500 км.

### Как сбросить монитор жизни моторного масла

Сброс системы необходимо производить после каждой замены масла, чтобы система могла рассчитывать срок следующей замены моторного масла. После каждой замены масла необходимо снова установить показатель остаточного ресурса масла на 100%. Система требует принудительного сброса. Для того чтобы сбросить показания состояния моторного масла на исходные 100%, выполните следующее:

1. Вызовите пункт "OIL LIFE REMAINING" на дисплее DIC.  
Если автомобиль не оборудован информационным центром DIC, для получения доступа к дисплею, установите рычаг селектора в положение «Р» (Парковка).  
См. Информационный центр (DIC), стр. 5-28.
2. Нажмите и удерживайте нажатой кнопку «SET/RESET» на дисплее DIC или кнопку сброса показаний счетчика частичного пробега (в случае, если в автомобиле нет кнопок управления информационным центром), в течение не менее пяти секунд. Указатель остаточного ресурса моторного масла будет установлен на 100%.

На всех автомобилях показания монитора жизни моторного масла можно обнулить следующим образом:

1. Включите зажигание, но не пускайте двигатель.
2. В течение 5 секунд плавно троекратно нажмите до упора и отпустите педаль акселератора.
3. Вызовите пункт "OIL LIFE REMAINING" на дисплее DIC.  
После сброса показаний счетчика системы на дисплее должна появиться надпись «100%». См. «Информационный центр (DIC)», стр. 5-28.

При появлении надписи "CHANGE ENGINE OIL SOON" в моменты пуска двигателя и/или появлении надписи "OIL LIFE REMAINING" с указанием ресурса масла, близкого к 0%, это означает, что счетчик системы не был сброшен. Повторите описанную процедуру.



### ВНИМАНИЕ

Выполнение сброса показаний монитора жизни моторного масла без его замены ограничивает гарантию на двигатель автомобиля.

## Рабочая жидкость автоматической коробки передач

### Сроки проверки и замены рабочей жидкости автоматической коробки передач

Обычно уровень рабочей жидкости в коробке передач проверки не требует. Единственными причинами снижения уровня рабочей жидкости являются перегрев коробки передач или его утечка. При подозрении на наличие небольшой утечки, проверьте уровень жидкости при помощи процедуры, описанной ниже. При обнаружении сильной утечки жидкости из картера автоматической коробки передач незамедлительно обратитесь в сервисный центр авторизованного дилера для устранения неисправности.



### ВНИМАНИЕ

Законодательством РФ запрещена эксплуатация автомобилей с каплепадением рабочих жидкостей из агрегатов.

Контроль за отсутствием каплепадения является элементом ежедневного осмотра и возлагается на владельца автомобиля (осмотр места стоянки автомобиля).

**Важно:** Повреждения, вызванные использованием рабочей жидкости ненадлежащего типа, гарантией производителя не покрываются. Используйте рабочую жидкость для автоматической коробки передач, пользуясь перечнем, приводимым в разделе «Рекомендованные жидкости и смазочные материалы», стр. 11-7.

Соблюдайте интервалы замены рабочей жидкости и фильтра, указанные в разделе «Плановое техническое обслуживание», стр. 11-2. Используйте рабочие жидкости для автоматической коробки передач, указанные в разделе «Рекомендованные жидкости и смазочные материалы», стр. 11-7.

### Проверка уровня рабочей жидкости автоматической коробки передач

**Важно:** Недостаточный или избыточный уровень рабочей жидкости может привести к выходу из строя автоматической коробки передач. Избыток жидкости приведет к ее попаданию на горячие детали двигателя, что может вызвать возгорание. Недостаточное количество жидкости приведет к перегреву коробки передач. При проверке уровня рабочей жидкости автоматической коробки передач убедитесь в том, полученные данные об уровне рабочей жидкости корректны.

Перед проверкой уровня рабочей жидкости выполните следующее:

1. Запустите двигатель и установите автомобиль на ровную горизонтальную площадку. Двигатель должен продолжать работать в режиме холостого хода.
2. Установите автомобиль на стояночный тормоз и установите рычаг селектора коробки передач в положение «Р» (Парковка).

3. Нажав педаль тормоза, последовательно переместите рычаг селектора через положения, соответствующие различным режимам работы автоматической коробки передач, удерживая его в каждом положении в течение приблизительно трех секунд. Затем переместите рычаг селектора снова в положение «Р» (Парковка).
4. Дайте двигателю поработать в режиме холостого хода (500-800 об/мин) по меньшей мере в течение одной минуты. Медленно отпустите педаль тормоза.
5. Не останавливая двигатель, нажимайте кнопку Trip/Fuel или кнопку сброса показаний счетчика частичного пробега до тех пор, пока на дисплее информационного центра (DIC) не появится надпись "TRANS TEMP" (ТЕМПЕРАТУРА РАБОЧЕЙ ЖИДКОСТИ КОРОБКИ ПЕРЕДАЧ).
6. Исходя из показаний, полученных в режиме "TRANS TEMP", выполните соответствующую процедуру проверки. Если показания "TRANS TEMP" не соответствуют требуемому диапазону температуры, дайте двигателю остыть или наоборот — не глушите его до тех пор, пока рабочая жидкость автоматической коробки передач не достигнет соответствующей температуры.

### Процедура проверки для непрогретой рабочей жидкости

Эту процедуру следует выполнять только для того, чтобы определить, достаточно ли в автоматической коробке передач рабочей жидкости для безопасной эксплуатации до того момента, когда будет возможно выполнить проверку уровня рабочей жидкости в прогретом состоянии коробки передач. Наиболее точным методом проверки уровня рабочей жидкости является проверка в прогретом состоянии. При первой возможности выполните проверку в прогретом состоянии. Проверку уровня рабочей жидкости для холодной рабочей жидкости следует выполнять при температуре рабочей жидкости коробки передач в диапазоне от 27 до 32 °C.



1. Найдите рукоятку шупа автоматической коробки передач, которая находится в тыльной части моторного отсека, со стороны пассажира.

Более подробная информация приведена в разделе «*Моторный отсек*», стр. 10-6.

## 10-14 Уход за автомобилем

2. Поверните рукоятку вверх, затем извлеките щуп и оботрите его насухо.
3. Вставьте щуп на место до упора, подождите 3 секунды и снова извлеките его.
4. Проверьте уровень рабочей жидкости с обеих сторон щупа и определите минимальный уровень. Для проверки точности измерений повторите процедуру.



5. Если уровень жидкости находится ниже метки "COLD", добавьте жидкости, чтобы жидкость доходила до метки "COLD". Обычно для долива требуется не более 0,5 л жидкости. Следите за тем, чтобы уровень рабочей жидкости не был слишком высоким.
6. После того, как коробка передач достигнет нормальной рабочей температуры (71°C - 93°C), выполните проверку уровня рабочей жидкости в прогретом состоянии.

7. Если уровень жидкости находится в необходимом диапазоне, вставьте щуп на место до упора, затем поверните рукоятку вниз, чтобы надежно зафиксировать щуп.

### Процедура проверки в прогретом состоянии

Проверку уровня рабочей жидкости в горячем состоянии следует производить при температуре коробки передач в диапазоне от 71 °C до 93 °C

Наиболее точным методом проверки уровня рабочей жидкости является проверка в прогретом состоянии. При первой возможности произведите проверку в прогретом состоянии, чтобы подтвердить результаты измерений, полученных в ходе проверки в холодном состоянии. Уровень рабочей жидкости повышается при увеличении ее температуры, поэтому необходимо, чтобы температура рабочей жидкости находилась в заданном диапазоне.



1. Найдите рукоятку щупа автоматической коробки передач, которая находится в тыльной части моторного отсека, со стороны пассажира.

Более подробная информация приведена в разделе «*Моторный отсек*», стр. 10-6.

2. Поверните рукоятку вверх, затем извлеките щуп и оботрите его насухо.
3. Вставьте щуп на место до упора, подождите 3 секунды и снова извлеките его.
4. Проверьте уровень рабочей жидкости с обеих сторон щупа и определите минимальный уровень. Для проверки точности измерений повторите процедуру.



- Уровень жидкости, необходимый для безопасной эксплуатации, должен находиться в зоне метки HOT на крестообразной насечке щупа. Если уровень жидкости не находится возле метки "HOT", а температура рабочей жидкости коробки передач равна 71 - 93 °С, добавьте или удалите избыток рабочей жидкости так, чтобы был установлен корректный уровень. При недостаточном уровне жидкости добавьте жидкости, чтобы ее уровень соответствовал метке "HOT" щупа. Обычно для долива требуется не более 0,5 л жидкости. Следите за тем, чтобы уровень рабочей жидкости не был слишком высоким.
- Если уровень жидкости находится в необходимом диапазоне, вставьте щуп на место до упора, затем поверните рукоятку вниз, чтобы надежно зафиксировать щуп.

### Постоянство показаний при проверке уровня рабочей жидкости

Проверяйте уровень рабочей жидкости по меньшей мере дважды, следуя процедуре, описанной выше. Постоянство показаний при проверке уровня рабочей жидкости необходимо для поддержания правильного уровня жидкости. При получении различных показаний уровня рабочей жидкости автоматической коробки передач обратитесь к авторизованному дилеру.

### Воздухоочиститель/воздушный фильтр

Информация о месте нахождения воздухоочистителя/воздушного фильтра приведена в разделе «*Моторный отсек*», стр. 10-6.

Соблюдайте интервалы проверки воздухоочистителя/воздушного фильтра и производите его замену через каждые 80000 км пробега. Более подробная информация приведена в разделе «*Плановое техническое обслуживание*», стр. 11-2. При эксплуатации автомобиля по пыльным и грязным дорогам выполняйте проверку состояния воздушного фильтра при каждой замене моторного масла.

### Проверка воздухоочистителя/воздушного фильтра

Для проверки воздухоочистителя/воздушного фильтра снимите его, следуя пунктам 1-6. После этого встряхните фильтр, чтобы очистить от грязи и пыли. Если воздушный фильтр не очистился, его необходимо заменить. Не используйте сжатый воздух для очистки воздушного фильтра.

## 10-16 Уход за автомобилем

### Замена воздушного фильтра

1. Найдите место расположения воздухоочистителя/воздушного фильтра. См. «Моторный отсек», стр. 10-6.

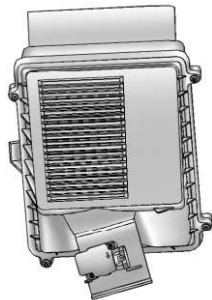

2. Выверните 4 винта крепления крышки воздухоочистителя снимите ее.

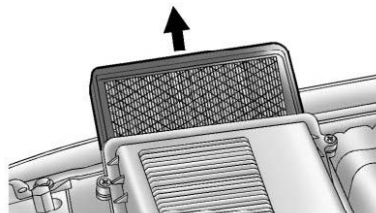

3. Извлеките фильтр из корпуса воздухоочистителя. Соблюдайте осторожность, чтобы не рассыпать пыль, скопившуюся на фильтре.
4. Очистите корпус и поверхности фильтрующего элемента, прилегающие к корпусу.
5. Проверьте или замените фильтрующий элемент.
6. Установите крышку на место и затяните винты.



### ВНИМАНИЕ

Работа двигателя со снятым воздухоочистителем/воздушным фильтром может привести к сильным ожогам. Воздухоочиститель не только очищает воздух, но и предотвращает выброс пламени при возникновении в цилиндрах двигателя обратных вспышек. Будьте предельно осторожны при работе с двигателем. Не эксплуатируйте автомобиль, если не установлен воздухоочиститель/воздушный фильтр.



### Система охлаждения двигателя

Если автомобиль оснащен гибридной силовой установкой, ознакомьтесь с дополнением, относящимся к особенностям автомобилей с гибридной силовой установкой.

Система охлаждения позволяет поддерживать заданную рабочую температуру двигателя.

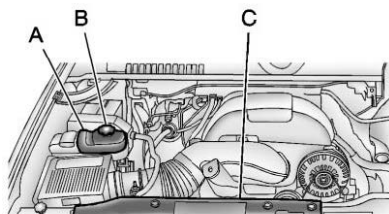

**Двигатель 5300 V8  
(для двигателя 6000 V8 – аналогично)**

- A. Расширительный бачок системы охлаждения
- B. Крышка расширительного бачка системы охлаждения.
- C. Вентилятор системы охлаждения (не виден).

#### ВНИМАНИЕ

Электрический вентилятор системы охлаждения может включиться даже при неработающем двигателе, что может привести к травмам. Избегайте попадания рук, частей одежды и инструмента в зону вращения лопастей вентилятора.

#### ВНИМАНИЕ

Шланги отопителя и радиатора системы охлаждения, а также некоторые другие детали двигателя могут быть очень горячими. Не прикасайтесь к ним. В противном случае, вы можете получить ожоги.

Не допускайте работы двигателя при наличии утечек охлаждающей жидкости. При очередном пуске двигателя, может вытечь вся охлаждающая жидкость. Продолжение эксплуатации автомобиля с перегретым двигателем, даже в течение короткого времени, может привести к повреждению и(или) возгоранию двигателя. Это может привести к серьезным ожогам. Перед началом поездки необходимо устранить причины утечки охлаждающей жидкости.

**Важно:** Использование какой-либо охлаждающей жидкости, за исключением DEX-COOL® может привести к преждевременной коррозии компонентов двигателя, радиатора отопителя или радиатора системы охлаждения двигателя. Кроме того, после 50 000 км пробега или 24 месяцев эксплуатации может потребоваться более частая замена охлаждающей жидкости. В таком случае на возможные повреждения гарантия производителя не распространяется. Всегда используйте охлаждающую жидкость DEX-COOL (не содержит силикатов).

### Охлаждающая жидкость

В система охлаждения двигателя используется охлаждающая жидкость DEX-COOL. Эту охлаждающую жидкость следует доливать не чаще, чем один раз в 5 лет или при наступлении 240 000 км пробега.

Далее описываются методы проверки и долива охлаждающей жидкости. Если двигатель автомобиля перегревается, см. раздел «*Перегрев двигателя*», стр. 10-21.

### Тип масла



#### ВНИМАНИЕ

Добавление в систему охлаждения обычной воды или иной жидкости, отличной от рекомендованной охлаждающей жидкости, может быть опасно. Температура кипения обычной воды и других жидкостей отличается от температуры кипения рекомендованной охлаждающей жидкости. Действие системы контроля температуры охлаждающей жидкости рассчитано на использование охлаждающей жидкости определенного типа. Добавление в систему охлаждения обычной воды или охлаждающей жидкости не подходящего состава может привести к перегреву двигателя. В результате в моторном отсеке может возникнуть возгорание, что может привести к получению ожогов. Используйте смесь чистой питьевой воды и охлаждающей жидкости DEX-COOL в пропорции 50/50.

Используйте смесь чистой питьевой воды и охлаждающей жидкости DEX-COOL в пропорции 50/50. При использовании такой смеси не требуется добавлять никаких других жидкостей. Использование такой смеси обеспечивает:

- Защиту от замерзания при наружной температуре воздуха до  $-37^{\circ}\text{C}$ .
- Защиту от закипания при температуре охлаждающей жидкости до  $129^{\circ}\text{C}$ .
- Защиту элементов системы охлаждения от коррозии.
- Защиту деталей, изготовленных из алюминиевых сплавов.
- Поддержание заданной температуры двигателя.

**Важно:** Использование охлаждающей жидкости неподходящего состава может привести к перегреву и повреждению компонентов двигателя. В этом случае стоимость ремонта в рамках гарантийного обслуживания возмещаться не будет. Излишнее содержание воды в составе охлаждающей жидкости может привести к ее замерзанию и появлению трещин в корпусных деталях двигателя, радиатора системы охлаждения и радиатора отопителя.

**Важно:** Использование дополнительных присадок и/или ингибиторов для охлаждающей жидкости может приводить к возникновению повреждений компонентов двигателя. Используйте охлаждающую жидкость с корректным составом, указанным в данном Руководстве. Более подробная информация приведена в подразделе «Рекомендованные жидкости и смазочные материалы», стр. 11-7.

Не выбрасывайте контейнеры с охлаждающей жидкостью в мусорный бак и не выливайте ее на землю, в канализацию или водоемы. Для замены охлаждающей жидкости обратитесь в авторизованный сервисный центр, в котором соблюдаются действующие требования, относящиеся к утилизации охлаждающей жидкости. Это позволит защитить окружающую среду и здоровье людей.

### Проверка уровня охлаждающей жидкости

При проверке уровня охлаждающей жидкости необходимо установить автомобиль на ровной горизонтальной площадке.

Проверьте, видна ли охлаждающая жидкость через стенку бачка. Если охлаждающая жидкость внутри бачка кипит, не предпринимайте никаких действий до тех пор, пока она не остынет. Если охлаждающая жидкость видна через стенку бачка, но ее уровень не достигает метки "FULL COLD", то дайте двигателю остыть, затем долейте смесь чистой питьевой воды и охлаждающей жидкости DEX-COOL в пропорции 50/50.

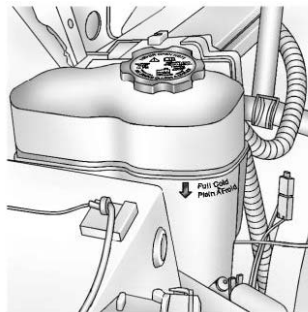

Расширительный бачок системы охлаждения находится в тыльной части моторного отсека, со стороны пассажира. Более подробная информация об его расположении приведена в разделе «Моторный отсек», стр. 10-6.

Уровень охлаждающей жидкости должен находиться не ниже метки "FULL COLD". Если уровень охлаждающей жидкости находится ниже этой метки, возможно, в системе охлаждения есть течь.

### Долив охлаждающей жидкости



**ВНИМАНИЕ**

Не допускайте попадания охлаждающей жидкости на горячие детали двигателя. Это может привести к ожогам. Охлаждающая жидкость содержит этиленгликоль, который при попадании на достаточно горячие элементы двигателя, воспламеняется. Не допускайте попадания охлаждающей жидкости на горячий двигатель.

**Важно:** Процедура доливки охлаждающей жидкости в данном автомобиле не совсем обычна. Неправильное выполнение данной процедуры может привести к перегреву и серьезному повреждению компонентов двигателя.

### ВНИМАНИЕ

Электрический вентилятор системы охлаждения может включиться даже при неработающем двигателе, что может привести к травмам. Избегайте попадания рук, частей одежды и инструмента в зону вращения лопастей вентилятора.

### ВНИМАНИЕ

Пар и горячая жидкость, выходящие под давлением из расширительного бачка, могут привести к получению серьезных ожогов. Пар и горячая жидкость находятся под давлением, поэтому, во избежание травм, не допускается отворачивать крышку радиатора расширительного бачка даже на небольшой угол. Не отворачивайте крышку расширительного бачка, когда компоненты системы охлаждения, включая расширительный бачок, имеют высокую температуру. Прежде, чем отворачивать крышку расширительного бачка, дождитесь пока остынут компоненты системы охлаждения и расширительный бачок.

Если охлаждающая жидкость не видна через стенки расширительного бачка, добавьте ее, выполнив следующее:



1. Дайте остыть компонентам системы охлаждения, включая расширительный бачок системы охлаждения и верхний шланг радиатора, затем снимите крышку расширительного бачка. Плавно поверните крышку против часовой стрелки. Если будет слышно шипение, подождите до тех пор, пока оно не прекратится. Шипение свидетельствует о том, что в бачке есть избыточное давление.
2. Медленно отверните крышку, а затем осторожно снимите ее.

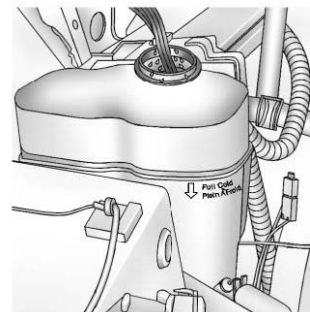

3. Добавьте в расширительный бачок системы охлаждения двигателя охлаждающую жидкость необходимого состава, чтобы довести ее уровень до метки "FULL COLD".

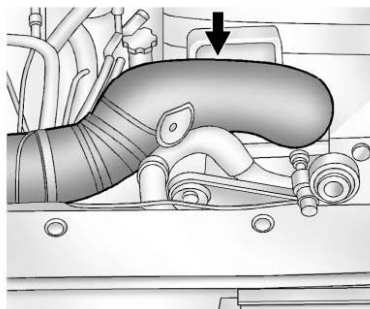

4. Не устанавливая на место крышку бачка, запустите двигатель и дайте ему поработать до тех пор, пока не нагреется верхний шланг радиатора. Будьте осторожны с вентилятором системы охлаждения.

К этому времени уровень охлаждающей жидкости в расширительном бачке системы охлаждения может понизиться. Если уровень охлаждающей жидкости понизился, добавьте в расширительный бачок системы охлаждения охлаждающую жидкость необходимого состава, чтобы довести ее уровень до метки "FULL COLD".

5. Установите крышку на место. Убедитесь в том, что крышка плотно затянута.
6. Проверьте уровень охлаждающей жидкости в не прогретом состоянии при выключенном зажигании. При необходимости повторите шаги 1 - 6 данной процедуры.

**Важно:** Неплотная затяжка крышки расширительного бачка может привести к утечке охлаждающей жидкости и повреждению компонентов двигателя. Убедитесь в том, что крышка установлена правильно и плотно затянута.

### Перегрев двигателя

При перегреве двигателя в данном двигателе выдается несколько предупреждений.

На приборной панели находится указатель температуры охлаждающей жидкости. См. «Указатель температуры охлаждающей жидкости», стр. 5-16.

На дисплее информационного центра DIC могут появиться следующие сообщения: "ENGINE OVERHEATED STOP ENGINE", "ENGINE OVERHEATED IDLE ENGINE" и "ENGINE POWER IS REDUCED".

См. «Сообщения, связанные с системой охлаждения двигателя», стр. 5-40 и «Сообщения, связанные с мощностью двигателя», стр. 5-41.

Если при появлении данных предупреждений вы приняли решение не открывать капот, немедленно обратитесь за помощью на сервисную станцию.

Приняв решение открыть капот, убедитесь в том, что автомобиль стоит на ровной горизонтальной площадке.

Затем проверьте, работают ли вентиляторы системы охлаждения двигателя. Если двигатель перегревается, работают оба вентилятора. Если они не работают, заглушите двигатель и обратитесь в сервисный центр авторизованного дилера.

**Важно:** На повреждения двигателя, связанные с недостатком охлаждающей жидкости, гарантия производителя не распространяется. Более подробная информация о том, как в экстренной ситуации отвести автомобиль в безопасное место, см. «Режим защиты двигателя при перегреве», стр. 10-24.

**Важно:** Возгорание двигателя, работающего без без охлаждающей жидкости, может привести к серьезным повреждениям автомобиля. В подобных случаях стоимость дорогостоящего ремонта в рамках гарантийного обслуживания компенсироваться не будет. Более подробная информация о том, как в экстренной ситуации отвести автомобиль в безопасное место, см. «Режим защиты двигателя при перегреве», стр. 10-24.

### Если из моторного отсека выходит пар



**ВНИМАНИЕ**

Пар, выходящий из системы охлаждения перегретого двигателя, может привести к серьезным ожогам. Не открывайте капот. Стойте на безопасном расстоянии от двигателя, если вы видите пар или слышите звук пара, выходящего из системы охлаждения двигателя. Заглушите двигатель, отойдите от автомобиля и подождите, пока двигатель не охладится. Не открывайте капот до тех пор, пока не исчезнут признаки выхода пара и шипение.

(см. продолжение)



**ВНИМАНИЕ (Продолжение)**

Продолжение движения на автомобиле с перегревшимся двигателем может привести к его возгоранию. В результате можно получить серьезные ожоги. Заглушите двигатель и отойдите от автомобиля на время, пока двигатель не охладится.

Более подробная информации о перемещении автомобиля в безопасное место приведено в подразделе «Режим защиты двигателя при перегреве», стр. 10-24.

### Если признаки выхода пара отсутствуют

Появление сообщений "ENGINE OVERHEATED STOP ENGINE" или "ENGINE OVERHEATED IDLE ENGINE" и снижение уровня охлаждающей жидкости являются признаками серьезной неисправности.

Если предупреждение о перегреве двигателя не сопровождается признаками выхода пара из системы охлаждения двигателя, неисправность может оказаться не слишком серьезной. В некоторых случаях двигатель может несильно перегреваться:

- При движении на затыжном подъеме в жаркую погоду.
- При остановке после движения с высокой скоростью.
- В результате длительной работы на режиме холостого хода.
- При буксировке прицепа.  
См. «Буксировка прицепа», стр. 9-82.

Если вы получили предупреждение о перегреве двигателя, но при этом нет никаких признаков выхода пара из системы охлаждения двигателя:

1. Выключите кондиционер.
2. Включите на полную мощность отопитель и активируйте режим максимальной скорости вентилятора системы отопления. При необходимости откройте окна.
3. Во время остановок при движении в пробке, переводите рычаг селектора автоматической коробки передач в положение «N» (Нейтраль) и дайте двигателю поработать в режиме холостого хода. Остановите автомобиль в безопасном месте и переведите рычаг селектора автоматической коробки передач в положение «P» (Парковка) или «N» (Нейтраль) и дайте двигателю поработать в режиме холостого хода.

Если стрелка указателя температуры охлаждающей жидкости вышла из зоны, соответствующей перегреву двигателя, или исчезло предупреждение о том, что двигатель перегрелся, можно продолжить движение.

Продолжайте движение с небольшой скоростью в течение 10 минут. Соблюдайте безопасную дистанцию. Если предупреждение о перегреве двигателя больше не появляется, продолжайте движение автомобиля с нормальной скоростью.

Если предупреждение о перегреве двигателя снова появилось снова, как можно скорее остановите автомобиль.

Если признаки выхода пара отсутствуют, в течение 3 минут дайте двигателю поработать в режиме холостого хода. Если предупреждение о перегреве двигателя не исчезает, заглушите двигатель и подождите, пока он не охладится. См. также «Режим защиты двигателя при перегреве» далее в этой главе.

### Режим защиты двигателя при перегреве

При перегреве двигателя и появлении на дисплее DIC сообщения "ENGINE POWER IS REDUCED" во избежание повреждения компонентов двигателя начинает работать система, чередующая зажигание рабочей смеси в определенных группах цилиндров. При этом будет заметно снижаться мощность двигателя. В данном режиме работы можно двигаться до ближайшего сервисного центра. Избегайте длительного движения и/или буксировки прицепа в данном режиме.

**Важно:** После окончания движения в режиме защиты двигателя при перегреве во избежание повреждений перед началом выполнения каких-либо ремонтных работ необходимо дать двигателю остыть. Состояние моторного масла при движении в данном режиме резко ухудшается. Необходимо устранить причины утечки охлаждающей жидкости, довести уровень охлаждающей жидкости до нормы, заменить моторное масло и обнулить показания монитора жизни моторного масла. См. «Моторное масло», стр. 10-7.

### Вентилятор системы охлаждения двигателя

Если двигатель данного автомобиля оборудован приводом вентилятора с вязкостной муфтой, то при замкнутой муфте вентилятор начинает вращаться с большей частотой, подавая большее количество воздуха для охлаждения двигателя. При обычных условиях эксплуатации вентилятор вращается с меньшей частотой, и муфта замкнута не полностью. Это позволяет снижать расход топлива и уровень шума вентилятора. При перевозке тяжелых грузов, буксировке прицепа и/или высокой наружной температуре воздуха частота вращения крыльчатки вентилятора увеличивается, поэтому возможно увеличение уровня шума. Это нормальное явление. Данный шум не следует путать с шумом, возникающим при скольжении в гидротрансформаторе автоматической коробки передач или при более частых переключениях передач. Наличие шума такого характера свидетельствует о том, что система охлаждения двигателя исправна. При отсутствии необходимости дополнительного охлаждения муфта разомкнется, и частота вращения крыльчатки вентилятора уменьшится.

Шум вентилятора может быть также слышен при пуске двигателя. После того как муфта вентилятора системы охлаждения размыкается, шум исчезает.

Если двигатель автомобиля оборудован вентилятором системы охлаждения с электроприводом, шум вращения крыльчатки вентилятора на малой частоте может быть постоянно слышен при повседневных поездках. При отсутствии необходимости в охлаждении оба вентилятора могут отключаться. При перевозке тяжелых грузов, буксировке прицепа, высокой температуре наружного воздуха или работе кондиционера частота вращения крыльчаток вентиляторов может увеличиться, вследствие чего возможно увеличение уровня шума вентиляторов. Это нормальное явление; оно является признаком того, что система работает исправно. При отсутствии необходимости в дополнительном охлаждении, частота вращения крыльчаток вентиляторов уменьшается.



### Рабочая жидкость гидроусилителя рулевого управления

Если автомобиль оснащен гибридной силовой установкой, ознакомьтесь с дополнением, относящимся к особенностям автомобилей с гибридной силовой установкой.



Более подробная информация о расположении бачка жидкости гидроусилителя приведена в разделе «*Моторный отсек*», стр. 10-6.

### Периодичность проверки уровня рабочей жидкости гидроусилителя рулевого управления

Уровень рабочей жидкости гидроусилителя рулевого управления обычно регулярной проверки не требует, если только нет оснований подозревать наличие утечки в системе или при наличии необычного шума. Снижение уровня рабочей жидкости

гидроусилителя может означать неисправность гидропривода данной системы. Предоставьте автомобиль в сервисный центр авторизованного дилера для проверки системы.

### Проверка уровня рабочей жидкости гидроусилителя рулевого управления

Для проверки уровня рабочей жидкости гидроусилителя рулевого управления выполните следующее:

1. Выключите зажигание и дождитесь, пока остынет двигатель.
2. Протрите крышку и верхнюю часть бачка рабочей жидкости гидроусилителя.
3. Снимите крышку и оботрите щуп насухо.
4. Установите крышку на место и плотно затяните ее.
5. 4. Снова снимите крышку и проверьте уровень рабочей жидкости по меткам на щупе.

Уровень рабочей жидкости должен соответствовать метке "FULL COLD". При необходимости долейте рабочую жидкость, чтобы она достигала заданного уровня.

### Тип масла

Информация о типе рекомендуемой рабочей жидкости гидроусилителя рулевого управления приведена в разделе «*Рекомендованные жидкости и смазочные материалы*», стр. 11-7. Используйте рабочую жидкость только рекомендуемого типа.

**Важно:** Повреждения, вызванные использованием рабочей жидкости гидроусилителя рулевого управления не рекомендованного типа, не покрываются гарантией производителя. Используйте рабочие жидкости автоматической коробки передач, указанные в разделе «*Рекомендованные жидкости и смазочные материалы*», стр. 11-7.

### Жидкость омывателей стекол

#### Тип масла

При необходимости долива жидкости омывателей, прежде, чем доливать жидкость, ознакомьтесь с соответствующими указаниями, приведенными в данном Руководстве. Если автомобиль эксплуатируется в регионах, где температура воздуха опускается ниже нуля градусов Цельсия, используйте незамерзающую жидкость омывателей.

### Долив жидкости омывателей

При низком уровне жидкости омывателей стекло на дисплее DIC появляется соответствующее сообщение. Данное сообщение будет появляться на 15 секунд при каждом включении зажигания. При появлении на дисплее сообщения "WASHER FLUID LOW ADD FLUID" необходимо долить жидкость в бачок омывателей стекол.



Откройте крышку с соответствующим символом. Долейте жидкость омывателей так, чтобы был заполнен весь бачок. Более подробная информация о расположении бачка приведена в разделе «*Моторный отсек*», стр. 10-6.

#### **Важно:**

- При использовании концентрированной жидкости омывателей, для того, чтобы добавить воду, следуйте инструкциям производителя жидкости.
- Не добавляйте воду в готовую к использованию жидкость омывателей. В противном случае смесь может замерзнуть, что приведет к повреждению бачка и других элементов омывателей стекол. Вода не обладает такими мощными свойствами, как специальные жидкости для омывателей стекол.
- В холодную погоду бачок омывателей следует заполнять на 3/4. Это позволит жидкости расширяться в случае замерзания, что предотвратит возможные повреждения бачка омывателей.
- Не заливайте в бачок омывателей стекол охлаждающую жидкость. Использование охлаждающей жидкости может привести к повреждению элементов омывателей и лакокрасочного покрытия кузова.

### Тормозная система

Данный автомобиль оборудован дисковыми тормозными механизмами всех колес. Тормозные колодки оборудованы сигнализаторами предельного износа, которые издают звук высокой частоты, когда изнашиваются фрикционные накладки тормозных колодок и требуется замена колодок. Этот звук может появляться или исчезать во время движения автомобиля, за исключением того случая, когда нажимается педаль тормоза.



**ВНИМАНИЕ**

Наличие резкого звука, раздающегося при торможении, означает, что скоро эффективность работы тормозной системы автомобиля снизится. Это может привести к аварии. При наличии такого звука как можно скорее замените тормозные колодки.

**Важно:** Продолжение эксплуатации автомобиля с изношенными тормозными колодками может привести к необходимости дорогостоящего ремонта тормозной системы.

Некоторые условия эксплуатации или погодные условия могут вызывать скрип в дисковых тормозных механизмах при первом легком нажатии педали тормоза. Это не является неисправностью.

Причиной пульсации при торможении могут стать ненадежно затянутые колесные гайки. При перестановке колес проверьте, надежно ли затянуты колесные гайки и затяните их в соответствующей последовательности и соответствующим моментом затяжки, указанными в подразделе 12-2 «*Заправочные емкости и спецификации*», стр. 12-2.

Тормозные колодки необходимо заменять одновременно для обоих колес одной оси.

### Свободный ход педали тормоза

Обратитесь в авторизованный сервисный центр, если педаль тормоза не возвращается в исходное положение, или если внезапно увеличился свободный ход педали. Это может указывать на необходимость технического обслуживания тормозной системы.

### Регулировка зазоров в тормозных механизмах

При каждом нажатии педали тормоза зазор между тормозными колодками и тормозными дисками автоматически регулируется.

### Замена компонентов тормозной системы

Данный автомобиль оборудован сложной тормозной системой. Для эффективной работы тормозной системы должны использоваться высококачественные компоненты. Автомобиль был сконструирован и протестирован с использованием деталей тормозной системы высокого качества. При замене деталей тормозной системы используйте только рекомендуемые запасные части рекомендуемого типа. В противном случае тормозная система будет работать неэффективно. Например, установка неподходящих тормозных колодок в худшем случае может повлиять на баланс между тормозными свойствами передних и задних тормозных механизмов. При установке неподходящих запасных частей эффективность тормозной системы может измениться в худшую сторону.

### Тормозная жидкость



Бачок главного тормозного цилиндра заполнен тормозной жидкостью типа DOT 3. Более подробная информация о расположении бачка приведена в разделе «*Моторный отсек*», стр. 10-6.

Есть две причины, по которым уровень тормозной жидкости в бачке главного тормозного цилиндра может снижаться:

- Уровень тормозной жидкости уменьшается по мере естественного износа фрикционных накладок тормозных колодок. При замене тормозных колодок новыми уровень тормозной жидкости в бачке повышается.
- Уровень тормозной жидкости может уменьшиться из-за утечки. При обнаружении утечки отремонтируйте тормозную систему, иначе с течением времени эффективность торможения будет резко ухудшена.

Не доливайте тормозную жидкость до краев бачка. Долив жидкости не устранит причины утечки. Если вы доливаете тормозную жидкость в связи с износом тормозных колодок, то после замены тормозных колодок в бачке образуется избыток тормозной жидкости. Доливать тормозную жидкость или удалять ее избыток для приведения уровня к норме можно только после окончания работ по ремонту или обслуживанию тормозной системы.



### ВНИМАНИЕ

При избытке тормозной жидкости она может попасть на двигатель и, если он достаточно горячий, воспламениться. При этом существует риск получения серьезных травм, кроме того, может быть серьезно поврежден автомобиль. Доливайте тормозную жидкость только после окончания работ по обслуживанию тормозной системы. См. «Проверка уровня тормозной жидкости» далее в этой главе.

При низком уровне тормозной жидкости загорается контрольная лампа тормозной системы. См. «Контрольная лампа тормозной системы», стр. 5-23.

Информация о случаях, когда необходимо проверять уровень тормозной жидкости, приведена в разделе «*Плановое техническое обслуживание*», стр. 11-2.

### Проверка уровня тормозной жидкости

Для проверки уровня тормозной жидкости посмотрите на бачок главного тормозного цилиндра. См. раздел «*Моторный отсек*», стр. 10 -6.



Уровень тормозной жидкости должен находиться выше метки «MIN». В противном случае проверьте тормозную систему на наличие утечек.

После выполнения ремонтных работ убедитесь в том, что уровень тормозной жидкости находится между меток «MIN» и «MAX».

### Тип тормозной жидкости

Используйте только свежую жидкость типа DOT 3, из упаковки, которая распечатывается непосредственно перед употреблением. См. «*Рекомендованные жидкости и смазочные материалы*», стр. 11-7.

Очистите бачок главного тормозного цилиндра и крышку бачка, прежде чем снимать крышку. Это предотвратит попадание грязи в бачок.



### ВНИМАНИЕ

При использовании тормозной жидкости не рекомендуемого типа, тормозная система вашего автомобиля может функционировать некорректно. Это может стать причиной дорожно-транспортного происшествия. Всегда используйте только тормозную жидкость рекомендуемого типа.

**Важно:**

- Использование тормозной жидкости не рекомендуемого типа может привести к серьезной неисправности тормозной системы. Например, попадание всего нескольких капель минерального масла, такого как моторное масло, в тормозную систему может привести к серьезным нарушениям в работе тормозной системы и необходимости замены некоторых деталей. Не позволяйте заливать тормозную жидкость не рекомендуемого типа.
- Не проливайте тормозную жидкость на лакокрасочные покрытия автомобиля, поскольку это может привести к его повреждению. Обращайтесь с тормозной жидкостью с особой осторожностью и не проливайте ее. Если это все же случилось, немедленно смойте тормозную жидкость водой.

## Аккумуляторная батарея

Если автомобиль оснащен гибридной силовой установкой, ознакомьтесь с дополнением, относящимся к особенностям автомобиля с гибридной силовой установкой.

При необходимости замены аккумуляторной батареи убедитесь в том, что вы используете батарею с тем же номером детали, который указан на этикетке оригинальной аккумуляторной батареи. Более подробная информация о расположении аккумуляторной батареи приведена в подразделе «*Моторный отсек*», стр. 10-6.

**ВНИМАНИЕ**

Аккумуляторные батареи, их выводы и относящиеся к ним компоненты содержат свинец и соединения свинца, попадание в организм человека которых может приводить к онкологическим заболеваниям и расстройствам репродуктивной функции. Тщательно мойте руки после работы.

## Хранение автомобиля

**ВНИМАНИЕ**

Аккумуляторные батареи содержат кислоту, которая может вызывать ожоги, и выделяет газ, способный взрываться. При неосторожном обращении можно получить серьезные травмы. Более подробная информация об обращении с аккумуляторными батареями приведена в подразделе «*Пуск двигателя от аккумуляторной батареи другого автомобиля*», стр. 10-88.

При больших перерывах между поездками на автомобиле: Для того чтобы избежать разряда аккумуляторной батареи, отсоедините черный провод от «отрицательной» (-) клеммы аккумуляторной батареи.

При длительном хранении: Для того чтобы избежать разряда аккумуляторной батареи, отсоедините черный провод от «отрицательной» (-) клеммы или используйте зарядное устройство. Длительным считается неиспользование автомобиля от 20 дней и более.

### Система полного привода

#### Раздаточная коробка

##### Периодичность проверки уровня масла

Подробная информация о периодичности проверки уровня масла в редукторах ведущих мостов приведена в разделе «Плановое техническое обслуживание», стр. 11.-2.

##### Как проверить уровень масла

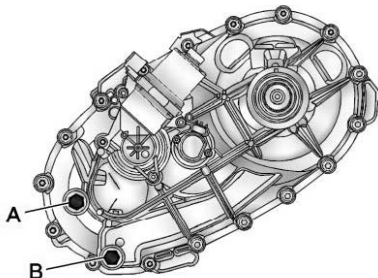

Раздаточная коробка

- A. Пробка заливного отверстия
- B. Пробка сливного отверстия

Для того чтобы точно определить уровня масла, автомобиль должен находиться на ровной горизонтальной поверхности.

Если уровень масла не достигает кромки заливного отверстия, необходимо добавить некоторое количество масла. Уровень масла должен достигать кромки заливного отверстия. При необходимости добавьте масла. При затяжке пробки будьте осторожны, чтобы не затянуть ее слишком сильно.

##### Периодичность замены масла

Информация о периодичности замены масла, приведена в разделе «Плановое техническое обслуживание», стр. 11-2.

##### Тип масла

Информация, относящаяся к определению типа масла, приведена в подразделе «Рекомендованные жидкости и смазочные материалы», стр. 11-7.

### Передний мост

#### Периодичность проверки и замены масла

Уровень масла в редукторе переднего моста не требует регулярной проверки, если только нет оснований подозревать наличие утечки или при наличии необычного шума. Снижение уровня масла может свидетельствовать о наличии неисправности. Предоставьте автомобиль авторизованному дилеру для проверки заднего моста.

##### Как проверить уровень масла

Для того чтобы точно определить уровня масла, автомобиль должен находиться на ровной горизонтальной поверхности.

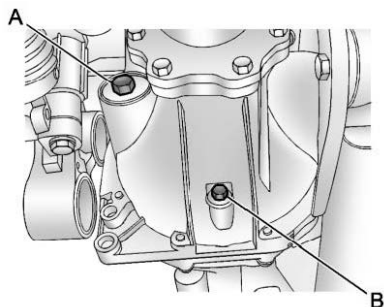

### Модели серии «1500»

- A. Пробка заливного отверстия
- B. Пробка сливного отверстия

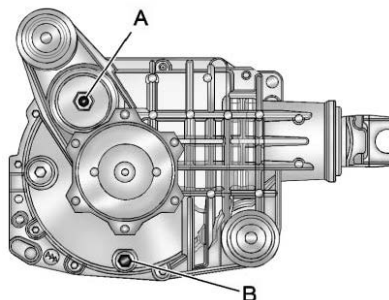

Все модели, за исключением моделей серии «1500»

- A. Пробка заливного отверстия
- B. Пробка сливного отверстия
  - Если масло в редукторе холодное, его уровень должен быть на 3,2 мм ниже кромки заливного отверстия. При необходимости добавьте масла.
  - Если масло в редукторе горячее, уровень масла должен достигать кромки заливного отверстия. При необходимости добавьте масла.

### Тип масла

Информация, относящаяся к определению типа масла, приведена в подразделе «Рекомендованные жидкости и смазочные материалы», стр. 11-7.

### Задний мост

#### Периодичность проверки уровня масла

Уровень масла в редукторе заднего моста не требует регулярной проверки, если только нет оснований подозревать наличие утечки или при наличии необычного шума. Снижение уровня масла может свидетельствовать о наличии неисправности. Предоставьте автомобиль авторизованному дилеру для проверки заднего моста.

При сборке автомобиля редукторы мостов заполняются определенным количеством трансмиссионного масла. При этом уровень масла не контролируется. При проверке уровня масла в редукторах мостов его уровень может быть различным. Это может быть вызвано существованием допуска на объем масла, заливаемого на заводе-изготовителе.

Если проверка уровня масла проводится сразу после поездки, уровень масла может оказаться ниже нормы, потому что масло переместилось в трубчатые балки моста и не успело вернуться в картер редуктора. Поэтому, уровень масла, измеренный в течение 5 минут после окончания поездки автомобиля, будет ниже, чем уровень масла, измеренный спустя час или два после окончания поездки. Помните, что для получения правильных результатов проверки уровня масла задний мост автомобиля не должен быть вывешенным.

### Как проверить уровень масла

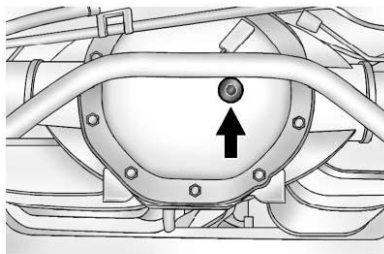

Модели серии «1500»

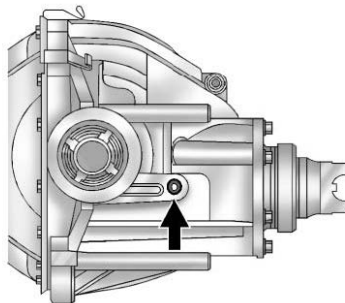

Модели серии «2500»

Для того чтобы точно определить уровень масла, автомобиль должен находиться на ровной горизонтальной поверхности.

- Для моделей серии «1500» уровень масла в редукторе заднего моста должен находиться на 1,0 - 19,0 мм ниже кромки заливного отверстия. При необходимости добавьте масла.
- Для моделей серии «2500» уровень масла в редукторе переднего моста должен находиться на 0 - 13,0 мм ниже кромки заливного отверстия. При необходимости добавьте масла.



## Проверка системы блокировки пуска двигателя



**ВНИМАНИЕ**

Во время проверки автомобиль может внезапно тронуться с места. Это может привести к травмам.

1. Перед началом проверки убедитесь в том, что вокруг автомобиля есть достаточно свободного места.
2. Установите автомобиль на стояночный тормоз и нажмите педаль тормоза. См. «*Стояночная тормозная система*», стр. 9-53.  
Не используйте педаль газа и, будьте готовы к тому, чтобы, если двигатель запустится, немедленно заглушить его.
3. Попробуйте выполнить пуск двигателя, устанавливая рычаг селектора поочередно во все положения. Двигатель должен запускаться только тогда, когда рычаг селектора находится в положении «Р» (Парковка) или «N» (Нейтраль). Если двигатель запускается при любом другом положении рычага селектора, обратитесь в сервисный центр авторизованного дилера.

## Проверка системы блокировки селектора автоматической коробки передач



**ВНИМАНИЕ**

Во время проверки автомобиль может внезапно тронуться с места. Это может привести к травмам.

1. Перед началом проверки убедитесь в том, что вокруг автомобиля есть достаточно свободного места. Его необходимо установить на ровной горизонтальной поверхности.
2. Установите автомобиль на стояночный тормоз. См. «*Стояночная тормозная система*», стр. 9-53.  
Будьте готовы к тому, чтобы, если автомобиль начнет движение, немедленно нажать педаль тормоза.

3. Заглушите двигатель и включите зажигание, но не выполняйте пуск двигателя. Отпустив педаль тормоза, попробуйте передвинуть рычаг селектора из положения «Р» (Парковка) в любое другое. Если рычаг селектора перемещается, обратитесь в сервисный центр авторизованного дилера.

## Проверка системы блокировки ключа зажигания

Установите автомобиль на стояночный тормоз и попробуйте установить ключ зажигания в положение «LOCK/OFF», поочередно перемещая рычаг селектора во все положения.

- Ключ зажигания возможно установить в положение «LOCK/OFF» только тогда, когда рычаг селектора находится в положении «Р» (Парковка).
- Ключ зажигания должен извлекаться только при положении «LOCK/OFF» замка зажигания.

При необходимости обращайтесь в сервисный центр авторизованного дилера.

### Проверка стояночного тормоза и стопорной защелки автоматической коробки передач (положение «Р» (Парковка))



Во время выполнения данной проверки автомобиль может внезапно тронуться с места. При этом можно получить травму, могут быть повреждены автомобиль и имущество третьих лиц. На случай, если автомобиль начнет самопроизвольное движение, убедитесь в том, что перед ним есть свободное пространство. Если автомобиль начнет движение, немедленно нажмите педаль тормоза.

Установите автомобиль на относительно крутом склоне, по направлению движения. Не отпуская педаль тормоза, установите автомобиль на стояночный тормоз.

- Для проверки стояночного тормоза выполните следующее: Установите рычаг селектора коробки передач в положение "N" (нейтраль) и, не выключая зажигания, медленно уменьшайте усилие, прикладываемое к педали тормоза рабочей тормозной системы. Выполняйте это до тех пор, пока автомобиль не начнет двигаться, когда используется только стояночный тормоз.
- Для проверки стопорной защелки автоматической коробки передач (положение «Р» (Парковка)): Переведите рычаг селектора коробки передач в положение «Р» (Парковка), не выключая зажигание. Затем, отпустите педаль тормоза и снимите автомобиль со стояночного тормоза.

При необходимости обращайтесь в сервисный центр авторизованного дилера.

### Замена щеток очистителей стекол

Щетки очистителей стекол следует регулярно проверять на наличие и следов износа растрескивания резиновых щеток. См. «Плановое техническое обслуживание», стр. 11-2.

Могут использоваться щетки очистителей с различной конструкцией, поэтому способы их замены могут также отличаться.

### Замена щеток очистителя ветрового стекла

1. Отведите рычаг очистителя от стекла.

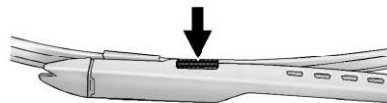

2. Возьмите щетку за места расположения канавок и отсоедините ее от рычага.

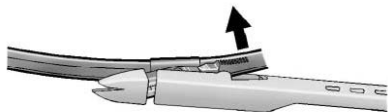

3. Установите новую щетку очистителя стекла в соединитель рычага и убедитесь в том, что щетка надежно зафиксировалась относительно рычага.

Информация об определении типа и размера щетки приведена в разделе «*Запасные части*», стр. 11-9.

### Замена щетки очистителя заднего стекла

1. Переместите щетку очистителя заднего стекла в вертикальное положение.

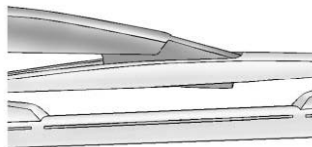

2. Потяните щетку на себя. Щетка очистителя заднего стекла не фиксируется в вертикальном положении, поэтому будьте осторожны, когда она отведена от стекла.
3. Поверните щетку и отсоедините ее от рычага. Удерживая рычаг очистителя в этом положении, отсоедините от него щетку.

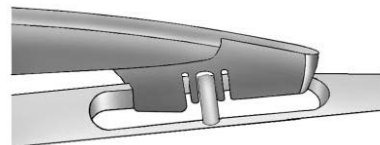

4. Замените щетку очистителя заднего стекла.
5. Переместите щетку в исходное положение.

### Замена стекол

При необходимости замены ветрового стекла или передних боковых стекол, обратитесь в сервисный центр авторизованного дилера.

### Регулировка направления оптических осей фар

Данный автомобиль оборудован системой регулировки направления оптических осей фар. Направления оптических световых фар были отрегулированы на заводе, и дополнительная регулировка не требуется.

Тем не менее, повреждения автомобиля вследствие столкновения могут повлиять на положение оптических осей фар, в этом случае может потребоваться выполнение регулировки.

Если другие водители подают вам сигналы, кратковременно включая дальний свет фар, это указывает на необходимость регулировки положения оптических осей фар по вертикали.

При необходимости регулировки оптических осей фар рекомендуется обратиться в сервисный центр официального дилера. Однако регулировку направления оптических осей фар можно выполнить самостоятельно, следуя приводимым ниже инструкциям.

Прежде чем начинать регулировку оптических осей фар, выполните следующее:

- Установите автомобиль таким образом, чтобы фары находились на расстоянии 7,6 м от стены, окрашенной в светлый цвет.
- Автомобиль должен находиться на ровной горизонтальной площадке перед стеной.
- Автомобиль должен быть установлен перпендикулярно стене.
- На автомобиле не должно быть снега, льда или грязи.
- При регулировке направления оптических осей фар автомобиль должен быть полностью укомплектован, и выполнение всех иных технических работ должно быть прекращено.
- Топливный бак автомобиля должен быть полным, а на месте водителя должен находиться один человек или груз массой 75 кг.
- Давление воздуха в шинах должно соответствовать норме.
- Запасное колесо должно находиться в предназначенном для него месте.

Регулировка направления оптических осей фар должна производиться для ближнего света. Если правильно отрегулировано положение оптических осей фар для режима ближнего света, то правильное положение оптических осей будет достигнуто и для дальнего света.

Для регулировки направления оптических осей фар по вертикали выполните следующее:

1. Откройте капот. См. «*Рычаг открывания капота*», стр. 10-5.

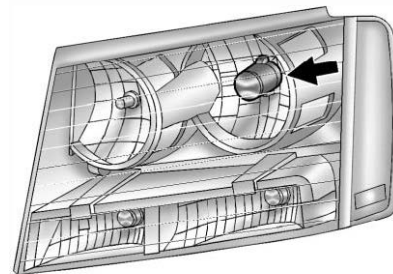

2. Найдите центр оси лампы на стекле фары ближнего света.
3. Запишите расстояние от земли до центра оси лампы в фаре ближнего света.

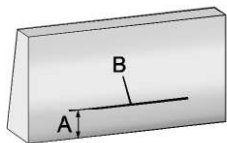

4. На стене отложите величину высоты от земли, полученную в пункте 3, и отметьте ее (А).
5. На уровне метки, полученной в пункте 4, начертите горизонтальную прямую (В) с длиной, равной ширине автомобиля.

**Важно:** При выполнении регулировки направления оптической оси одной фары не накрывайте чем-либо другую фару. Это может привести к перегреву, который, в свою очередь, приведет к выходу фары из строя.

6. Включите фары ближнего света и поместите кусок картона или аналогичного материала перед той фарой, регулировка которой не производится. Это позволит увидеть световой конус только той фары, регулировка которой производится в данный момент.

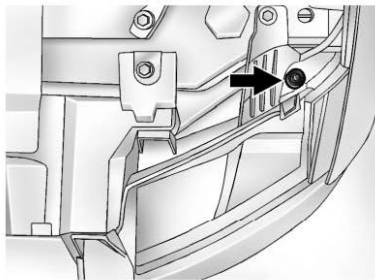

7. Найдите винты регулировки оптических осей фар по вертикали, которые находятся под капотом около каждой из блок-фар.  
Регулировочные винты могут быть вывернуты с помощью насадки E8 Torx®.
8. Поворачивайте винт регулировки оптической оси фары до тех пор, пока луч света фары не попадет на горизонтальную линию на стене.

Для увеличения или уменьшения угла положения оптической оси фары поворачивайте винт регулировки по часовой стрелке или против часовой стрелки, соответственно.

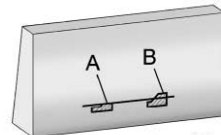

9. Убедитесь в том, что свет фары попадает на нижний край горизонтальной линии на стене. Метка (А), расположенная слева, показывает правильное положение оптической оси фары. Метка (В), расположенная справа, показывает неправильное положение оптической оси фары.
10. Для регулировки положения оптической оси другой фары повторите пункты 7-9.

### Замена ламп

Информация о типах ламп приведена в подразделе «Замена ламп», стр. 10-39.

При отсутствии описания какой-либо из процедур по замене ламп в данном Руководстве обращайтесь в сервисный центр официального дилера.

### Галогенные лампы



Внутри галогенных ламп находится газ под высоким давлением, и, если их уронить или оцарапать, они могут взорваться. При этом можно получить травму. Ознакомьтесь с инструкциями, изложенными на упаковке лампы, и следуйте им.

### Габаритные огни, указатели поворотов, стоп-сигналы и фонари заднего хода

Более подробная информация для автомобилей, оборудованных гибридной силовой установкой, приведена в соответствующей сопроводительной документации.

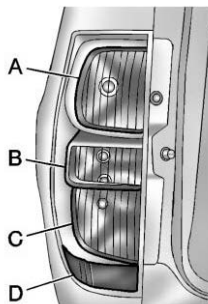

- A. Стоп-сигнал/задний габаритный огонь
- B. Фонарь заднего хода
- C. Задний габаритный огонь/указатель поворота
- D. Боковой габаритный фонарь

Для замены ламп данных наружных световых приборов выполните следующее:

1. Откройте дверь багажного отделения. См. «Дверь багажного отделения (с электроприводом)», стр. 2-9 или «Дверь багажного отделения (без электропривода)», стр. 2-12.

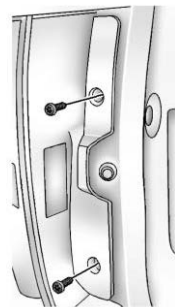

2. Выверните два винта крепления заднего комбинированного фонаря.
3. Потяните задний комбинированный фонарь назад, чтобы освободить фиксаторы.
4. Для того чтобы извлечь патрон из заднего комбинированного фонаря, поверните его против часовой стрелки.

- Потяните неисправную лампу прямо на себя.
- Вставьте в патрон новую лампу и установите патрон в задний комбинированный фонарь, повернув патрон по часовой стрелке.
- Установите задний комбинированный фонарь на место. При установке его на место убедитесь, что выступы на корпусе заднего комбинированного фонаря совпадают с отверстиями, находящимися на кузове автомобиля. В противном случае задний комбинированный фонарь установить на место будет невозможно.

### Фонари освещения регистрационного знака

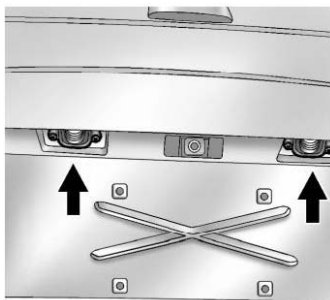

- Выверните по два винта крепления фонаря освещения регистрационного знака к молдингу двери багажного отделения.
- Поверните и потяните фонарь освещения регистрационного знака вверх через отверстие в молдинге.
- Извлеките патрон лампы, повернув его против часовой стрелки.

- Извлеките неисправную лампу и установите новую.
- Для установки фонарей освещения регистрационного знака на место выполните пункты 1-3 в порядке, обратном порядку снятия.

### Замена ламп

Более подробная информация для автомобилей, оборудованных гибридной силовой установкой, приведена в соответствующей сопроводительной документации.

Наружные световые приборы	Номер лампы
Фонарь заднего хода	7441
Фонари освещения регистрационного знака	W5WLL
Задние указатели поворотов, задние габаритные огни и стоп-сигналы	3057K
Боковой габаритный фонарь	194

Для замены ламп, не включенных в данный перечень, обратитесь в сервисный центр официального дилера.

### Система электрооборудования

#### Перегрузка системы электрооборудования

Система электрооборудования данного автомобиля оснащена предохранителями и автоматами защиты электрических цепей от перегрузки.

При перегрузке электрической цепи автомат защиты размыкается и замыкается, защищая цепь до тех пор, пока величина электрической нагрузки не снизится до нормального уровня или пока не будет устранена неисправность. Это позволяет значительно снизить вероятность перегрузки электрической цепи и возникновения пожара, вызванного неисправностями системы электрооборудования.

Предохранители и автоматы защиты цепей защищают электрические потребители автомобиля.

Замените перегоревший предохранитель новым, который имеет те же размеры и рассчитан на ту же величину номинального тока.

Если во время поездки возникла неисправность и необходимо заменить предохранитель, используйте другой предохранитель, рассчитанный на ту же величину номинального тока. Выберите устройство, без которого можно продолжать движение, и возьмите предохранитель из соответствующего гнезда.

#### Жгуты проводов фар

Перегрузка электрической цепи может привести к самопроизвольному включению и выключению фар, а в некоторых случаях они не будут включаться вообще. Если фары самопроизвольно включаются и выключаются или не включаются вообще, то при первой возможности необходимо проверить исправность соответствующих электрических цепей.

#### Очистители стекол

Если электродвигатель очистителя стекла перегревается из-за наличия большого количества снега или льда, очиститель прекращает работать до тех пор, пока электродвигатель не охладится, а затем начинает работать снова.

Хотя электрическая цепь и защищена от перегрузки, перегрузка из-за наличия большого количества снега или льда может вызвать повреждение рычажного механизма стеклоочистителя. Перед включением очистителей стекол очищайте их ото льда и плотного снега.

Если перегрузка электрической цепи вызвана неисправностью системы электрооборудования, а не наличием плотного снега и льда на ветровом стекле, эту неисправность необходимо устранить.



### Предохранители и автоматы защиты цепей

Более подробная информация для автомобилей, оборудованных гибридной силовой установкой, приведена в соответствующей сопроводительной документации.

Электрические цепи данного автомобиля защищены от короткого замыкания с помощью комбинации предохранителей, автоматов защиты цепи и плавких вставок. Это позволяет значительно снизить вероятность возникновения пожара, вызванного неисправностями электрооборудования.

Внимательно осмотрите серебристую полосу, находящуюся внутри предохранителя. Если полоска разрушена или расплавилась, предохранитель необходимо заменить. Убедитесь в том, что новый предохранитель имеет те же размеры и рассчитан на ту же величину номинального тока, что и неисправный.

Если во время поездки возникают проблемы из-за перегоревшего предохранителя, а запасного нет под рукой, можно временно использовать другой предохранитель, рассчитанный на ту же величину номинального тока. Выберите электрический прибор, без которого можно временно

обойтись, например аудиосистема или прикуриватель, и возьмите предохранитель, защищающий цепи данного прибора, если он рассчитан на такую же величину номинального тока. При первой возможности верните данный предохранитель на место.

### Блок предохранителей, расположенный в моторном отсеке



Данный блок предохранителей находится в моторном отсеке со стороны водителя. Для доступа к блоку предохранителей/реле снимите крышку.

Более подробная информация для автомобилей, оборудованных гибридной силовой установкой, приведена в соответствующей сопроводительной документации.

**Важно:** Не проливайте жидкость на компоненты системы электрооборудования автомобиля, это может привести к их повреждению. Всегда закрывайте крышками компоненты системы электрооборудования автомобиля.

Для того чтобы извлечь предохранитель, зажмите корпус предохранителя большим и указательным пальцами и потяните на себя.

## 10-42 Уход за автомобилем

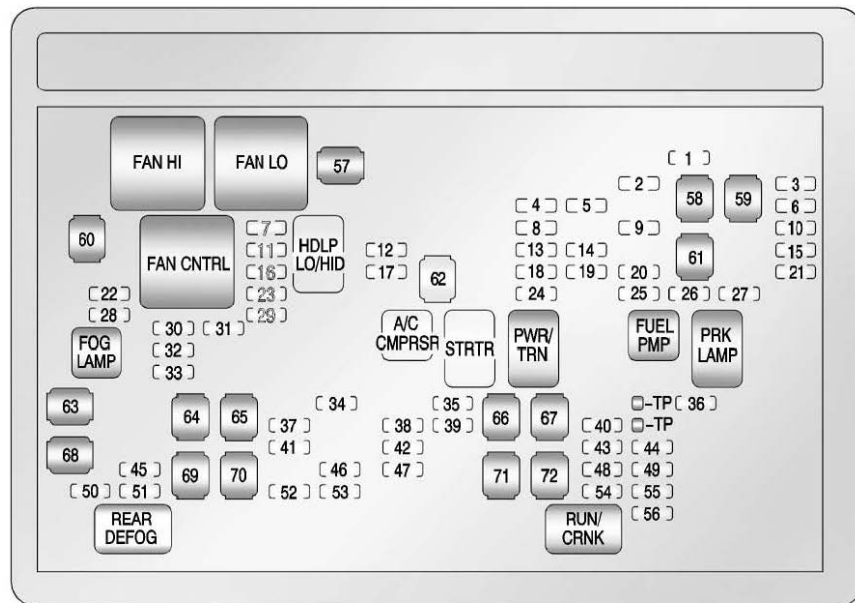

Данный автомобиль может быть не оборудован всеми указанными ниже предохранителями, реле и электроприборами.

Номер предохранителя	Защищаемые цели
1	Правый стоп-сигнал/указатель поворота прицепа
2	Система контроля боковых кренов, система управления токсичностью отработавших газов
3	Левый стоп-сигнал/указатель поворотов прицепа
4	Компоненты системы управления двигателем
5	Блок управления двигателем, управление дроссельной заслонкой
6	Контроллер тормозной системы прицепа
7	Омыватели ветрового стекла
8	Кислородные датчики
9	Антиблокировочная система 2

Номер предохранителя	Защищаемые цели
10	Лампы фонарей заднего хода прицепа
11	Лампа фары ближнего света со стороны водителя
12	Блок управления двигателем (аккумуляторная батарея)
13	Топливные форсунки, катушки зажигания (правая сторона)
14	Блок управления коробкой передач (аккумуляторная батарея)
15	Фонари заднего хода автомобиля
16	Лампа фары ближнего света со стороны пассажира
17	Компрессор кондиционера
18	Кислородные датчики
19	Управление коробкой передач (цепь зажигания)
20	Топливный насос

Номер предохранителя	Защищаемые цели
21	Блок управления топливной системой
22	Омыватель фар
23	Омыватель заднего стекла
24	Топливные форсунки; катушки зажигания (левая сторона)
25	Габаритные фонари прицепа
26	Габаритные фонари со стороны водителя
27	Габаритные фонари со стороны пассажира
28	Противотуманные фары
29	Звуковой сигнал
30	Фара дальнего света со стороны пассажира
31	Дневные ходовые огни (при соответствующей комплектации)
32	Фара дальнего света со стороны водителя

## 10-44 Уход за автомобилем

Номер предохранителя	Защищаемые цели
33	Дневные ходовые огни (DRL) 2 (при соответствующей комплектации)
34	Вентиляционный люк в крыше
35	Система зажигания, охранная система
36	Очиститель ветрового стекла
37	SEO B2 Дополнительные потребители (Питание)
38	Привод регулировки педального узла
39	Система климат-контроля (питание)
40	Система подушек безопасности (Зажигание)
41	Усилитель
42	Аудиосистема
43	Различное оборудование (зажигание); система круиз-контроля

Номер предохранителя	Защищаемые цели
44	Привод замка двери багажного отделения
45	Система подушек безопасности (питание)
46	Комбинация приборов
47	Не используется
48	Дополнительная система климат-контроля (зажигание)
49	Дополнительный стоп-сигнал
50	Электрообогреватель заднего стекла
51	Наружные зеркала заднего вида с электрообогревателями
52	SEO B1 Дополнительные потребители (питание)
53	Прикуриватель, дополнительные электророзетки

Номер предохранителя	Защищаемые цели
54	Реле компрессора системы автоматического регулирования положения кузова
55	Система климат-контроля (зажигание)
56	Блок управления двигателем, вторичный топливный насос (зажигание)

Предохранители (блок J)	Защищаемые цели
57	Вентилятор 1 системы охлаждения
58	Компрессор системы автоматического регулирования положения кузова
59	Антиблокировочная система повышенной эффективности
60	Вентилятор 2 системы охлаждения

Предохранители (блок J)	Защищаемые цели
61	Антиблокировочная система 1
62	Стартер
63	Стойка 2 (тормозная система прицепа)
64	Левый коммутационный центр 1
65	Подножки с электроприводом
66	Система электроподогрева жидкости омывателей стекол
67	Раздаточная коробка
68	Стойка 1 (питание, разъем электрооборудования прицепа)
69	Средний коммутационный центр 1
70	Вентилятор системы климат-контроля
71	Блок управления дверью багажного отделения с электроприводом

Предохранители (блок J)	Защищаемые цели
72	Левый интерфейс коммутационного центра 2

Обозначения реле	Защищаемые цели
FAN HI	Вентилятор системы охлаждения — режим высокой скорости
FAN LO	Вентилятор системы охлаждения — режим низкой скорости
FAN CNTRL	Управление вентилятором системы охлаждения двигателя
HDLP LO/HID	Фара ближнего света
FOG LAMP	Противотуманные фары
A/C CMPRSR	Компрессор кондиционера

Обозначения реле	Защищаемые цели
STRTR	Стартер
PWR/TRN	Силовой агрегат
FUEL PMP	Топливный насос
PRK LAMP	Габаритные огни
REAR DEFOG	Электрообогреватель заднего стекла
RUN/ CRNK	Переключатель питания

## Блок предохранителей, расположенный в приборной панели

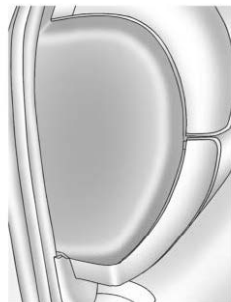

Крышка блока предохранителей в приборной панели расположена в торцевой части приборной панели со стороны водителя.

Для получения доступа к блоку предохранителей снимите крышку.

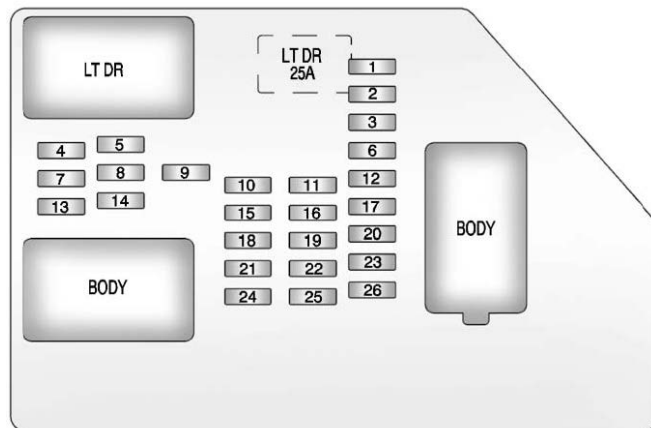

Данный автомобиль может быть не оборудован всеми указанными ниже предохранителями, реле и электроприборами.

Номер предохранителя	Защищаемые цели
1	Сиденья второго ряда
2	Дополнительная электророзетка
3	Подсветка кнопок управления на рулевом колесе

Номер предохранителя	Защищаемые цели
4	Блок, расположенный на двери водителя
5	Приборы внутреннего освещения, указатель поворота со стороны водителя
6	Указатель поворота со стороны водителя, стоп-сигнал

Номер предохранителя	Защищаемые цели
7	Подсветка приборной панели
8	Указатель поворота со стороны пассажира, стоп-сигнал
9	Блок, расположенный на двери переднего пассажира
10	Выключатель 2 блокировки замков (функция отпирания дверей)
11	Выключатель 2 блокировки замков (функция запираения дверей)
12	Стоп-сигналы, дополнительный стоп-сигнал
13	Система климат-контроля для пассажиров второго ряда сидений
14	Наружные зеркала заднего вида с электрической регулировкой
15	Блок управления электрооборудованием кузова (BCM)
16	Дополнительные электророзетки

Номер предохранителя	Защищаемые цели
17	Плафоны освещения салона
18	Выключатель 1 блокировки замков (функция отпирания дверей)
19	Информационно-развлекательная система для пассажиров задних сидений.
20	Система помощи при парковке с ультразвуковыми датчиками, электропривод двери багажного отделения
21	Выключатель 1 блокировки замков (функция запираения дверей)
22	Информационный центр (DIC)
23	Очиститель заднего стекла
24	Сиденья с функцией охлаждения
25	Блок управления сиденьем водителя, система дистанционного управления замками

Номер предохранителя	Защищаемые цели
26	Центральный выключатель блокировки замков (функция отпирания дверей)

Автомат защиты цепи	Защищаемая цепь
LT DR	Привод стеклоподъемника со стороны водителя

Разъем жгута проводов	Защищаемая цепь
LT DR	Разъем жгута проводов двери водителя
BODY	Разъем жгута проводов
BODY	Разъем жгута проводов

### Блок предохранителей в приборной панели

Центральный блок предохранителей расположен под приборной панелью, слева от рулевой колонки.

## Вид сверху

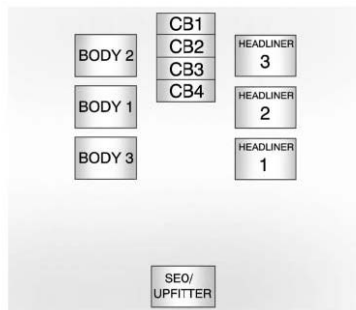

Разъем жгута проводов	Защищаемая цепь
BODY 2	Разъем 2 жгута проводов электрооборудования кузова
BODY 1	Разъем 1 жгута проводов электрооборудования кузова
BODY 3	Разъем 3 жгута проводов электрооборудования кузова

Разъем жгута проводов	Защищаемая цепь
HEADLINER 3	Разъем 3 потолочного жгута проводов
HEADLINER 2	Разъем 2 потолочного жгута проводов
HEADLINER 1	Разъем 1 потолочного жгута проводов
SEO/UPFITTER	Разъем жгута проводов для подключения дополнительного оборудования

Автомат защиты цепи	Защищаемая цепь
CB1	Автомат защиты привода стеклоподъемника двери переднего пассажира
CB2	Автомат защиты цепей оборудования сиденья переднего пассажира
CB3	Автомат защиты цепей оборудования сиденья водителя
CB4	Заднее сдвижное окно

## Колеса и шины

### Шины

Каждый новый автомобиль марки GM комплектуется высококачественными шинами, произведенными одним из ведущих производителей шин. Более подробная информация о гарантии на шины и о техническом обслуживании приведена в Сервисной книжке. Для получения дополнительной информации обращайтесь к производителю шин.



### ВНИМАНИЕ

- Недостаточно внимательное отношение к шинам или их неправильная эксплуатация могут привести к опасным последствиям.
- Перегрузка автомобиля может привести к перегреву шин. Из-за этого шины могут разрушиться, что может привести к серьезной аварии. См. «Ограничения нагрузки на автомобиль», стр. 9-23.

(см. продолжение)





### ВНИМАНИЕ (Продолжение)

- Недостаточное давление воздуха в шинах может быть так же опасно, как и перегрузка автомобиля. Это может привести к аварии и серьезным травмам. Регулярно проверяйте давление воздуха во всех шинах. Давление воздуха в шинах следует проверять на холодных шинах.
- Шины с повышенным давлением воздуха больше подвержены проколам, порезам и повреждениям от ударов при наезде на неровности. Поддерживайте рекомендуемое давление воздуха в шинах.
- Использование старых и изношенных шин на автомобиле может привести к аварии. При сильном износе протектора шины ее необходимо заменить.
- При повреждении шины от удара при наезде на неровность ее необходимо заменить.

(см. продолжение)



### ВНИМАНИЕ (Продолжение)

- Использование неправильно отремонтированных шин может привести к аварии. Для ремонта, замены, установки и снятия шин следует обращаться к официальному дилеру или в авторизованный сервисный центр по ремонту колес.
- Скорость буксования шин на скользких дорожных покрытиях, таких как снег, грязь, лед и т. д., не должна превышать 55 км/ч.

## 20-дюймовые шины

Если на данный автомобиль установлены 20-дюймовые шины размерностью P275/55R20, это означает, что они предназначены для движения по дорогам с усовершенствованным покрытием. Шины с низким и широким профилем не предназначены для движения по бездорожью. Более подробная информация приведена в подразделе «*Движение по бездорожью*», стр. 9-7.

**Важно:** Низкопрофильные шины в большей степени подвержены повреждениям со стороны неровностей дорог или при соприкосновении с бордюром, чем шины стандартного профиля. Шины и/или колесные диски могут быть повреждены при движении по дорогам с выбоинами или острыми камнями, при наезде на бордюр. Гарантия производителя на повреждения такого типа не распространяется. Поддерживайте правильное давление воздуха в шинах и, по возможности, избегайте наездов на бордюры, выбоины и другие неровности.

### Маркировка шин

Основная информация о шине нанесена на ее боковину. На примерах показаны типичные боковины шин легкового автомобиля и легкого грузовика.

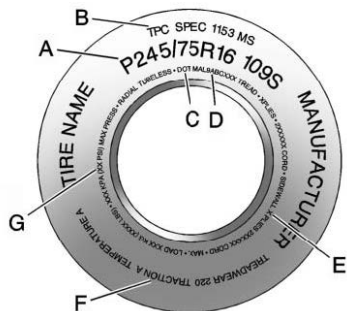

#### Шина легкового автомобиля (P-Metric)

**(A) Размерность шины:** Размерность шины обозначается кодом в виде комбинации букв и цифр, используемых для определения точных данных о ширине, высоте, типе конструкции, технических характеристиках шины и отношении высоты профиля шины к его ширине. Более подробная информация приведена в подразделе «Размерность шин» далее в этой главе.

**(B) TPC Spec (рабочие характеристики шины):** На боковинах шин, установленных на автомобиль заводом-изготовителем и разработанных с учетом специальных требований GM, нанесен код TPC. Спецификации характеристик TPC GM соответствуют всем Федеральным нормам безопасности.

**(C) DOT (Министерство транспорта):** Обозначение "DOT" (Министерство транспорта) указывает на то, что шины соответствуют стандартам безопасности Министерства транспорта США.

**(D) Идентификационный номер шины (TIN):** Буквы и цифры, которые следуют за обозначением DOT – это идентификационный номер шины (TIN). В идентификационном номере шины (TIN) содержатся код производителя и завода, размерность шины и дата выпуска данной шины. Идентификационный номер шины (TIN) нанесен на обе стороны шины, но дата выпуска указывается только с одной стороны.

**(E) Материал корда:** Тип корда и количество слоев боковины и в брекре шины.

**(F) Классификация шин по качеству (UTQG):** Производители классифицируют шины по 3 критериям: износостойкость протектора, сцепные качества, теплоустойчивость. Более подробная информация приведена в подразделе «Единая классификация шин по качеству», стр. 10-68.

**(G) Максимальное давление воздуха в холодных шинах:** максимальная нагрузка на шину и максимальное давление, необходимое для движения с данной нагрузкой. Более подробная информация о давлении воздуха в шинах приведена в подразделах «Давление воздуха в шинах», стр. 10-57 и «Ограничения нагрузки на автомобиль», стр. 9-23.

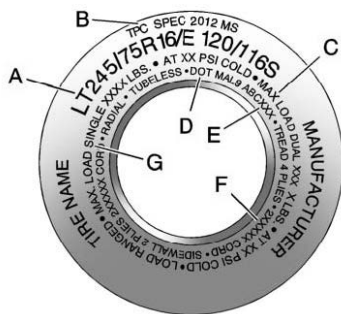

### Шина легкого грузовика (LT-Metric)

**(A) Размерность шины:** Размерность шины обозначается кодом в виде комбинации букв и цифр, используемых для определения точных данных о ширине, высоте, типе конструкции, технических характеристиках шины и отношении высоты профиля шины к его ширине. Более подробная информация приведена в подразделе «Размерность шин» далее в этой главе.

**(B) TPC Spec (рабочие характеристики шины):** На боковинах шин, установленных на автомобиль заводом-изготовителем и разработанных с учетом специальных требований GM, нанесен код TPC. Спецификации характеристик TPC GM соответствуют всем Федеральным нормам безопасности.

**(C) Максимальная нагрузка на колесо со сдвоенной шиной:** Максимальная нагрузка на колесо со сдвоенной шиной и максимальное давление, необходимое для эксплуатации шин при данной нагрузке. Более подробная информация о давлении воздуха в шинах приведена в подразделах «Давление воздуха в шинах», стр. 10-57 и «Ограничения нагрузки на автомобиль», стр. 9-23.

**(D) DOT (Министерство транспорта):** Обозначение DOT (Министерство транспорта) указывает на то, что шины соответствуют стандартам безопасности Министерства транспорта США.

**(E) Идентификационный номер шины (TIN):** Буквы и цифры, которые следуют за обозначением DOT, – это идентификационный номер шины (TIN). В идентификационном номере шины (TIN) содержатся код производителя и завода, размерность шины и дата выпуска данной шины. Идентификационный номер шины (TIN) нанесен на обе стороны шины, но дата выпуска указывается только с одной стороны.

**(F) Материал корда:** Тип корда и количество слоев боковины и в брекре шины.

**(G) Максимальная нагрузка на одинарную шину:** Максимальная нагрузка на одинарную шину и максимальное давление, необходимое для восприятия этой нагрузки. Более подробная информация о давлении воздуха в шинах приведена в подразделах «Давление воздуха в шинах», стр. 10-57 и «Ограничения нагрузки на автомобиль», стр 9-23.

### Обозначения

#### Размерность шины

На примерах показаны типичные боковины шин легкового автомобиля и легкого грузовика.

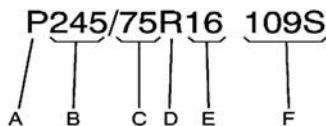

#### Шина легкового автомобиля (P-Metric)

**(A) Шина легкового автомобиля**

**(P-Metric):** Версия метрической системы обозначения размерности шин (США). Первая буква «P» в размере шин означает, что шина легкового автомобиля разработана в соответствии со стандартами Ассоциации по шинам и колесам США.

**(B) Ширина шины:** Трехзначное число обозначает ширину сечения шины от боковины до боковины, выраженную в миллиметрах.

**(C) Отношение высоты профиля шины к его ширине:** Двухзначное число обозначает отношение высоты профиля шины к его ширине. Например, если отношение ширины профиля шины к его высоте равно 75, как это показано на иллюстрации С, это означает, что высота боковины шины равна 75% ширины профиля шины.

**(D) Код конструкции:** Буква кода конструкции обозначает тип конструкции шины. «R» – радиальная, «D» – диагональная, «B» – радиально-диагональная шина.

**(E) Посадочный диаметр:** Посадочный диаметр колесного диска, выраженный в дюймах.

**(F) Технические характеристики:** Эти буквы и цифры обозначают индекс допустимой нагрузки на шину и индекс скорости. Индекс допустимой нагрузки обозначает величину нагрузки, на которую рассчитана шина. Индекс скорости характеризует максимальную скорость, на которую рассчитана шина.



### Шина легкого грузовика (LT-Metric)

**(A) Шина легкого грузовика (LT-Metric):** Версия метрической системы обозначения размерности шин (США). Первые две буквы «LT» в обозначении размерности шин свидетельствуют о том, что шина легкого грузовика разработана в соответствии со стандартами Ассоциации по шинам и колесам США.

**(B) Ширина шины:** Трехзначное число обозначает ширину сечения шины от боковины до боковины, выраженную в миллиметрах.

**(C) Отношение высоты профиля шины к его ширине:** Двухзначное число обозначает отношение высоты профиля шины к его ширине. Например, если отношение ширины профиля шины к его высоте равно 75, как это показано на иллюстрации С, это означает, что высота боковины шины равна 75% ширины профиля шины.

**(D) Код конструкции:** Буква кода конструкции обозначает тип конструкции шины. «R» – радиальная, «D» – диагональная, «B» – радиально-диагональная шина.

**(E) Посадочный диаметр:** Посадочный диаметр колесного диска, выраженный в дюймах.

**(F) Диапазон нагрузок:** Диапазон нагрузок.

**(G) Эксплуатационные характеристики:** К эксплуатационным характеристикам относятся индекс допустимой нагрузки и индекс скорости шины. Если приводятся два значения, например «120/116», они обозначают индекс допустимой нагрузки как для варианта с одинарными шинами, так и для варианта со сдвоенными шинами. Индекс скорости характеризует максимальную скорость, на которую рассчитана шина по условиям нагрузки.

### Термины и определения

**Давление воздуха:** Усилие, оказываемое сжатым воздухом, находящимся внутри шины, на единицу площади внутренней поверхности шины. Давление воздуха измеряется в килопаскалях (кПа) или в фунтах на квадратный дюйм (psi).

**Масса дополнительного оборудования:** Совокупная масса дополнительного оборудования. Вот несколько примеров дополнительного оборудования: автоматическая коробка передач, усилитель тормозной системы, электрические стеклоподъемники, сиденья с электроприводом и кондиционер.

**Отношение высоты профиля шины к его ширине:** Отношение высоты профиля шины к его ширине.

**Бреккер:** Резино-кордный слой, расположенный между каркасом и протектором шины. Корд может представлять собой стальную проволоку или нити из прочных неметаллических материалов.

**Борт:** Борт шины содержит проволочные кольца, к которым крепятся нити металлического корда, и обеспечивает надежность крепления шины к ободу колесного диска.

#### **Радиально-диагональные шины:**

Пневматическая шина, в которой слои каркаса расположены под разными углами (менее 90 градусов) к направлению средней плоскости шины.

#### **Давление воздуха в холодной шине:**

Усилие, оказываемое воздухом в холодной шине, отнесенное к единице площади внутренней поверхности шины; измеряется в килопаскалях (кПа) или в фунтах на квадратный дюйм (psi). См. *«Давление воздуха в шинах»*, стр. 10-57.

#### **Масса снаряженного автомобиля:**

Совокупная масса автомобиля со стандартным и дополнительным оборудованием, всеми необходимыми эксплуатационными материалами (например, моторное масло и охлаждающая жидкость), полным баком топлива, но без учета массы водителя, пассажиров и груза.

#### **Маркировка DOT:**

Код, нанесенный на боковину шины, который означает, что шина соответствует стандартам безопасности Министерства транспорта США. Код «DOT» включает в себя идентификационный номер шины (TIN), буквенно-цифровой указатель, который может обозначать производителя шин, завод-производитель, торговую марку и дату выпуска шины.

**GVWR:** Максимально допустимая полная масса автомобиля. См. раздел *«Ограничения нагрузки на автомобиль»*, стр. 9-23.

**GAWR FRT:** Максимально допустимая нагрузка на переднюю ось. См. *«Ограничения нагрузки на автомобиль»*, стр. 9-23.

**GAWR RR:** Максимально допустимая нагрузка на заднюю ось. См. *«Ограничения нагрузки на автомобиль»*, стр. 9-23.

**Боковина шины:** Сторона асимметричной шины, которая при установке на автомобиль должна быть всегда обращена наружу.

**Килопаскаль (кПа):** Единица измерения давления.

**Шина легкого грузовика (LT-Metric):** Шина, которая используется на легких грузовиках и некоторых многоцелевых пассажирских автомобилях.

**Индекс допустимой нагрузки:** Условная величина от 1 до 279, соответствующая максимально допустимой нагрузке на шину.

**Максимально допустимое давление:** Максимально допустимое давление, на которое рассчитана холодная шина. Значение максимально допустимого давления в шинах наносится на боковину шины.

**Максимально допустимая нагрузка:** Нагрузка на шину при максимально допустимом давлении.

**Максимально допустимая полная масса автомобиля:** Сумма массы автомобиля в снаряженном состоянии, массы дополнительного оборудования, груза и всех опций и специального оборудования, установленного на заводе.

**Нормальная масса пассажиров:** Количество пассажиров, на которое рассчитан автомобиль, умноженное на 68 кг. См. «Ограничения нагрузки на автомобиль», стр. 9-23.

**Количество и расположение мест для водителя и пассажиров:** Количество и расположение мест для водителя и пассажиров, предусмотренные производителем.

**Боковина шины, направленная наружу:** Сторона асимметричной шины, которая при установке направлена наружу. Сторона шины с боковиной белого цвета, белыми буквенными обозначениями или названием производителя, бренда и/или модели, которые нанесены выше или глубже, чем обозначения на другой боковине шины.

**Шина легкового автомобиля (P-Metric):** Шина, используемая на легковых автомобилях, некоторых легких грузовиках и многоцелевых автомобилях.

**Рекомендуемое давление:** Указанная на специальной табличке величина давления воздуха в шинах, рекомендуемая производителем автомобиля. См. «Давление воздуха в шинах», стр. 10-57 и «Ограничения нагрузки на автомобиль», стр. 9-23.

**Радиальные шины:** Пневматическая шина, в которой слои каркаса расположены под углом 90 градусов по отношению к средней плоскости шины.

**Обод:** Металлическая опора для шины, на которую устанавливаются борта шины.

**Боковина:** Часть шины, которая находится между протектором и бортом.

**Индекс скорости:** Буквенно-цифровой код, нанесенный на шину, который обозначает максимальную скорость, на которую рассчитана шина.

**Сцепные качества:** Характеристика трения в пятне контакта шины с дорожным покрытием. Характеризует качество сцепления шины с дорогой.

**Протектор:** Часть шины, взаимодействующая с дорогой.

**Индикаторы износа протектора:** Узкие короткие полосы, находящиеся в канавках беговых дорожек протектора, которые оказываются на одной высоте с беговыми дорожками, когда остаточная высота протектора становится равной 1,6 мм. См. «Замена шин», стр. 10-65.

**Стандарты классификации шин по качеству (UTQGS):** Система классификации, которая предоставляет покупателям информацию о номинальных характеристиках сцепления шины с дорогой, температуре шины и износостойкости протектора. Номинальные характеристики определяются производителями шин с помощью процедур, одобренных государственными органами. Данные номинальных характеристик наносятся на боковину шины. Более подробная информация приведена в подразделе «Единая классификация шин по качеству», стр. 10-68.

**Максимальная величина полезной нагрузки:** Количество мест, умноженное на 68 кг, плюс максимальная масса перевозимого груза. См. «Ограничения нагрузки на автомобиль», стр. 9-23.

**Максимальная допустимая нагрузка на шину:** Нагрузка на каждую шину, учитывая снаряженную массу, массу дополнительного оборудования, водителя, пассажиров и груза.

**Информационная табличка с указанием рекомендованных значений давления воздуха в шинах:** Табличка, прикрепленная к автомобилю, на которой указаны максимальная полезная нагрузка, размерность шин, устанавливаемых заводом-изготовителем, и рекомендуемое давление воздуха в шинах. См. «Информационная табличка с указанием рекомендованных значений давления воздуха в шинах» в подразделе «Ограничения нагрузки на автомобиль», стр. 9-23.



### Давление воздуха в шинах

Более подробная информация для автомобилей, оборудованных гибридной силовой установкой, приведена в соответствующей сопроводительной документации.

Для эффективной эксплуатации автомобиля необходимо поддерживать рекомендуемые значения давления воздуха в шинах.

**Важно:** Слишком низкое или слишком высокое давление воздуха в шинах снижает их долговечность. Слишком низкое давление воздуха в шинах может привести к:

- Возникновению слишком больших нагрузок на элементы шины и ее перегреву, что, в свою очередь, может привести к повреждению шины.
- Преждевременному и неравномерному износу шины.
- Ухудшению управляемости автомобиля.
- Ухудшению топливной экономичности.

Слишком высокое давление воздуха в шинах может привести к:

- Неравномерному износу.
- Ухудшению управляемости автомобиля.
- Ухудшению плавности хода.
- Повреждениям от ударов при наезде на неровности дороги.

На информационной табличке с указанием рекомендованных значений давления воздуха в шинах указаны шины, устанавливаемые заводом-изготовителем, и рекомендуемое давление воздуха для холодных шин. Рекомендуемое давление воздуха в шине – это минимальное давление воздуха, необходимое для эффективной эксплуатации автомобиля при максимальной допустимой нагрузке.

Более подробная информация о максимальной нагрузке автомобиля и пример информационной таблички с указанием рекомендованных значений давления воздуха в шинах приведены в подразделе «Ограничения нагрузки на автомобиль», стр. 9-23 Характер загрузки автомобиля влияет на управляемость и уровень комфорта при движении. Не допускайте превышения максимально допустимой нагрузки на автомобиль.

### Периодичность проверки давления воздуха в шинах

Проверяйте давление воздуха в шинах по меньшей мере один раз в месяц.

Не забывайте также проверять давление воздуха в запасном колесе. Более подробная информация приведена в подразделе «Полноразмерное запасное колесо», стр. 10-87.

### Проверка давления воздуха в шинах

Для проверки давления воздуха в шинах используйте качественный переносной манометр. Определить правильное давление воздуха в шинах визуально невозможно. Проверьте давление воздуха в шинах, когда они находятся в холодном состоянии, то есть когда после очередной поездки прошло по меньшей мере 3 часа или величина пробега составила не более 1,6 км.

Снимите колпачок вентиля шины. Для определения давления воздуха в шине плотно прижмите штуцер манометра к вентилю шины. Если давление воздуха в холодной шине совпадает с указанным на табличке, дальнейшая регулировка не требуется. Если давление ниже нормы, доведите давление воздуха до нормы. Если давление выше нормы, нажимайте на металлический шток клапана, расположенный в центре вентиля, чтобы уменьшить давление.

Снова проверьте давление воздуха в шине. Для предотвращения загрязнения клапана вентиля установите на место колпачок вентиля.

### Монитор давления воздуха в шинах

Для слежения за падением давления воздуха в шинах в системе, называемой «монитором давления воздуха в шинах» (TPMS) используются радиосигналы и приемник/передатчики. Датчики данной системы измеряют давление воздуха в шинах и передают полученные данные в приемник, установленный в автомобиле.

Давление воздуха в каждой шине, включая запасное колесо (при соответствующей комплектации), следует проверять на холодных шинах ежемесячно. (Если на данном автомобиле установлены шины, размерность которых отличается от указанной на специальной табличке, следует определить давление, которое должно поддерживаться в данных шинах.)

В целях безопасности данный автомобиль оборудован монитором давления воздуха в шинах. При недостаточном давлении

в одной или более шинах загорается контрольная лампа низкого давления воздуха в шинах.

Если загорелась данная контрольная лампа, при первой же возможности следует остановиться, проверить давление воздуха в шинах и довести его до нормы. Движение при недостаточном давлении воздуха в шинах приводит к перегреву и повреждению шин. Низкое давление воздуха в шинах также ухудшает топливную экономичность, снижает срок службы протектора шины, может повлиять на управляемость и эффективность торможения.

Следует заметить, что система TPMS не устраняет необходимости ежемесячной проверки технического состояния шин и что проверять давление воздуха в шинах следует и в случае, если контрольная лампа низкого давления в шинах не загорается.

Данный автомобиль оборудован контрольной лампой неисправности системы TPMS, свечение которой указывает на наличие неисправности системы. Контрольная лампа неисправности системы TPMS совмещена с контрольной лампой низкого давления воздуха в шинах. Когда система обнаруживает неисправность, контрольная лампа низкого давления воздуха в шинах в течение приблизительно одной минуты мигает, а затем горит постоянно. Это будет происходить при каждом пуске двигателя до тех пор, пока неисправность не будет устранена.

Если горит контрольная лампа неисправности системы, то система не способна определить давление воздуха в шинах или передать сигнал о низком давлении воздуха в шинах. Неисправности системы TPMS могут возникать по разным причинам, включая замену колеса запасным, использование вместо шин/колес, установленных заводом-изготовителем, шин/колес, не позволяющих системе TPMS работать корректно. После замены одной или более шины/колеса проверяйте, не загорелась ли контрольная лампа неисправности системы

TPMS, чтобы убедиться в том, что установка новых шин/колес не привела к некорректной работе системы TPMS.

Более подробная информация приведена в подразделе «Принцип действия монитора давления воздуха в шинах», стр. 10-59.

### Принцип действия монитора давления воздуха в шинах

Более подробная информация для автомобилей, оборудованных гибридной силовой установкой, приведена в соответствующей сопроводительной документации.

На данный автомобиль может быть установлен монитор давления воздуха в шинах (TPMS). Система TPMS предупреждает водителя о низком давлении воздуха в шинах. Датчики системы TPMS установлены в каждом колесе шине, за исключением запасного колеса. Датчики этой системы определяют давление воздуха в шинах и передают полученные данные в приемник, установленный в автомобиле.



Если монитор давления воздуха в шинах определяет снижение давления воздуха в шинах, на комбинации приборов загорается соответствующая контрольная лампа. Если загорелась данная контрольная лампа, следует как можно быстрее остановить автомобиль в безопасном месте и довести давление в шинах до рекомендованных величин, приведенных на информационной табличке с указанием рекомендованного давления воздуха в шинах при различной нагрузке на автомобиль. См. «Ограничения нагрузки на автомобиль», стр. 9-23.

Сообщение о необходимости проверить давление воздуха в определенной шине появляется на дисплее информационного центра (DIC). Контрольная лампа падения давления воздуха в шинах будет загораться, и будет появляться соответствующее сообщение на дисплее информационного центра при каждом пуске двигателя до тех пор, пока давление воздуха в шинах не будет доведено до рекомендуемых величин. Величины давления воздуха в шинах можно вывести на дисплей информационного

центра. См. раздел «Информационный центр (DIC)», стр. 5-28 и «Сообщения, связанные с давлением воздуха в шинах», стр. 5-45.

Контрольная лампа падения давления воздуха в шинах может загораться в холодную погоду при первом пуске двигателя, а затем гаснуть во время дальнейшего движения автомобиля. Это может указывать на то, что давление воздуха в шинах постепенно снижается и его требуется довести до нормы.

На информационной табличке с указанием рекомендованных значений давления воздуха в шинах указаны размерность шин, установленных заводом-изготовителем, и рекомендуемое давление воздуха в холодных шинах. Пример информационной таблички с указанием рекомендованных значений давления воздуха в шинах приведен в подразделе «Ограничения нагрузки на автомобиль», стр. 9-23. См. также «Давление воздуха в шинах», стр. 10-57.

Монитор давления воздуха в шинах может предупреждать о снижении давления воздуха в шинах, но не устраняет необходимости регулярной проверки состояния шин, их перестановки и замены. См. «Проверка состояния шин», стр. 10-63, «Перестановка колес», стр. 10-63 и «Шины», стр. 10-48.

**Важно:** Существуют различные типы герметизирующих материалов для шин. Использование герметиков нерекондуемого типа может привести к повреждению датчиков системы TPMS. Повреждения датчиков системы TPMS, связанные с применением герметиков для шин нерекондуемого типа, гарантией производителя не покрываются. Используйте жидкие герметики, рекомендуемые производителем автомобиля, которые были приложены к автомобилю или которые можно приобрести в сервисном центре официального дилера.

### Возможные неисправности системы TPMS

Если один или более датчик системы TPMS отсутствует или не действует, система TPMS будет действовать некорректно.

При обнаружении системной неисправности, в течение приблизительно одной минуты будет мигать контрольная лампа низкого давления воздуха в шинах, затем она будет гореть постоянно до выключения зажигания. Кроме того, появится соответствующее сообщение на дисплее информационного центра. Контрольная лампа низкого давления воздуха в шинах и сообщение на дисплее информационного центра будут светиться при каждом пуске двигателя до тех пор, пока неисправность не будет устранена. Вот некоторые причины, по которым может загореться контрольная лампа и появиться предупреждающее сообщение:

- Одно из колес было заменено запасным. В запасном колесе отсутствует датчик системы TPMS. После того как была произведена замена колеса и выполнено согласование датчика, контрольная лампа неисправности системы TPMS должна погаснуть, а также должно исчезнуть соответствующее сообщение с дисплея информационного центра. См. «Процесс согласования датчиков системы TPMS» далее в этой главе.

- После перестановки колес согласование датчиков системы TPMS не было произведено должным образом. После правильного согласования датчиков контрольная лампа неисправности должна погаснуть, и должно исчезнуть сообщение с дисплея информационного центра. См. «Процесс согласования датчиков системы TPMS» далее в этой главе.
- Один или более датчик системы TPMS отсутствует или поврежден. После того как были установлены и согласованы датчики системы TPMS, контрольная лампа неисправности системы TPMS должна погаснуть, и должно исчезнуть соответствующее сообщение с дисплея информационного центра. Обратитесь к официальному дилеру для проверки системы.

- Колеса или шины были заменены колесами или шинами, отличающимися от установленных заводом-изготовителем автомобиля. Установка колес/шин нерекондуемой размерности может привести к некорректному действию системы TPMS. См. раздел «*Приобретение новых шин*», стр. 10-66.
- Автомобиль находится рядом с электронным устройством, которое излучает радиоволны на частоте, близкой к частоте, используемой системой TPMS.



Если система TPMS неисправна, она не способна определить падение давления воздуха в шинах и предупредить об этом водителя. Если загорается контрольная лампа неисправности системы TPMS, а соответствующее сообщение не исчезает с дисплея информационного центра, обратитесь в сервисный центр официального дилера.

### Процесс согласования датчиков системы TPMS

Каждый датчик системы TPMS имеет уникальный идентификационный код. После перестановки колес или замены одного и более датчиков системы TPMS идентификационный код необходимо согласовать с новым положением колес/шин. Процесс согласования датчиков системы TPMS следует производить после замены запасного колеса колесом с датчиком системы TPMS. При следующем пуске двигателя контрольная лампа низкого давления воздуха в шинах должна погаснуть, а соответствующее сообщение – исчезнуть с дисплея информационного центра. Согласование расположения датчиков выполняется с помощью программатора системы TPMS в следующем порядке: переднее колесо со стороны водителя, переднее колесо со стороны пассажира, заднее колесо со стороны пассажира, заднее колесо со стороны водителя. При необходимости получения данной услуги или приобретения программатора обращайтесь к авторизованному дилеру.

Для согласования датчика с положением первого колеса отводится 2 минуты, на весь процесс отводится 5 минут. В противном случае процесс согласования придется начать сначала.

Процесс согласования датчиков системы TPMS:

1. Установите автомобиль на стояночный тормоз.
2. Включите зажигание, но не производите пуск двигателя.
3. Одновременно нажмите кнопки  и  пульта дистанционного управления (RKE) и удерживайте их нажатыми в течение приблизительно 5 секунд. Дважды будет активироваться звуковой сигнал, оповещающий о начале процесса согласования; на дисплее информационного центра появится сообщение «TIRE LEARNING ACTIVE».
4. Начните процесс согласования с переднего колеса со стороны водителя.
5. Приклоните программатор к боковине шины около вентиля. Затем нажмите кнопку, чтобы активировать датчик системы TPMS. Звуковой сигнал оповестит о том, что идентификационный код датчика согласован с положением данной шины/колеса.
6. Повторите процедуру, описанную в пункте 5, для переднего колеса со стороны пассажира.
7. Повторите процедуру, описанную в пункте 5, для заднего колеса со стороны пассажира.
8. Повторите процедуру, описанную в пункте 5, для заднего колеса со стороны водителя. Дважды будет активирован звуковой сигнал, оповещающий о том, что идентификационный код датчика согласован с задним колесом со стороны водителя и что процесс согласования закончен. Сообщение «TIRE LEARNING ACTIVE» исчезнет с дисплея информационного центра.
9. Установите ключ замка зажигания в положение «LOCK/OFF».
10. Доведите давление воздуха во всех шинах до нормы.

### Проверка состояния шин

Рекомендуется проверять шины, включая запасное колесо (при соответствующей комплектации), на наличие следов износа или повреждений по меньшей мере раз в месяц.

Замените шину, если:

- Индикаторы износа видны в трех или более местах протектора шины.
- Видны нити корда.

- Протектор или боковины шины имеют трещины, порезы или другие достаточно глубокие повреждения, через которые виден корд.
- На шине есть выпуклые или вогнутые зоны или разрывы.
- На шине есть проколы, порезы или другие достаточно глубокие повреждения, которые нельзя устранить.

### Перестановка колес

Перестановку колес следует производить через каждые 12 000 км пробега. См. «*Плановое техническое обслуживание*», стр. 11-2.

Перестановка колес производится для того, чтобы обеспечить равномерный износ шин. Первая перестановка колес имеет наиболее важное значение.

При обнаружении следов неравномерного износа шин при первой же возможности произведите перестановку колес и проверьте углы установки колес. Проверьте колеса и шины на наличие повреждений. См. «*Приобретение новых шин*», стр. 10-66 и «*Замена колесных дисков*», стр. 10-69.

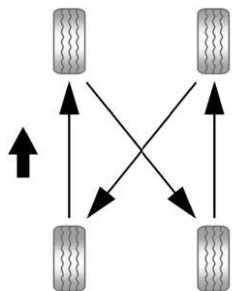

При перестановке колес используйте данную схему.

Запасное колесо при перестановке использоваться не должно.

После замены колес доведите давление воздуха в шинах до рекомендуемых величин, приведенных на информационной табличке с указанием рекомендованного давления воздуха в шинах. См. «Давление воздуха в шинах», стр. 10-57 и «Ограничения нагрузки на автомобиль», стр. 9-23.

Сбросьте показания системы TPMS. См. раздел «Принцип действия монитора давления воздуха в шинах», стр. 10-59.

Убедитесь в том, что все колесные гайки надежно затянуты. См. «Момент затяжки колесных гаек» в подразделе «Заправочные емкости и спецификации», стр. 12-2.



### ВНИМАНИЕ

Наличие следов грязи или ржавчины на колесном диске или на деталях, к которым оно крепится, может привести к ослаблению затяжки колесных гаек. Колесо может отделиться от автомобиля, что может привести к различного рода авариям. При замене колеса необходимо удалять грязь и ржавчину со всех поверхностей, к которым оно крепится. В крайнем случае можно использовать ткань или бумажное полотенце; но для того, чтобы удалить ржавчину или грязь эффективно, используйте скребок или проволочную щетку.

После замены или перестановки колес, чтобы предотвратить образование ржавчины, нанесите небольшое количество смазки для подшипников на центральную часть ступицы. Не наносите смазку на привалочную плоскость колеса, резьбу колесных гаек или шпилек.



### Замена шин

Износ шин во многом определяется такими факторами, как своевременность и качество технического обслуживания, температура воздуха и дорожного покрытия, скорость движения, нагрузка на автомобиль и состояние дороги.

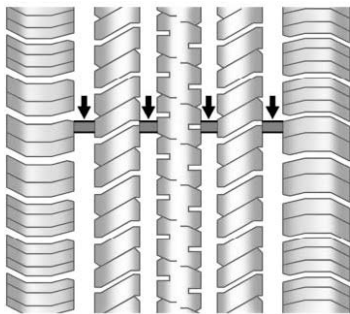

О необходимости замены шин можно судить по индикаторам износа протектора шины. Они оказываются на одной поверхности с беговыми дорожками протектора, когда высота протектора становится равной 1,6 мм. На некоторых шинах, предназначенных для легких грузовиков, индикаторы износа протектора могут отсутствовать. Более подробная

информация приведена в подразделах «Проверка состояния шин», стр. 10-63 и «Перестановка колес», стр. 10-63.

Резина, из которой изготовлены шины, со временем стареет. Это касается и запасного колеса (при соответствующей комплектации), даже если оно не используется. На интенсивность старения шин влияют многие факторы, например: температура воздуха и дорожного покрытия, величина нагрузки на автомобиль, давление воздуха в шине. Обычно шины заменяют из-за наступления предельного износа, что происходит раньше, чем старение шин. Для получения более подробной информации о том, когда следует заменять шины, обращайтесь к производителю шин.

### Хранение автомобиля

Шины стареют, даже если они установлены на неиспользуемый автомобиль. Чтобы замедлить старение шин, храните автомобиль, который не будет эксплуатироваться по меньшей мере месяц, в сухом, прохладном помещении, вдали от воздействия солнечного света. В этом месте не должно быть следов масла, бензина или других материалов, которые могут ухудшить состояние резины.

Длительная стоянка автомобиля может привести к устойчивой деформации, что, в свою очередь, приведет к вибрации при движении автомобиля. При хранении автомобиля более месяца снимите шины или установите автомобиль на подставки, чтобы уменьшить нагрузку на шины.

### Приобретение новых шин

Компания GM разработала и подобрала для данного автомобиля специальные шины. Шины, установленные заводом-изготовителем, отвечают требованиям компании General Motors (TPC Спеc). При необходимости замены шин компания GM настоятельно рекомендует приобретать шины, отвечающие спецификациям TPC.

Эксклюзивная система TPC Спеc компании GM насчитывает около десяти важных показателей, влияющих на все характеристики автомобиля, включая эффективность тормозной системы, управляемость, эффективность противобуксовочной системы и монитора давления воздуха в шинах. Тип спецификации TPC компании GM нанесен на боковину шины рядом с указанием размерности шины. Если это шина с всесезонным рисунком протектора, спецификации TPC указываются за обозначением "MS". Более подробная информация приведена в подразделе «Маркировка шин», стр. 10-50.

Компания GM рекомендует производить замену всех шин одновременно. Равная величина высоты протектора всех шин будет способствовать наиболее эффективному использованию автомобиля. При одновременной замене шин могут ухудшиться эффективность тормозной системы и управляемость. Более подробная информация о перестановке шин приведена в подразделах «Проверка состояния шин», стр. 10-63 и «Перестановка колес», стр. 10-63.



При неправильном техническом обслуживании шины могут взорваться. Самостоятельное снятие/установка шин может привести к получению тяжелых травм и даже к смерти. При необходимости снятия/установки шин следует обращаться в авторизованный сервисный центр или специализированные мастерские.



Установка шин разной размерности, брендов или типов конструкций может привести к потере контроля над автомобилем и аварии. Используйте шины одной размерности, одного бренда и типа конструкции на всех колесах.

Размер запасного колеса может отличаться от размера колес, установленных заводом-производителем. При покупке нового автомобиля к нему прилагается полноразмерное запасное колесо (при соответствующей комплектации), поэтому использование на автомобиле такого запасного колеса безопасно. Запасное колесо предназначено для использования на данном автомобиле, и поэтому оно не ухудшает управляемости автомобиля.



### ВНИМАНИЕ

Длительное использование шин с радиально-диагональным расположением корда может привести к появлению трещин на фланцах колес. Внезапное повреждение шины и/или колеса может привести к аварии. Используйте только шины радиальной конструкции.

При необходимости замены шин шинами, на которых нет номера характеристик ТРС, убедитесь в том, что они имеют ту же размерность, нагрузочные характеристики, индекс скорости и тип конструкции (радиальный).

Если на автомобиле установлены шины без номера характеристик ТРС и автомобиль оборудован системой TPMS, то показания датчиков могут быть неточными. См. раздел «Монитор давления воздуха в шинах», стр. 10-58.

На информационной табличке с указанием рекомендованных значений давления воздуха в шинах указан тип шин, установленных на автомобиль заводом-изготовителем. Информация о месте установки данной таблички приведена в подразделе «Ограничения нагрузки на автомобиль», стр. 9-23.

## Размерность шин и колес

Если на автомобиль установлены шины или колеса, которые отличаются от установленных заводом-изготовителем, это может ухудшить такие характеристики автомобиля, как эффективность торможения, управляемость, устойчивость и сопротивляемость опрокидыванию. При соответствующей комплектации это также может повлиять на работу таких электронных систем автомобиля, как антиблокировочная система, система подушек безопасности, противобуксовочная система и система курсовой устойчивости.



### ВНИМАНИЕ

Если на автомобиль установлены колеса с шинами неподходящей размерности, то уровень технических характеристик и безопасности может не соответствовать заданному. Это увеличивает вероятность аварии и получения серьезных травм. Используйте только те колеса и шины, которые рекомендует компания GM, и устанавливайте их в сервисном центре официального дилера GM.

Более подробная информация приведена в подразделах «Приобретение новых шин», стр. 10-66 и «Аксессуары и внесение изменений в конструкцию автомобиля», стр. 10-3.

### Единая классификация шин по качеству

Маркировку уровня качества можно найти на боковине шины между величинами ширины протектора и максимальной ширины сечения шины. Например:

### Износ протектора 200 сцепные качества AA температура А

Данная информация относится к системе классификаций, разработанной национальным Управлением по безопасности движения автотранспорта США, которая классифицирует шины по износу протектора, сцепным качествам и температуре. Это относится только к автомобилям, продаваемым в США. Данные об уровне качества нанесены на боковины шин большинства легковых автомобилей. Единая система классификации шин по качеству (UTQG) не распространяется на зимние шины, шины неполноразмерных запасных колес или запасных колес для временного использования, шины с посадочным диаметром от 10 до 12 дюймов (25-30 см) или на шины, выпускаемые ограниченными партиями.

Пока шины, используемые на легковых автомобилях и легковых грузовиках производства компании General Motors, могут классифицироваться в рамках этой системы, они должны соответствовать требованиям безопасности и критериям ТРС.

Все шины легковых автомобилей, классифицируемые по данной системе, должны соответствовать требованиям Федерального управления безопасности.

### Индекс износостойкости протектора шины

Индекс износостойкости шины — это относительная величина, которая рассчитывается, исходя из уровня износа шины, когда ее тестируют в определенных условиях во время процедур, одобренных государственными органами. Например, шина с индексом износа 150 будет изнашиваться в 1,5 раза дольше, чем шина с индексом износа 100, во время процедуры тестирования, одобренной государственными органами. Относительные характеристики шин зависят от реальных условий их эксплуатации и могут значительно отличаться от нормы — в зависимости от стиля вождения, периодичности и характера технического обслуживания, типа дорожного покрытия и климатических условий.

### **Индекс сцепных качеств — AA, A, B, C**

Индексы сцепных качеств, от наибольшего к наименьшему: AA, A, B и C. У шин с индексом «С» — низкие сцепные качества. Внимание: Индекс сцепных качеств для данной шины рассчитывается исходя из результатов тестов по определению эффективности торможения при прямолинейном движении и не относится к режимам разгона, прохождения поворотов, аквапланирования или максимального тягового усилия.

### **Индекс температуры — A, B, C**

Индекс температуры, A (наибольший), B и C, характеризует термостойкость шины и ее способность рассеивать тепло во время тестирования в контролируемых лабораторных условиях на специальном испытательном колесе. Постоянная высокая температура может привести к ухудшению материала, из которого изготовлена шина, и уменьшить срок службы шины, а чрезмерно высокая температура может привести к внезапному разрыву шины. Индекс C соответствует уровню характеристики, которой в соответствии с Федеральным стандартом № 109 по безопасности автомобилей должны соответствовать все легковые автомобили.

Индексы B и A соответствуют большим уровням характеристик, чем требуется в нормативных актах. Внимание: Индекс температуры для данной шины является действительным в том случае, если давление воздуха в шине соответствует норме и автомобиль не перегружен. Чрезмерно высокая скорость, низкое давление воздуха в шинах или перегрузка автомобиля, как вместе, так и по отдельности, могут привести к перегреву шины и возможным повреждениям.

### **Балансировка колес и регулировка параметров установки колес**

Чтобы продлить срок службы шин и обеспечить заданные ходовые качества автомобиля, выполняется регулировка углов установки колес и их балансировка. Регулярная регулировка углов установки колес и их балансировка не требуются. Тем не менее, проверить углы установки колес необходимо при обнаружении следов неравномерного износа шин или, если автомобиль ведет из стороны в сторону. Если при движении автомобиля по ровной дороге чувствуется вибрация, то, возможно, требуется выполнить балансировку колес еще раз. Для диагностики неисправностей обратитесь в сервисный центр официального дилера.

### **Замена колесных дисков**

Если какой-либо колесный диск деформирован или на нем появились трещины, следы сильной коррозии, его необходимо заменить. Если постоянно ослабевает затяжка колесных гаек, необходимо заменить колесный диск, колесные болты или гайки. Если давление воздуха в каком-либо из колес постоянно снижается, замените это колесо. Колесные диски из алюминиевого сплава с некоторыми видами повреждений можно отремонтировать. При появлении любого из указанных выше признаков неисправности обратитесь в авторизованный сервисный центр.

Информацию о необходимом типе колесных дисков можно получить у официального дилера.

Каждый новый колесный диск должен иметь одинаковый индекс максимально допустимой нагрузки, диаметр, ширину, вылет и должен устанавливаться таким же образом, как колесный диск, подлежащее замене.

Колесный диск, как и другие детали автомобиля, получил инженерное одобрение Производителя.

Заменяйте колесные диски, колесные болты, гайки или датчики системы TPMS новыми деталями производства компании GM.

### ВНИМАНИЕ

Использование колесных дисков, шин, колесных гаек или болтов не рекомендуемого типа может быть опасно. Это может привести к ухудшению эффективности тормозной системы и управляемости автомобиля. Давление воздуха в шинах может снижаться, что может привести к потере контроля над автомобилем и столкновению. Всегда используйте для замены колесные диски, колесные болты и гайки рекомендуемого типа.

**Важно:** Использование колесных дисков и(или) шин несоответствующей размерности может привести к сокращению срока службы подшипников ступиц, снижению эффективности охлаждения тормозной системы, неправильным показаниям спидометра и счетчиков пробега, нарушению регулировки направления оптических осей фар, изменению высоты бампера, дорожного просвета, а также зазора между шинами с цепями противоскольжения, кузовом и шасси. **Использование не рекомендованных колесных дисков может привести к ограничению гарантии на автомобиль.**

Более подробная информация приведена в подразделе «При повреждении шины», стр. 10-71.

### Использование шин с пробегом

#### ВНИМАНИЕ

Использование шин с пробегом может быть опасно. Неизвестно, как долго и каким образом они эксплуатировались. Внезапное разрушение шин может привести к аварии. При замене шин используйте только новые оригинальные шины, рекомендуемые компанией GM.

## Цепи противоскольжения

Более подробная информация для автомобилей, оборудованных гибридной силовой установкой, приведена в соответствующем разделе.

### ВНИМАНИЕ

Если на данный автомобиль установлены шины P265/65R18 или P275/55R20, не используйте цепи противоскольжения. Эти шины имеют большой наружный диаметр, поэтому зазор между ними и деталями автомобиля мал. Установка цепей противоскольжения в том случае, когда между шинами и конструкцией автомобиля нет достаточного зазора, может привести к повреждению элементов тормозной системы, подвески и других компонентов автомобиля. Такие повреждения могут привести к потере контроля над автомобилем и аварии.

(см. продолжение)



### **ВНИМАНИЕ (Продолжение)**

Другие типы цепей противоскольжения разрешается устанавливать только в том случае, если они рекомендованы производителем цепей для использования на шинах данного автомобиля при определенном состоянии дорожного покрытия. Следуйте инструкциям производителя цепей. Если цепи противоскольжения задевают детали автомобиля, чтобы избежать повреждения автомобиля, двигайтесь с более низкой скоростью и отрегулируйте натяжение или снимите цепи противоскольжения. Избегайте буксования колес.

Устанавливайте цепи противоскольжения только на задние колеса.

**Важно:** Если на данном автомобиле установлены шины размерности P265/70R17, используйте цепи противоскольжения только в той местности, где это разрешено законом и необходимо. **Используйте только цепи, подходящие по размеру к шинам данного автомобиля. Устанавливайте их только на задние колеса.**

**Не устанавливайте цепи противоскольжения на передние колеса.**

**Надежно закрепляйте цепи противоскольжения. Двигайтесь с низкой скоростью и следуйте всем инструкциям завода-изготовителя цепей. Если цепи задевают конструкцию автомобиля, остановитесь и установите/затяните их снова. Если это не помогло, снизьте скорость до исчезновения звуков. Слишком высокая скорость движения или буксования колес с установленными на них цепями противоскольжения приведет к повреждению деталей автомобиля.**

### **При повреждении шины**

При надлежащем техническом обслуживании шины во время движения обычно не повреждаются. Если шина пропускает воздух, то, скорее всего, он будет выходить медленно. Приводим ряд рекомендаций на случай резкого снижения давления воздуха в шине во время движения автомобиля:

При повреждении шины переднего колеса она создает сопротивление, из-за которого автомобиль тянет в сторону колеса с поврежденной шиной. Отпустите педаль акселератора и крепко удерживайте в руках рулевое колесо. Постарайтесь не менять полосу движения, плавно затормозите и, если возможно, остановитесь в безопасном месте вне дороги.

При повреждении шины заднего колеса, особенно на повороте, автомобиль ведет себя как при заносе, поэтому при резком снижении давления в шине заднего колеса необходимо применять приемы, используемые при возникновении заноса. Отпустите педаль акселератора и постарайтесь вывести автомобиль из заноса. При этом могут возникнуть сильная тряска и шум. Плавно затормозите автомобиль, и, если это возможно, отведите автомобиль за пределы дороги.



### ВНИМАНИЕ

Движение на автомобиле с поврежденной шиной может привести к серьезному повреждению колеса. Попытка накачать шину, которая использовалась при недостаточном давлении воздуха в шине или в спущенном состоянии, может привести к повреждению шины и серьезной аварии. Не пытайтесь накачать шину, которая использовалась при недостаточном давлении воздуха в шине или в спущенном состоянии. При первой же возможности обратитесь в авторизованный сервисный центр или замените шину самостоятельно.



### ВНИМАНИЕ

Находиться под автомобилем без соблюдения техники безопасности и достаточной квалификации, когда он установлен на домкрат для выполнения технического обслуживания или ремонта, опасно. Домкрат, который поставлялся вместе с автомобилем, предназначен только для замены поврежденного колеса. Использование его в других целях может привести к серьезным травмам и даже к смерти. Домкрат, который поставляется вместе с автомобилем, предназначен только для замены поврежденного колеса.

Более подробная информация для автомобилей, оборудованных гибридной силовой установкой, приведена в соответствующей сопроводительной документации.

При повреждении шины снизьте скорость и, если это возможно, остановитесь на ровной горизонтальной поверхности вне дороги, чтобы избежать дальнейшего повреждения шины и колеса. Включите аварийную световую сигнализацию. См. «Аварийная световая сигнализация», стр. 6-5.



### ВНИМАНИЕ

Выполнение замены колеса может быть опасно. Автомобиль может соскользнуть с домкрата, что может привести к получению серьезных травм и даже к смерти. Для замены поврежденного колеса установите автомобиль на ровную горизонтальную поверхность. Чтобы предотвратить возможное перемещение автомобиля во время замены поврежденного колеса выполните следующее:

1. Установите автомобиль на стояночный тормоз.
2. Переместите рычаг селектора в положение «Р» (Парковка).
3. Если данный автомобиль оборудован системой полного привода, убедитесь в том, что в раздаточной коробке включена одна из передач для движения, а не нейтраль.
4. Заглушите двигатель и не производите его пуск, пока автомобиль приподнят на домкрате.
5. Высадите всех пассажиров.

(см. продолжение)



**ВНИМАНИЕ (Продолжение)**

- Зафиксируйте противооткатными упорами колеса, расположенные по диагонали от поврежденного колеса.

Если одно из колес (В) автомобиля повреждено, то при установке противооткатных упоров (А) используйте следующий пример.

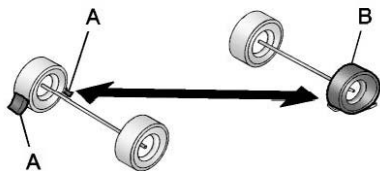

- А. Противооткатный упор  
В. Поврежденное колесо

Ознакомьтесь со следующей информацией об установке домкрата и замене поврежденного колеса.

## Замена колеса с поврежденной шиной

### Запасное колесо и необходимые инструменты

Необходимый для замены колеса инструмент хранится под задним вещевым ящиком, находящимся на боковой панели обивки багажного отделения со стороны водителя (над колесной аркой заднего правого колеса).



**Показан автомобиль со стандартной колесной базой, для удлиненной колесной базы — аналогично**

- Чтобы достать инструмент, извлеките задний вещевой ящик, потянув палец за отверстие, рядом с которым изображен домкрат.

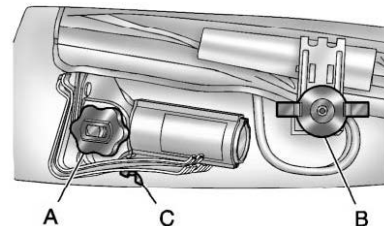

- Для извлечения сумки с инструментом отверните барашковую гайку (В) против часовой стрелки.
- Чтобы извлечь домкрат и противооткатные упоры, отверните барашковую гайку (А) по часовой стрелке.
- Чтобы извлечь противооткатные упоры и их держатель, поверните барашковую гайку (С) против часовой стрелки.

## 10-74 Уход за автомобилем

Инструменты, необходимые при замене поврежденного колеса:

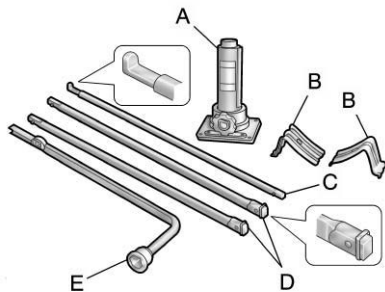

- A. Домкрат
- B. Противооткатные упоры
- C. Рукоятка домкрата
- D. Удлинители рукоятки домкрата
- E. Колесный ключ

Для получения информации о доступе к запасному колесу пользуйтесь приводимыми ниже рисунками и инструкциями:

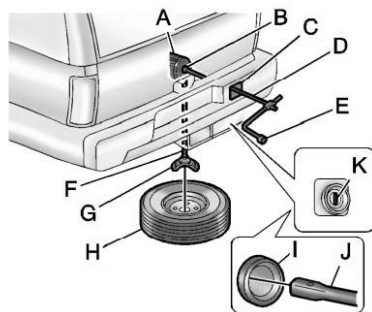

- A. Подъемное устройство
- B. Вал подъемного устройства
- C. Крышка/отверстие доступа к валу подъемного устройства
- D. Удлинители рукоятки домкрата
- E. Колесный ключ
- F. Трос подъемного устройства
- G. Держатель запасного колеса
- H. Запасное колесо (вентиль направлен вниз)
- I. Отверстие доступа к валу подъемного устройства

J. Конец удлинителя подъемного устройства

K. Замок запасного колеса

1. Чтобы получить доступ к замку (K) запасного колеса, откройте крышку (C) доступа к подъемному устройству, которая находится на заднем бампере.
2. Для того чтобы снять замок запасного колеса, вставьте ключ замка зажигания, поверните его по часовой стрелке и извлеките.

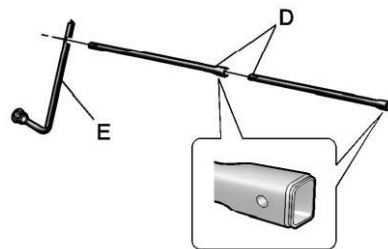

3. Соедините два удлинителя (D) рукоятки домкрата с колесным ключом (E), как это показано на рисунке.

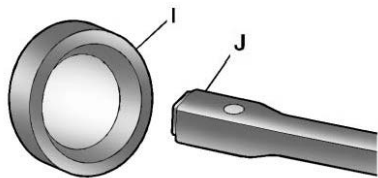

4. Вставьте конец удлинителя (J) в отверстие заднего бампера (I).  
Убедитесь в том, что конец (J) удлинителя (D) соединен с валом (B) подъемного механизма. Чтобы опустить запасное колесо на землю, используйте конец удлинителя с квадратным сечением.
5. Чтобы опустить запасное колесо (H) на землю, поворачивайте колесный ключ (E) против часовой стрелки. Вращайте колесный ключ до тех пор, пока не сможете извлечь запасное колесо из-под автомобиля.

Если запасное колесо не опускается до уровня земли, необходимо снять страховочный трос. Более подробная

информация приведена в подразделе «Вспомогательная защелка страховочного троса крепления запасного колеса», стр. 10-84.

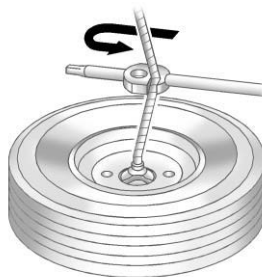

6. Чтобы снять страховочный трос и получить доступ к запасному колесу, используйте крюк колесного ключа.



7. Чтобы получить доступ к держателю запасного колеса, наклоните колесо по направлению к автомобилю так, чтобы натяжение страховочного троса немного ослабло. Чтобы отсоединить держатель запасного колеса от прижимной планки, сдвиньте держатель вверх по прижимной планке, не отпуская защелку.

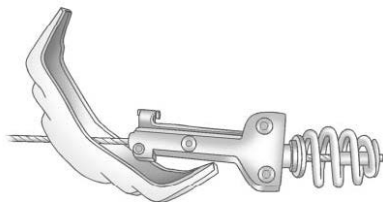

Отсоединив держатель запасного колеса от прижимной планки, наклоните держатель и тяните его через центр колеса вместе со вспомогательным тросом и защелкой.

8. Положите запасное колесо около поврежденного.

### **Снятие поврежденного колеса и установка запасного колеса**

1. Перед началом выполнения данной процедуры примите необходимые меры безопасности. Более подробная информация приведена в подразделе «При повреждении шины», стр. 10-71.



2. Если на данном автомобиле используются декоративные накладки, закрывающие места крепления колеса, установите плоский конец колесного ключа в паз и осторожно подденьте накладку.

Если декоративная накладка колеса крепится с помощью болтов, то ослабьте пластиковые колпачки гаек, повернув колесный ключ против часовой стрелки. После того, как накладка будет снята с колеса, пластиковые колпачки гаек останутся на местах.

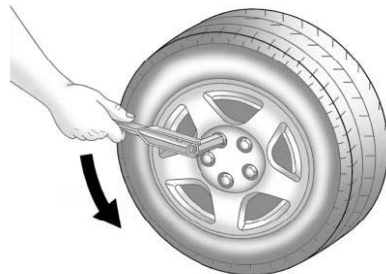

3. Для отворачивания колесных гаек используйте колесный ключ. Для этого вращайте его против часовой стрелки. Не снимайте колесные гайки.

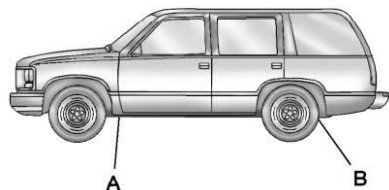

### Расположение мест для установки домкрата

- A. Впереди
  - B. Сзади
4. Показано расположение площадок для установки домкрата при виде снизу

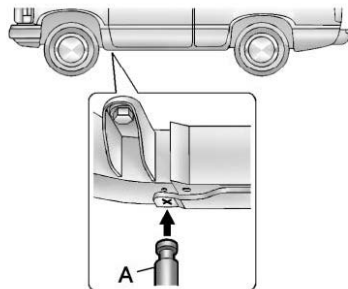

Спереди — автомобили серии «1500»

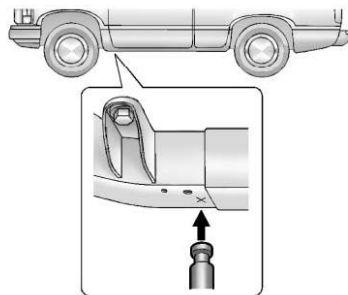

Спереди — автомобили серии «2500»

### Повреждение заднего колеса:

При повреждении заднего колеса автомобиля вам понадобится рукоятка (B) домкрата и оба удлинителя (C) рукоятки домкрата. Присоедините колесный ключ (D) к удлинителям (C) рукоятки домкрата. Присоедините рукоятку (B) домкрата к домкрату (A). Установите домкрат под раму в зоне за поврежденным колесом в месте перекрытия лонжеронов рамы. Чтобы приподнять колесо, поворачивайте колесный ключ (D) по часовой стрелке. Приподнимите поврежденное колесо достаточно высоко — так, чтобы хватило места для установки запасного колеса.

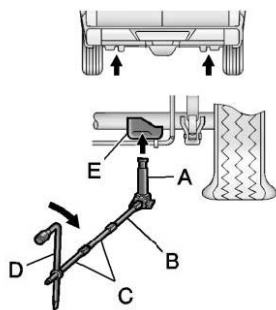

Сзади — автомобили серии «1500»

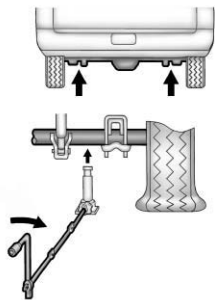

Сзади — все автомобили других серий

### Повреждение заднего колеса:

При повреждении заднего колеса автомобиля понадобится рукоятка (B) домкрата и оба удлинителя (C) рукоятки домкрата. Присоедините колесный ключ (D) к удлинителям (C) рукоятки домкрата. Присоедините рукоятку (B) домкрата к домкрату (A). Домкрат следует подводить под специальную площадку для домкрата, расположенную на балке заднего моста. Чтобы поднять автомобиль, поворачивайте колесный ключ (D) по часовой стрелке. Поднимите поврежденное колесо достаточно высоко, чтобы хватило места при установке запасного колеса.

### ⚠ ВНИМАНИЕ

Находиться под автомобилем, когда он установлен на домкрат, опасно. Если автомобиль соскользнет с домкрата, это может привести к получению серьезных травм и даже к смерти. Не допускается находиться под автомобилем, когда он установлен на домкрат.

### ⚠ ВНИМАНИЕ

Неправильная установка и использование домкрата могут привести к повреждению автомобиля. Чтобы избежать травмирования людей и повреждения автомобиля, перед началом использования домкрата убедитесь в том, что головка домкрата надежно установлена в специально предназначенное для этого гнездо.

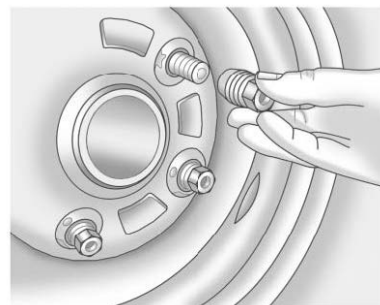

5. Отверните все колесные гайки.
6. Снимите поврежденное колесо.

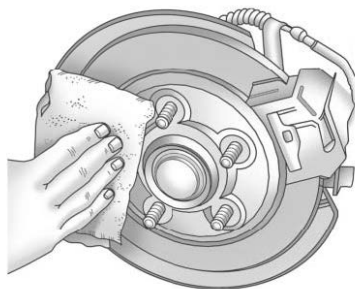

7. Удалите грязь и ржавчину со шпилек, привалочной плоскости колеса и запасного колеса.

### ⚠ ВНИМАНИЕ

Наличие следов грязи или ржавчины на колесном диске или на деталях, к которым оно крепится, может привести к ослаблению затяжки колесных гаек. Колесо может отделиться от автомобиля, что может привести к различного рода авариям. При замене колеса необходимо удалять грязь и ржавчину со всех поверхностей, к которым оно крепится. В крайнем случае можно использовать ткань или бумажное полотенце; но для того, чтобы удалить ржавчину или грязь эффективно, используйте скребок или проволочную щетку.

8. После установки запасного колеса установите колесные гайки конусной частью к колесу.

### ⚠ ВНИМАНИЕ

Не наносите смазку на шпильки или колесные гайки, поскольку это может привести к ослаблению затяжки гаек. Колесо автомобиля может отделиться от автомобиля на ходу, что приведет к аварии.

9. Затяните каждую гайку от руки. Затем затягивайте гайки с помощью колесного ключа до тех пор, пока колесо не будет соприкоснуться со ступицей.
10. Поворачивайте колесный ключ против часовой стрелки, чтобы опустить автомобиль. Полностью опустите колесо на землю.

11. Надежно затяните гайки в последовательности, которая указана на рисунке, поворачивая колесный ключ по часовой стрелке.

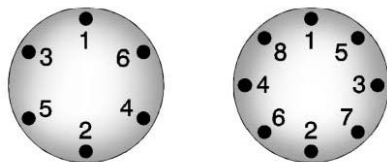

### ВНИМАНИЕ

Использование неподходящих колесных гаек или их неправильная затяжка могут привести к ослаблению крепления колеса и даже к отделению колеса от автомобиля во время движения. После установки колеса колесные гайки следует

(см. продолжение)



### ВНИМАНИЕ (Продолжение)

затягивать с помощью динамометрического ключа моментом, указанным в спецификации. При использовании «секретных» колесных гаек, следуйте указаниям производителя гаек, в которых указан рекомендованный момент затяжки колесных гаек. Информация о моменте затяжки колесных гаек приведена в подразделе «*Заправочные емкости и спецификации*», стр. 12-2.

**Важно:** Неправильно затянутые колесные гайки могут стать причиной пульсации при торможении и привести к повреждению тормозного диска. Чтобы избежать дорогостоящего ремонта тормозных механизмов, затягивайте колесные гайки в правильной последовательности и требуемым моментом, указанным в спецификации. Для получения информации о моменте затяжки колесных гаек см. раздел «*Заправочные емкости и спецификации*», стр. 12-2.

При установке полноразмерного колеса необходимо также установить или декоративную накладку, или декоративную накладку, которая крепится с помощью болтов, в зависимости от комплектации данного автомобиля.

- Если данный автомобиль оборудован декоративными накладками, располагайте их так, чтобы выступ накладки находился на одном уровне с пазом на колесе. Декоративную накладку можно установить только определенным образом. Установите накладку на колесо и нажимайте на нее до тех пор, пока она не окажется на месте.
- Если данный автомобиль оборудован декоративными накладками, прижимаемыми болтами, то установите их так, чтобы пластиковые колпачки гаек были на одном уровне с колесными гайками, и затяните их от руки, поворачивая по часовой стрелке. Затем затяните их необходимым моментом, используя колесный ключ.



Хранение поврежденного или запасного колеса и инструментов

### ВНИМАНИЕ

Хранение в салоне автомобиля домкрата, запасного колеса или прочего оборудования может привести к травмам. При экстренном торможении или столкновении незакрепленное оборудование может привести к травмам. Поэтому храните все оборудование в специально предназначенном для него месте.

**Важно:** Хранение колеса с диском из алюминиевого сплава с поврежденной шиной под днищем автомобиля в течение длительного времени или его хранение при расположении вентилем вверх может привести к повреждению колеса. Всегда храните колесо вентилем вниз и как можно быстрее ремонтируйте неисправное колесо.

Храните поврежденное колесо под днищем автомобиля в держателе запасного колеса. Обратите внимание на рисунки и инструкции по хранению поврежденного колеса:

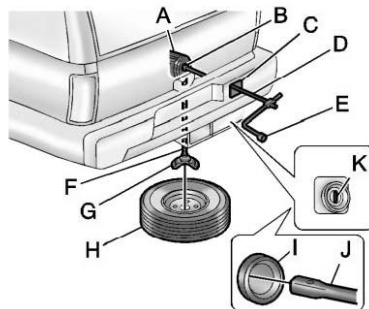

- A. Подъемное устройство
- B. Вал подъемного устройства
- C. Крышка/отверстие доступа к валу подъемного устройства

- D. Удлинители рукоятки домкрата
  - E. Колесный ключ
  - F. Трос подъемного устройства
  - G. Держатель запасного колеса
  - H. Запасное/поврежденное колесо (вентиль направлен вниз)
  - I. Отверстие доступа к валу подъемного устройства
  - J. Конец удлинителя вала подъемного устройства
  - K. Замок запасного колеса
1. Положите колесо (H) на землю под днищем задней части автомобиля, вентилем вниз.

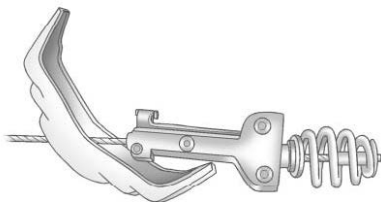

2. Наклоните колесо по направлению к автомобилю. Отсоедините держатель (G) запасного колеса от прижимной планки. Проденьте штифт через центр колеса. Наклоните держатель запасного колеса вниз через отверстие в колесе. Убедитесь в том, что прижимная планка надежно прижата к нижней стороне колеса.

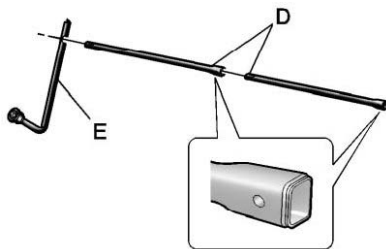

3. Соедините два удлинителя (D) рукоятки домкрата с колесным ключом (E), как это показано на рисунке.

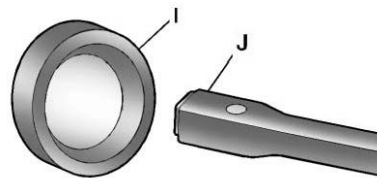

4. Вставьте конец удлинителя (J) в отверстие заднего бампера (I).
5. Поднимите часть колеса вверх. Убедитесь в том, что держатель находится в отверстии колеса.
6. Поднимите колесо полностью, поворачивая колесный ключ по часовой стрелке до тех пор, пока вы не услышите или не почувствуете два щелчка. Перетянуть страховочный трос невозможно.

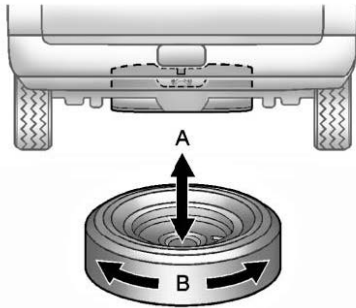

7. Убедитесь в том, что колесо надежно закреплено. Покачайте (A) колесо вниз, вверх, а затем попробуйте повернуть (B) колесо. Если колесо перемещается, подтяните трос при помощи колесного ключа.
8. Установите замок запасного колеса.
9. Установите крышку отверстия доступа к подъемному устройству.

При укладке инструмента на место выполните следующее:

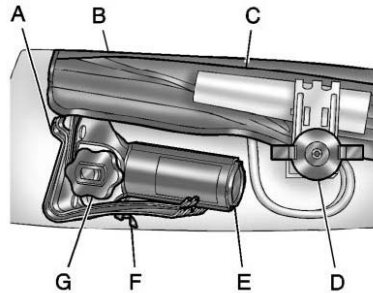

- A. Противооткатные упоры
- B. Сумка с инструментом и рукоятками домкрата
- C. Прижимная планка
- D. Барашковая гайка фиксации сумки с инструментом
- E. Домкрат

F. Барашковая гайка фиксации противооткатных упоров

G. Фиксатор домкрата

1. Уберите инструмент (колесный ключ, рукоятку домкрата и удлинитель рукоятки домкрата) в сумку (B) с инструментом.
2. Прикрепите противооткатные упоры (A) к домкрату (E) с помощью барашковой гайки (F).
3. Положите домкрат (E) и противооткатные упоры (A) на панель обивки со стороны водителя над колесной аркой заднего колеса.
4. Поворачивайте фиксатор (G) домкрата по часовой стрелке до тех пор, пока он не будет надежно закреплен. Убедитесь в том, что штифт прижимной планки попал в отверстия в основании домкрата.
5. Используйте прижимную планку (C), чтобы закрепить сумку с инструментом на штифте, и поверните барашковую гайку (D) по часовой стрелке для надежной фиксации.

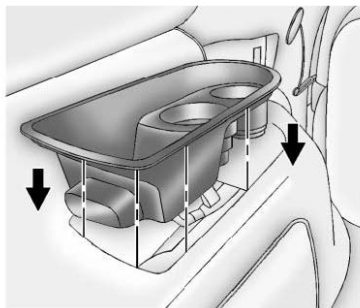

6. Установите задний вещевой ящик на место.

### Вспомогательная защелка страховочного троса крепления запасного колеса

Данный автомобиль оборудован держателем запасного колеса, расположенным под полом багажного отделения, со вспомогательной защелкой страховочного троса. Он предназначен для надежного крепления запасного колеса к автомобилю. Для эффективной работы подъемного механизма запасное колесо должно быть установлено вентилем вниз. См. подраздел «Хранение поврежденного или запасного колеса и инструментов» в разделе «Замена колеса с поврежденной шиной», стр. 10-73.



**ВНИМАНИЕ**

Прежде чем выполнять данную процедуру, внимательно изучите все приведенные ниже инструкции. Пренебрежение данными инструкциями может привести к повреждению крепления запасного колеса и получению травм. Прочитайте и следуйте инструкциям, приведенным ниже.

Чтобы отсоединить запасное колесо от страховочного троса, выполните следующее:

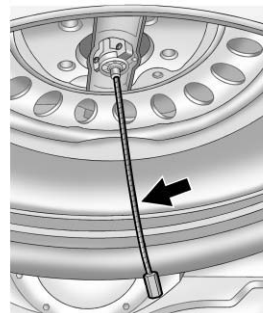

1. Проверьте, виден ли страховочный трос под днищем автомобиля. Если троса не видно, переходите к пункту 6.
2. Если трос виден, сначала попробуйте затянуть трос, поворачивая колесный ключ до тех пор, пока не услышите или не почувствуете два щелчка. Перетянуть страховочный трос невозможно.

3. Ослабьте натяжение троса, повернув колесный ключ против часовой стрелки на три или четыре оборота.
4. Повторите данную процедуру по меньшей мере дважды. Если запасное колесо все еще опускается на землю, выполните процедуру, описанную в пункте 5 в подразделе «Запасное колесо и необходимые инструменты» раздела «Замена колеса с поврежденной шиной», стр. 10-73.
5. Если запасное колесо не опускается, поворачивайте колесный ключ против часовой стрелки до тех пор, пока трос не выйдет приблизительно на 15 см.
6. Установите противооткатные упоры на их меньшую сторону таким образом, чтобы они были обращены друг к другу тыльными сторонами.

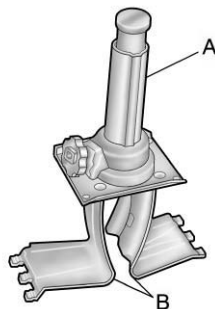

7. Установите нижний конец домкрата (A) на противооткатные упоры (B), раздвинув их таким образом, чтобы можно было надежно установить домкрат.

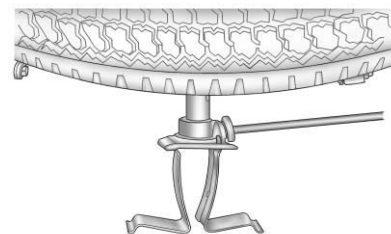

8. Присоедините рукоятку домкрата, удлинитель и колесный ключ к домкрату и передвиньте его (используя противооткатные упоры) под автомобиль по направлению к передней части заднего бампера.

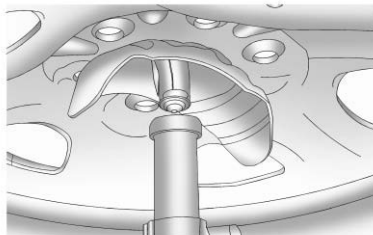

9. Установите домкрат под центр запасного колеса.
10. Поворачивайте колесный ключ по часовой стрелке, чтобы поднять головку домкрата до момента, когда она коснется стопорной втулки на конце троса крепления запасного колеса.
11. Продолжайте поднимать головку домкрата до тех пор, пока запасное колесо не перестанет подниматься и не будет надежно закреплено. Защелка страховочного троса освобождена, и запасное колесо опирается на домкрат.

12. Опустите головку домкрата, поворачивая колесный ключ против часовой стрелки. Продолжайте опускать головку домкрата до тех пор, пока запасное колесо не соскользнет с домкрата или не останется висеть на тросе.



При нахождении на слишком близком расстоянии к домкрату во время выполнения данной процедуры можно получить травму. Если запасное колесо не полностью соскользнуло с домкрата, то, прежде чем извлекать домкрат из-под запасного колеса, убедитесь в том, что поблизости никого нет.

13. Отсоедините рукоятку домкрата от домкрата и осторожно извлеките домкрат. Одной рукой упритесь в запасное колесо, а другой рукой резко вытяните домкрат из-под запасного колеса.

Если запасное колесо висит на страховочном тросе, вставьте конец удлинителя подъемного устройства и колесный ключ в отверстие вала подъемного устройства в бампере и поворачивайте колесный ключ против часовой стрелки, чтобы опустить запасное колесо до конца.

14. Если трос свисает из-под днища автомобиля, то, чтобы убрать его обратно, поворачивайте колесный ключ в отверстии вала подъемного устройства в бампере по часовой стрелке.

По мере возможности регулярно проверяйте механизм крепления запасного колеса. Хранить запасное или поврежденное колесо, используя данный механизм, не допускается до тех пор, пока он не будет проверен или заменен.

Информация о замене поврежденного колеса приведена в подразделе «Снятие поврежденного колеса и установка запасного колеса» в разделе «Замена колеса с поврежденной шиной», стр. 10-73.

### Полноразмерное запасное колесо

Новый автомобиль комплектуется запасным колесом с доведенным до нормы давлением воздуха. Со временем давление воздуха в запасном колесе может уменьшаться, поэтому регулярно проверяйте давление воздуха в запасном колесе. Для получения информации о нормах давления воздуха в шинах и загрузенности автомобиля см. «Давление воздуха в шинах», стр. 10-57 и «Ограничения нагрузки на автомобиль», стр. 9-23. Подробная информация о способах снятия, установки или хранения запасного колеса приведена в подразделах «Снятие поврежденного колеса и установка запасного колеса» и «Хранение поврежденного или запасного колеса и инструмента» в разделе «Замена колеса с поврежденной шиной», стр. 10-73.

**Важно:** Если данный автомобиль оборудован системой полного привода и на него установлено запасное колесо, размерность которого отличается от размерности всех остальных колес, не используйте автомобиль в режиме полного привода до тех пор, пока поврежденное колесо не будет отремонтировано и/или заменено исправным. В противном случае автомобиль может быть поврежден, и устранение повреждений не будет покрываться гарантией производителя. Не допускайте движения в режиме полного привода, если используется запасное колесо, размерность которого отличается от размерности всех остальных колес.

Размерность запасного колеса может отличаться от размерности колес, установленных на автомобиль заводом-производителем. Запасное колесо, поставляемое вместе с автомобилем, было разработано для данного автомобиля, поэтому его использование безопасно. Если данный автомобиль оборудован системой полного привода и установлено запасное колесо, размерность которого отличается от размерности всех остальных колес, то автомобиль следует использовать в режиме привода на заднюю ось.

После установки запасного колеса при первой же возможности проверьте давление воздуха и, при необходимости, доведите его до нормы. Как можно скорее отремонтируйте поврежденное колесо и снова установите его на автомобиль или замените его другим исправным. В этом случае запасное колесо будет снова доступно в случае необходимости.

Не используйте колесные диски и шины иной размерности, чем предусмотрено заводом-изготовителем, поскольку их невозможно установить корректно. Храните запасную шину и колесный диск вместе. Если запасное колесо данного автомобиля отличается размерностью и типом конструкции от всех остальных, не используйте его при остановке колес.

### Пуск двигателя от аккумуляторной батареи другого автомобиля

Для получения более подробной информации об аккумуляторной батарее см. раздел «Аккумуляторная батарея», стр. 10-29.

Если автомобиль оснащен гибридной силовой установкой, ознакомьтесь с дополнением, относящимся к особенностям эксплуатации автомобилей с гибридной силовой установкой.

Если аккумуляторная батарея (или батареи) полностью разрядилась, то для пуска двигателя данного автомобиля можно использовать аккумуляторную батарею другого автомобиля, подсоединив ее через провода для пуска двигателя от внешнего источника. Для безопасного выполнения пуска двигателя в данных условиях действуйте следующим образом.



Аккумуляторные батареи могут стать источником травм. Они опасны, поскольку:

- в них содержится кислота, попадание которой на кожу может вызвать ожоги.
- Аккумуляторные батареи содержат газ, который может взорваться или воспламениться.
- Аккумуляторные батареи являются мощным источником электроэнергии, достаточной для причинения ожогов или возникновения пожара.

Пренебрежение данными инструкциями может привести к травмам.

**Важно:** Пренебрежение данными инструкциями может привести к дорогостоящему ремонту автомобиля, который не будет покрываться гарантией производителя.

**Попытка запустить двигатель данного автомобиля путем толкания или буксировки успехом не увенчается, более того, она может привести к повреждению автомобиля.**

1. Проверьте другой автомобиль. Он должен быть оборудован 12-вольтовой аккумуляторной батареей с «отрицательным» полюсом, соединенным с «массой» кузова.

**Важно:** Для пуска двигателя данного автомобиля от аккумуляторной батареи другого автомобиля используйте только тот автомобиль, который оборудован 12-вольтовой аккумуляторной батареей с «отрицательным» полюсом, соединенным с «массой» кузова. Если другой автомобиль не оборудован 12-вольтовой аккумуляторной батареей с «отрицательным» полюсом, соединенным с «массой» кузова, то оба автомобиля могут получить повреждения.

2. Поставьте оба автомобиля достаточно близко друг к другу, чтобы хватило длины проводов для пуска двигателя от внешнего источника, но убедитесь в том, что автомобили друг друга не касаются. В противном случае это может привести к короткому замыканию. Пуск двигателя будет выполнен невозможно, а плохое заземление может привести к повреждению электрических систем автомобилей.

Чтобы автомобили самопроизвольно не покатались, установите оба автомобиля на стояночный тормоз. Перед установкой автомобилей на стояночный тормоз переведите рычаг селектора



автоматической коробки передач в положение «Р» (Парковка), а рычаг селектора механической коробки передач в положение «N» (Нейтраль). Если данный автомобиль оборудован системой полного привода, убедитесь в том, что в раздаточной коробке включена одна из ступеней для движения, а не нейтраль.

**Важно:** Если во время выполнения данной процедуры будут включены аудиосистема или другое дополнительное оборудование, они могут быть повреждены. В этом случае на устранение возможных неисправностей гарантия производителя не распространяется. При пуске двигателя от аккумуляторной батареи другого автомобиля выключайте аудиосистему и другое дополнительное оборудование.

3. Выключите зажигание в обоих автомобилях. Отключите все дополнительное электрооборудование, подключенное к прикуривателю или электрическим розеткам. Выключите аудиосистему и приборы освещения, которые можно выключить. Таким образом можно избежать возникновения искр и предотвратить повреждение аккумуляторных батарей обоих автомобилей. Это может предотвратить и повреждение аудиосистемы.
4. Откройте капот другого автомобиля

и найдите «положительную» (+) и «отрицательную» (-) клеммы аккумуляторной батареи.

Данный автомобиль оборудован вынесенными «положительной» (+) и «отрицательной» (-) клеммами. Следует всегда пользоваться вынесенными клеммами, а не клеммами аккумуляторной батареи.

Если данный автомобиль оборудован вынесенной «положительной» (+) клеммой, то она расположена под красной пластиковой крышкой, закрывающей «положительную» клемму аккумуляторной батареи. Для доступа к вынесенной «положительной» (+) клемме приподнимите эту крышку и отведите в сторону.

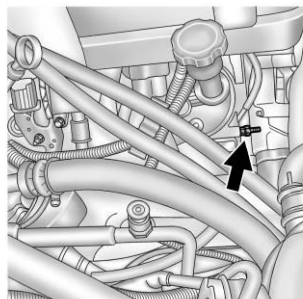

Вынесенная «отрицательная» (-) клемма представляет собой штырь, расположенный ближе к передней правой части моторного отсека, там, где к аккумуляторной батарее крепится «отрицательный» провод.

Для получения более подробной информации о вынесенных «отрицательной» (-) и «положительной» (+) клеммах см. раздел «*Моторный отсек*», стр. 10-6.

## 10-90 Уход за автомобилем

### ВНИМАНИЕ

Электрический вентилятор системы охлаждения двигателя может включаться даже при неработающем двигателе, что может привести к травмам. Держите руки, одежду и инструмент дальше от крыльчатки вентилятора.

### ВНИМАНИЕ

Использование открытого огня вблизи аккумуляторной батареи может привести к взрыву газа, содержащегося в ней. Это может привести к серьезным травмам. При недостатке освещения используйте переносной фонарь.

Убедитесь в том, что в аккумуляторной батарее содержится достаточное количество электролита. Аккумуляторная батарея, которой оборудован данный автомобиль, не требует проверки уровня и долива воды. Однако если аккумуляторная батарея данного автомобиля оборудована крышками заливных отверстий, убедитесь в том, что в гальванических элементах батареи содержится достаточное количество электролита. Если это не так,

(см. продолжение)

### ВНИМАНИЕ (Продолжение)

долейте чистой дистиллированной воды. В противном случае может образоваться взрывоопасный газ.

В электролите содержится кислота, попадание которой на кожу может привести к ожогам. Не допускайте попадания электролита на кожу. Если электролит попал на кожу или в глаза, промойте это место большим количеством воды и немедленно обратитесь за медицинской помощью.

### ВНИМАНИЕ

Лопасты вентилятора или другие движущиеся детали двигателя могут привести к серьезным травмам. Не подносите руки к вращающимся деталям при работающем двигателе.

5. Убедитесь в том, что на проводах для пуска двигателя от внешнего источника нет участков с отсутствующей или поврежденной изоляцией. В противном случае существует вероятность удара электрическим током. Кроме того, могут получить повреждения оба автомобиля.

Ознакомьтесь с рекомендациями, которые необходимо выполнять, прежде чем присоединять провода. «Положительный» (+) провод следует присоединять к «положительной» (+) клемме или, при соответствующей комплектации, к вынесенной «положительной» клемме. «Отрицательный» (-) провод следует присоединять к массивной металлической неокрашенной детали двигателя или, при соответствующей комплектации, к вынесенной «отрицательной» (-) клемме.

Не соединяйте «положительный» (+) провод с «отрицательной» (-) клеммой, поскольку это приведет к короткому замыканию, которое может повредить аккумуляторную батарею и, возможно, другое оборудование. Не соединяйте «отрицательный» (-) пусковой провод с «отрицательной» (-) клеммой разряженной аккумуляторной батареи, поскольку это может привести к появлению искр.

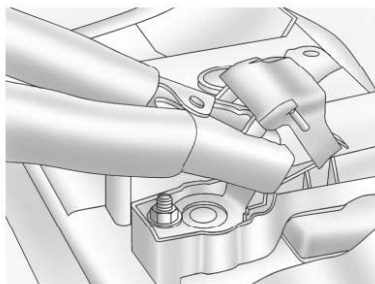

6. Соедините красный «положительный» (+) провод с «положительной» (+) клеммой разряженной аккумуляторной батареи. При соответствующей комплектации используйте вынесенную «положительную» (+) клемму.
7. Не допускайте касания другого конца провода о металлические детали. Соедините его с «положительной» (+) клеммой заряженной аккумуляторной батареи. При соответствующей комплектации используйте вынесенную «положительную» (+) клемму.
8. Соедините черный «отрицательный» (-) провод с «отрицательной» (-) клеммой заряженной аккумуляторной батареи. При соответствующей комплектации используйте вынесенную «отрицательную» (-) клемму.  
Не допускайте касания другого конца провода о какие-либо компоненты. Другой конец «отрицательного» (-) провода присоединяется не к разряженной батарее. Его следует присоединять к массивной неокрашенной металлической детали двигателя или к вынесенной «отрицательной» (-) клемме автомобиля с разряженной батареей.
9. Соедините другой конец «отрицательного» (-) провода с вынесенной «отрицательной» (-) клеммой автомобиля с разряженной батареей.
10. Запустите двигатель автомобиля с заряженной аккумуляторной батареей и дайте ему поработать некоторое время, это даст возможность несколько зарядить разряженную батарею на втором автомобиле.
11. Попробуйте запустить двигатель автомобиля с разряженной аккумуляторной батареей. Если после нескольких попыток двигатель не запускается, возможно наличие каких-либо неисправностей.

## 10-92 Уход за автомобилем

**Важно:** При неправильном порядке присоединения или отсоединения проводов для пуска двигателя от внешнего источника может произойти короткое замыкание, что приведет к повреждению автомобиля. В этом случае гарантия производителя на устранение возможных повреждений не распространяется. Присоединяйте и отсоединяйте провода для пуска двигателя от внешнего источника в рекомендуемой последовательности, убедившись при этом в том, что провода не соприкасаются друг с другом и с металлическими частями автомобилей.

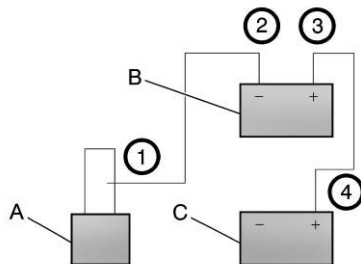

### Последовательность действий при отсоединении проводов для пуска двигателя от внешнего источника

- A. Массивная неокрашенная часть двигателя или вынесенная «отрицательная» (-) клемма
- B. «Положительная» (+) или вынесенная «положительная» клемма и «отрицательная» (-) вынесенная клемма аккумуляторной батареи другого автомобиля.
- C. «Положительная» (+) или вынесенная «положительная» (+) клемма разряженной аккумуляторной батареи

Чтобы отсоединить пусковые провода от обоих автомобилей, выполните следующее:

1. Отсоедините черный «отрицательный» (-) провод от автомобиля с разряженной аккумуляторной батареей.
2. Отсоедините черный «отрицательный» (-) провод от автомобиля с заряженной аккумуляторной батареей.
3. Отсоедините красный «положительный» (+) провод от автомобиля с заряженной аккумуляторной батареей.
4. Отсоедините красный «положительный» (+) провод от другого автомобиля.
5. Установите крышку вынесенной «положительной» (+) клеммы разряженной аккумуляторной батареи на место (при соответствующей комплектации).

## Буксировка автомобиля

### Буксировка автомобиля

**Важно:** Для того чтобы избежать повреждения буксируемого автомобиля, его необходимо буксировать на автомобиле-эвакуаторе. Автомобили с низким дорожным просветом и/или специальным дополнительным оборудованием должны буксироваться с особой осторожностью. По возможности перевозите неисправный автомобиль на автомобиле-эвакуаторе с полной погрузкой.

При необходимости буксировки поврежденного автомобиля обратитесь в авторизованный сервисный центр или в компанию, занимающуюся эвакуацией автомобилей.

Для буксировки данного автомобиля другим автомобилем по причинам, не связанным с повреждением буксируемого автомобиля, например буксировка домом на колесах, см. подраздел «*Буксировка транспортных средств, используемых для отдыха*» далее в этой главе.

## Буксировка транспортных средств, используемых для отдыха

Если автомобиль оснащен гибридной силовой установкой, ознакомьтесь с дополнением, относящимся к особенностям эксплуатации автомобилей с гибридной силовой установкой.

В данном подразделе речь идет о невынужденной буксировке — это буксировка одного транспортного средства другим, например буксировка автомобиля домом на колесах. Рассматривают два наиболее распространенных вида буксировки — буксировка автомобиля с опорой на дорогу всех четырех колес и буксировка автомобиля с опорой на дорогу двух колес и с двумя вывешенными колесами. Использовать буксировку автомобиля с опорой всех четырех колес на дорогу следует с учетом ряда важных рекомендаций. Если автомобиль буксируется с опорой на дорогу двух колес, два других колеса находятся на специальной тележке.

Перед началом буксировки необходимо выяснить следующее.

- Величину тягового усилия, допустимого для буксирующего автомобиля. Обязательно ознакомьтесь с Руководством по эксплуатации буксирующего автомобиля.
- Расстояние, на которое необходимо буксировать автомобиль. Для некоторых типов автомобилей существуют ограничения на расстояние буксировки.
- Есть ли в наличии подходящее оборудование для буксировки. Для получения более подробной информации о буксировке и оборудовании для буксировки обратитесь в авторизованный сервисный центр или компанию, занимающуюся буксировкой автомобилей.
- Готов ли автомобиль к буксировке. При подготовке автомобиля к дальнейшей поездке убедитесь в том, что в случае необходимости он будет готов и к буксировке.

### Буксировка автомобиля с опорой всех четырех колес на дорогу

Автомобили с приводом на заднюю ось и автомобили с системой полного привода, раздаточной коробкой без понижающей передачи и автоматическим подключением переднего моста.

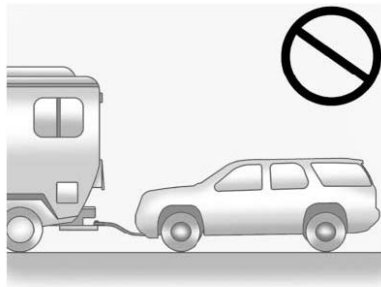

**Важно:** Если автомобиль буксируется с опорой всех четырех колес на дорогу, могут быть повреждены компоненты трансмиссии.

В этом случае гарантия производителя на устранение возможных повреждений не распространяется. Не буксируйте автомобиль с опорой всех четырех колес на дорогу.

Автомобили с приводом на заднюю ось и автомобили с системой полного привода, раздаточной коробкой и автоматическим подключением переднего моста не следует буксировать с опорой всех четырех колес на дорогу. В коробках передач заднеприводных автомобилей система смазки в коробке передач при буксировке с неработающим двигателем не действует. Автомобили с системой полного привода, раздаточной коробкой без понижающей передачи и автоматическим подключением переднего моста не имеют нейтральной передачи, и поэтому при вращении задних колес компоненты коробки передач тоже будут вращаться.

### Автомобили с системой полного привода, раздаточной коробкой с автоматическим подключением переднего моста и понижающей передачей

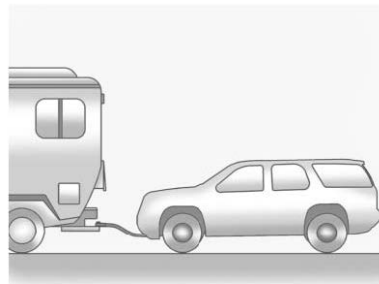

Для буксировки с опорой всех четырех колес на дорогу автомобиля с системой полного привода, раздаточной коробкой с автоматическим подключением переднего моста и понижающей передачей выполните следующее.

1. Установите буксируемый автомобиль за буксирующим и переведите рычаг селектора коробки передач в положение «Р» (Парковка).
2. Заглушите двигатель и установите автомобиль на стояночный тормоз.
3. Надежно соедините буксируемый автомобиль с буксирующим.

**ВНИМАНИЕ**

Переключение раздаточной коробки автомобиля с системой полного привода в положение «N» (Нейтраль) может привести к тому, что автомобиль может покатиться, даже если рычаг селектора автоматической коробки передач находится в положении «P» (Парковка). При этом можно получить травму. Перед переключением раздаточной коробки в положение «N» (Нейтраль) убедитесь в том, что автомобиль установлен на стояночный тормоз.

- Переключите раздаточную коробку в положение «N» (Нейтраль). Для получения информации о том, как переключить раздаточную коробку в нейтраль, см. «Переключение в положение нейтрали» в разделе «Система полного привода».
- Снимайте буксируемый автомобиль со стояночного тормоза только после того, как он будет надежно соединен с буксирующим автомобилем.
- Установите ключ замка зажигания в положение «LOCK/OFF» и извлеките его — рулевое колесо при этом все еще будет поворачиваться.

Для получения более подробной информации о переключении раздаточной коробки из положения нейтрали после буксировки см. подраздел «Переключение из положения нейтрали» раздела «Система полного привода».

### **Буксировка автомобиля с опорой двух колес на дорогу и с двумя колесами, находящимися на буксируемом автомобиле (с вывешенной передней осью)**

**Автомобили с приводом на заднюю ось и автомобили с системой полного привода с раздаточной коробкой без понижающей передачи и автоматическим подключением переднего моста.**

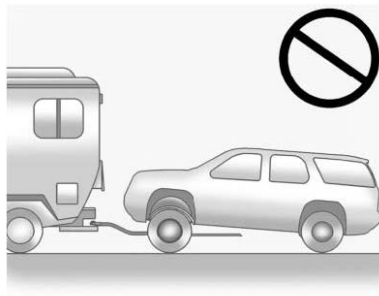

**Важно:** Если автомобиль с приводом на заднюю ось или автомобиль с системой полного привода, раздаточной коробкой без понижающей передачи и автоматическим подключением переднего моста буксируется с опорой задних колес на дорогу, то может быть повреждена коробка передач. В этом случае гарантия производителя на устранение возможных повреждений не распространяется. Не допускайте буксировки автомобиля с опорой задних колес на дорогу.

Автомобили с приводом на заднюю ось и автомобили с системой полного привода, раздаточной коробкой без понижающей передачи и автоматическим подключением переднего моста буксировать с опорой задних колес на дорогу не следует.

В коробках передач заднеприводных автомобилей система смазки в коробке передач при буксировке с неработающим двигателем не действует. Автомобили с системой полного привода, раздаточной коробкой без понижающей передачи и автоматическим подключением переднего моста не имеют нейтральной передачи, и поэтому при вращении задних колес компоненты коробки передач тоже будут вращаться.

## 10-96 Уход за автомобилем

При буксировке автомобиля с приводом на заднюю ось или автомобиля с системой полного привода, раздаточной коробкой без понижающей передачи и автоматическим подключением переднего моста должна быть вывешена задняя ось автомобиля. Более подробная информация приведена в подразделе "Буксировка автомобиля с опорой двух колес на дорогу (с вывешенной задней осью)".

### Автомобили с системой полного привода, раздаточной коробкой с автоматическим подключением переднего моста и понижающей передачей

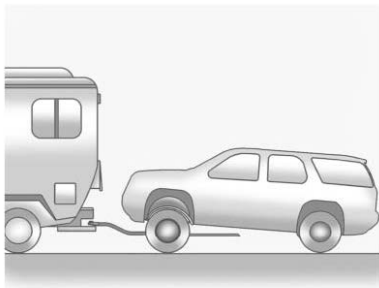

Для буксировки автомобиля с опорой двух колес на дорогу (передняя ось вывешена) выполните следующее.

1. Соедините тележку с буксирующим автомобилем, следуя инструкциям производителя тележки.
2. Установите передние колеса буксируемого автомобиля на тележку.
3. Установите рычаг селектора коробки передач в положение «Р» (Парковка).
4. Надежно зафиксируйте автомобиль стояночным тормозом.

#### ВНИМАНИЕ

Переключение раздаточной коробки автомобиля с системой полного привода в положение «N» (Нейтраль) может привести к тому, что автомобиль может покатиться, даже если рычаг селектора автоматической коробки передач находится в положении «Р» (Парковка). При этом можно получить травму. Перед переключением раздаточной коробки в положение «N» (Нейтраль) убедитесь в том, что автомобиль установлен на стояночный тормоз.

5. Чтобы установить передние колеса в положение для прямолинейного движения, используйте соответствующие фиксаторы, предусмотренные для буксировки.
6. Переключите раздаточную коробку в положение «N» (Нейтраль). См. «Переключение в положение нейтрالي» в разделе «Система полного привода».
7. Надежно присоедините автомобиль к тележке, следуя инструкциям производителя.
8. Снимайте буксируемый автомобиль со стояночного тормоза только после того, как он будет надежно соединен с буксирующим автомобилем.
9. Установите ключ замка зажигания в положение «LOCK/OFF».

После завершения буксировки см. «Переключение из нейтрального положения» в разделе «Система полного привода».



### Буксировка автомобиля с опорой двух колес на дорогу (с вывешенной задней осью)

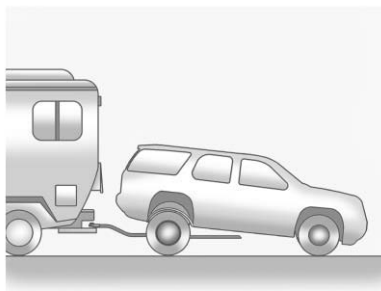

### Автомобили с приводом на заднюю ось и автомобили с системой полного привода, раздаточной коробкой без понижающей передачи и автоматическим подключением переднего моста.

Для буксировки автомобиля с опорой двух колес на дорогу (задняя ось вывешена) выполните следующее.

1. Соедините тележку с буксирующим автомобилем, следуя инструкциям производителя тележки.
2. Установите задние колеса буксируемого автомобиля на тележку.

3. Установите автомобиль на стояночный тормоз. См. «*Стояночная тормозная система*», стр. 9-53.
4. Переместите рычаг селектора автоматической коробки передач в положение «Р» (Парковка).
5. Надежно присоедините автомобиль к тележке, следуя инструкциям производителя.
6. Чтобы установить передние колеса в положение для прямолинейного движения, используйте соответствующие фиксаторы, предусмотренные для буксировки.
7. Для автомобилей с системой полного привода, раздаточной коробкой с автоматическим подключением переднего моста без понижающей передачи установите переключатель режимов раздаточной коробки в режим привода на заднюю ось.
8. Установите ключ замка зажигания в положение «LOCK/OFF».

### Автомобили с системой полного привода, раздаточной коробкой с автоматическим подключением переднего моста и понижающей передач

Для буксировки с опорой двух колес на дорогу (передняя ось вывешена) автомобиля с системой полного привода, выполните следующее.

1. Соедините тележку с буксирующим автомобилем, следуя инструкциям производителя тележки.
2. Установите задние колеса буксируемого автомобиля на тележку.
3. Установите автомобиль на стояночный тормоз. См. «*Стояночная тормозная система*», стр. 9-53.
4. Переместите рычаг селектора автоматической коробки передач в положение «Р» (Парковка).
5. Надежно присоедините автомобиль к тележке, следуя инструкциям производителя.

6. Чтобы установить передние колеса в положение для прямолинейного движения, используйте соответствующие фиксаторы, предусмотренные для буксировки.

### ВНИМАНИЕ

Переключение раздаточной коробки автомобиля с системой полного привода в положение «N» (Нейтраль) может привести к тому, что автомобиль может покатиться, даже если рычаг селектора автоматической коробки передач находится в положении «Р» (Парковка). При этом можно получить травму. Перед переключением раздаточной коробки в положение «N» (Нейтраль) убедитесь в том, что автомобиль установлен на стояночный тормоз.

7. Переключите раздаточную коробку в положение «N» (Нейтраль). См. «Переключение в положение нейтральной» в разделе «Система полного привода».
8. Установите ключ замка зажигания в положение «LOCK/OFF».

После завершения буксировки см. «Переключение из нейтрального положения» в разделе «Система полного привода».

## Уход за автомобилем

### Уход за кузовом автомобиля

#### Уплотнители кузова

Нанесение силиконовой смазки на уплотнители кузова способствует продлению срока их службы, более эффективному уплотнению проемов, при этом силиконовая смазка не прилипает к поверхностям и не вызывает скрипа. Нанесите силиконовую смазку с помощью чистой ткани. В холодную и сырую погоду наносить смазку рекомендуется чаще. См. «Рекомендованные жидкости и смазочные материалы», стр. 11-7.

#### Мойка автомобиля

Лучший способ сохранить лакокрасочное покрытие автомобиля в хорошем состоянии — следить за чистотой автомобиля.

**Важно: Определенные моющие средства содержат химикаты, которые могут повредить эмблемы или таблички, находящиеся на кузове автомобиля. Ознакомьтесь с предупреждениями на этикетке моющего средства. Если на ней указано, что данное моющее**

**средство не следует наносить на пластиковые детали автомобиля, то не делайте этого, поскольку в результате данные элементы могут быть повреждены, и на такие повреждения гарантия производителя распространяться не будет.**

Не мойте автомобиль под воздействием прямых солнечных лучей. Используйте моющие средства, специально предназначенные для автомобилей. Не используйте чистящие средства на основе нефтепродуктов, а также средства, содержащие кислоту или абразивные материалы, поскольку их воздействие может привести к повреждению лакокрасочного покрытия, металлических или пластиковых декоративных элементов кузова. Для приобретения рекомендованных средств для ухода за автомобилем обратитесь в авторизованный сервисный центр. Следуйте указаниям производителя чистящего средства, касающихся его правильного использования, мер безопасности и правильной утилизации.

Перед мойкой и после мойки автомобиля хорошо промойте его водой, чтобы полностью удалить следы моющих средств. Если этого не сделать, на лакокрасочных поверхностях могут остаться разводы.

Во избежание появления царапин и разводов удаляйте следы воды с лакокрасочного покрытия кузова чистой замшевой или хлопковой салфеткой.

При использовании установки для мойки автомобиля, которая подает воду под высоким давлением, внутрь автомобиля может попасть вода. Чтобы этого избежать, не подведите наконечник моечной установки ближе чем на 30 см к поверхности автомобиля. Использование моечных установок с давлением воды более 8000 кПа может привести к повреждению лакокрасочного покрытия или эмблем.

### Мойка наружных световых приборов

Для мойки наружных световых приборов используйте только прохладную или холодную воду, мягкую ткань и моющие средства для автомобилей. Следуйте инструкциям, приведенным в подразделе «Мойка автомобиля» раздела «Уход за кузовом автомобиля».

### Уход за лакокрасочным покрытием автомобиля

Для того чтобы удалить следы разводов с лакокрасочного покрытия, может потребоваться ручная полировка или полировка с использованием восковых полиролей. Для приобретения рекомендованных средств для ухода за автомобилем обратитесь в авторизованный сервисный центр.

Если лакокрасочное покрытие данного автомобиля имеет верхний прозрачный слой, то пигментный слой лакокрасочного покрытия выглядит более насыщенным и глянцевым. Используйте только неабразивные восковые полироли,

предназначенные для лакокрасочных покрытий с верхним прозрачным слоем и без такого слоя.

**Важно: Механическое или ручное полирование лакокрасочного покрытия с верхним прозрачным слоем при применении чрезмерной силы может привести к его повреждению. Используйте только неабразивные восковые полироли, предназначенные для лакокрасочных покрытий с верхним прозрачным слоем и без прозрачного слоя.**

Попадание на элементы кузова инородных веществ, таких как хлорид кальция и других солей, противогололедных реагентов, гудрона, древесного сока, птичьего помета, химикатов из промышленных стоков и т. п., может привести к повреждению лакокрасочного покрытия. При попадании данных веществ на лакокрасочные поверхности как можно скорее помойте автомобиль. При необходимости используйте неабразивные чистящие средства, предназначенные для окрашенных поверхностей.

Наружные лакокрасочные поверхности подвержены старению, влиянию атмосферных и химических осадков, действие которых со временем может негативно сказаться на состоянии лакокрасочного покрытия. Чтобы лакокрасочное покрытие выглядело как новое как можно дольше, автомобиль следует хранить в гараже или под навесом.

### Уход за хромированными декоративными элементами кузова

Чтобы как можно дольше поддерживать блеск хромированных наружных деталей, их необходимо регулярно очищать и подвергать мягкой полировке. Обычно достаточно их мыть чистой водой. Тем не менее, при необходимости детали из нержавеющей стали или хромированные поверхности можно отполировать с помощью средств, предназначенных для полирования хромированных поверхностей. Проявляйте особую осторожность при полировании алюминиевых декоративных элементов. Во избежание повреждения защитного слоя при очистке алюминиевых деталей не используйте механизированное полирование или полироли, предназначенные для хромированных поверхностей, а также каустическую соду. Для получения яркого блеска все полированные детали рекомендуется полировать с помощью мастики с защитными свойствами.



#### ВНИМАНИЕ

Хромированное покрытие может повреждаться противогололедными реагентами, особенно содержащими хлористый кальций. Коррозия особенно усиливается в условиях теплого гаража. Такие повреждения не покрываются гарантией. Для предотвращения этих повреждений необходимо смыть эти загрязнения водой перед постановкой автомобиля на стоянку.

### Очистка ветрового и заднего стекол и щеток стеклоочистителей

Наружную сторону ветрового и заднего стекла следует очищать с помощью средств, предназначенных для очистки стекол.

Резиновые щетки очистителей стекол следует очищать с помощью ткани, не содержащей лен, или бумажного полотенца, смоченных жидкостью для очистки ветрового стекла или слабым раствором моющего средства. При очистке щеток очистителей стекол следует тщательно очистить сами стекла. Наличие на ветровом стекле следов насекомых, дорожной грязи, сока деревьев и моющих/полировальных средств может привести к образованию полос при включении очистителя ветрового стекла. Если щетки очистителя износились или повреждены, замените их новыми.

Щетки очистителей стекол могут повреждаться из-за:

- Наличия большого количества пыли
- Наличия песка и соли
- Действия высокой температуры и солнца
- Наличия снега и льда

### Колесные диски из алюминиевых сплавов

**Важно:** Использование сильных чистящих средств, химикатов, абразивных полировальных материалов, чистящих средств, щеток или чистящих средств, содержащих кислоту, для очистки колесных дисков, изготовленных из алюминиевого сплава, или для колесных дисков с хромированным покрытием может привести к повреждению поверхности колесного диска. В этом случае гарантия производителя на устранение возможных повреждений не распространяется. Для очистки колесных дисков, изготовленных из алюминиевого сплава, или колесных дисков с хромированным покрытием используйте только рекомендуемые чистящие средства.

Для очистки колесных дисков используйте мягкую чистую ткань, неконцентрированные чистящие средства и воду. Удалите следы моющего средства с помощью чистой воды. После этого оботрите поверхность мягкой чистой салфеткой. Затем можно нанести защитный состав.

**Важно:** Полировка колесных дисков, изготовленных из алюминиевого сплава, с помощью полиролей, предназначенных для хромированных поверхностей, может привести к разрушению поверхностного оксидного слоя алюминиевого сплава.

В этом случае гарантия производителя на устранение возможных повреждений не распространяется. Используйте полироли для хромированных поверхностей только при полировании колесных дисков с хромированной поверхностью.

Характер покрытия таких колесных дисков аналогичен характеру лакокрасочного покрытия кузова автомобиля. Не используйте сильные чистящие средства, химикаты, абразивные полироли, чистящие средства, содержащие кислоту или абразивные щетки, поскольку они могут повредить декоративное покрытие колесных дисков. Не полируйте колесные диски, изготовленные из алюминиевого сплава, с помощью полиролей, предназначенных для хромированных поверхностей.

**Важно:** Мойка автомобиля в автоматической моечной установке, оборудованной карбидо-силиконовыми щетками для очистки колес, может привести к повреждению поверхности колесных дисков из алюминиевого сплава или с хромированной поверхностью. В этом случае гарантия производителя на устранение возможных повреждений не распространяется. Не мойте автомобиль с колесными дисками из алюминиевого сплава или с хромированной поверхностью в автоматической мойке с карбидо-силиконовыми щетками для очистки колес.

### Очистка шин

Для очистки шин используйте жесткую щетку и средство для очистки шин.

**Важно:** Использование средств по уходу за шинами на основе нефтепродуктов может привести к повреждению лакокрасочного покрытия автомобиля и/или шин. При использовании средств по уходу за шинами всегда удаляйте следы чистящих средств, попадающих на лакокрасочное покрытие кузова.

### При повреждении металлических элементов кузова

Если автомобиль поврежден и требуется ремонт или замена кузовных деталей, убедитесь в том, что в мастерской по ремонту кузова используют соответствующие противокоррозионные материалы для защиты отремонтированных или замененных деталей. Новые оригинальные детали, поставляемые в качестве запасных частей, защищены от коррозии на срок действия гарантии, при соблюдении дилером рекомендованной технологии их замены.

### При повреждении лакокрасочного покрытия

Окрашенные детали автомобиля со сколами, трещинами или глубокими царапинами следует отремонтировать при первой же возможности. Неокрашенный металл быстро ржавеет, что впоследствии может привести к необходимости дорогостоящего ремонта.

Небольшие сколы и неглубокие царапины могут быть устранены с помощью специальных материалов для устранения небольших повреждений окраски, которые можно приобрести в авторизованном сервисном центре. Более серьезные повреждения лакокрасочного покрытия могут быть устранены в авторизованном сервисном центре.

### Рулевое управление, подвеска и компоненты шасси

Визуально проверьте переднюю и заднюю подвеску и компоненты рулевого управления на наличие поврежденных, плохо закрепленных деталей или следов износа. Убедитесь в том, что трубки и шланги гидроусилителя рулевого управления подсоединены и закреплены правильно, и в том, что отсутствуют течи, трещины и иные повреждения. Визуально проверьте состояние чехлов шарниров равных угловых скоростей, а также сальники мостов на наличие повреждений.

### Смазка элементов кузова

Смазывайте рекомендованными смазками все замочные цилиндры, шарнирные петли капота, двери багажного отделения и стальной крышки лючка топливозаливной горловины, несмотря на наличие деталей из пластмассы. Нанесение силиконовой смазки на уплотнители кузова способствует продлению срока их службы, улучшению качества уплотнения проемов, при этом силиконовая смазка не обладает излишней адгезией и не вызывает скрипа.

### Уход за днищем кузова

На днище автомобиля могут скапливаться химикаты, используемые для удаления снега, льда и пыли. Если их не удалять, то на топливопроводах, раме, днище кузова и системе выпуска отработавших газов может образовываться ржавчина.

Удаляйте данные химикаты с помощью чистой воды. Очищайте места скопления грязи и мусора. Прежде чем смывать плотные куски грязи, налипшие на зоны вблизи рамы, их следует разрыхлить. Это можно сделать с помощью установки для мойки днища автомобиля или, обратившись в авторизованный сервисный центр.

### Уход за салоном автомобиля

Чтобы интерьер автомобиля выглядел как новый как можно дольше, его следует регулярно очищать. Пыль и грязь, которую не всегда видно, может накапливаться на обивочных материалах. Наличие грязи может негативно сказываться на состоянии ковриков, тканей, кожи и пластиковых поверхностей.

Поэтому рекомендуется регулярно удалять пыль и грязь с обивки при помощи пылесоса. Очень важно не допускать сильного загрязнения обивочных материалов. Следы загрязнения следует удалять как можно скорее. Элементы отделки салона могут сильно нагреваться, вследствие чего очистить обивочные материалы от пятен может быть затруднительно.

Очистку светлых материалов отделки необходимо производить чаще. Будьте осторожны, поскольку газеты и одежда, которые окрашивают предметы домашнего обихода, могут также окрашивать и обивочные материалы, используемые для отделки интерьера.

При очистке салона используйте только те чистящие средства, которые предназначены специально для тех поверхностей, которые необходимо очистить. В противном случае материалы отделки могут быть сильно повреждены. Средством для очистки стекол следует очищать только стекла. При попадании чистящих средств на поверхности, для которых они не предназначены, как можно скорее удалите их. Чтобы избежать попадания чистящих средств на поверхности, для которых они не предназначены, наносите чистящее средство на салфетку.

**Важно:** Использование чистящих средств с содержанием абразивных материалов при очистке стекол может привести к появлению царапин на стекле и/или повреждению электрообогревателя заднего стекла. При очистке стекол используйте только мягкую ткань и средство для очистки стекол.

Многие чистящие средства содержат растворители, пары которых могут попадать в дыхательные пути. Перед использованием чистящих средств внимательно ознакомьтесь с предупреждениями на этикетке чистящего средства. При очистке салона обеспечьте необходимую вентиляцию, открыв двери и окна.

С маленьких кнопок и переключателей пыль можно удалять с помощью маленькой щетки с мягкой щетиной.

Средства для удаления неприятных запахов с обивочных материалов и очистки стекол можно приобрести в авторизованном сервисном центре.

При очистке интерьера автомобиля не используйте:

- Нож или другие острые предметы.
- Жесткие щетки. Они могут повредить элементы отделки салона.
- Устройства, подающие пар или воду под высоким давлением. Их использование не облегчает удаление загрязнений, но может повредить обивочные материалы.
- При использовании стиральных порошков или средств для мытья посуды на поверхностях могут оставаться разводы, на которые в дальнейшем осаждается пыль. Жидкие чистящие средства следует разводить в воде в пропорции 20 капель на четыре литра воды. Используйте только слабые, pH-нейтральные моющие средства.
- Слишком большое количество моющего средства, которое может впитываться в обивочные материалы.
- Чистящие средства, содержащие растворители, способные разрушать материалы отделки.

### Очистка тканых/ковровых покрытий

Для удаления пыли и грязи регулярно используйте пылесос с мягкой насадкой. Пылесос с вращающейся щеткой может быть использован только для очистки ковровых покрытий и напольных коврик с ворсовым слоем. Сначала всегда старайтесь удалить загрязнения с помощью чистой воды или содового раствора. Перед использованием пылесоса осторожно, насколько это возможно, удалите грязь, пользуясь рекомендациями, приводимыми ниже.

- Для удаления жидкостей: аккуратно удалите оставшиеся загрязнения с помощью бумажного полотенца. Собирайте загрязнения бумажным полотенцем до тех пор, пока оно впитывает жидкость.
- Для удаления твердых засохших загрязнений: удалите как можно больше загрязнений, а затем удалите оставшиеся следы с помощью пылесоса.

Для очистки выполните следующее.

1. Намочите салфетку из невористой ткани в чистой воде или содовом растворе.
2. Выжмите салфетку, чтобы удалить излишнюю влагу.

3. Начинайте с дальнего конца загрязненного участка и аккуратно удаляйте загрязнения по направлению к центру загрязненного участка. Продолжайте очистку; при необходимости возьмите другую салфетку.
4. Продолжайте аккуратно удалять загрязнения до тех пор, пока на салфетке не будет следов загрязнения.
5. Если полностью загрязнение удалить не удается, используйте слабый раствор моющего средства и повторите выполнение данной процедуры.

Если загрязнение все же удалить не удалось, используйте находящиеся в продаже специальные средства для очистки тканей или пятновыводители. При использовании чистящего средства или пятновыводителя проверьте, не изменяют ли они цвет обивочного материала, нанес их на небольшой участок обивочного материала, который не бросается в глаза. При появлении разводов промойте всю поверхность.

После завершения очистки используйте бумажное полотенце, чтобы удалить излишнее количество влаги с тканей или ковровых покрытий.

### Очитка поверхностей, обитых кожей

Поверхности, обитые кожей, особенно светлых тонов, необходимо очищать чаще, чтобы предотвратить накопление загрязнений; цветные вещи могут окрашивать поверхности, обитые кожей светлых тонов.

Для удаления пыли можно использовать мягкую влажную салфетку. При необходимости более тщательной очистки можно использовать мягкую влажную салфетку, пропитанную слабым раствором моющего средства. Чистящие средства, рекомендованные компанией GM, которые при регулярном использовании эффективно очищают поверхности, обитые кожей, можно приобрести в авторизованном сервисном центре. После очистки дайте кожаной обивке высохнуть естественным путем. Не наносите на поверхности, обитые кожей, пятновыводители или крем для чистки обуви и не подвергайте их воздействию высокой температуры или пара. Многие чистящие средства и средства для ухода за кожей, которые находятся в продаже, изменяют цвет и структуру кожи и поэтому не рекомендуются к использованию. Не используйте средства для ухода за поверхностями, обитыми кожей, на основе силикона или воска, а также средства,

содержащие органические растворы, поскольку они изменяют внешний вид кожи, создавая неравномерный блеск.

### Очистка приборной панели, винила и других элементов из пластмасс

Для удаления пыли можно использовать мягкую влажную салфетку. При необходимости более тщательной очистки можно аккуратно удалить загрязнения с помощью мягкой влажной салфетки, смоченной слабым раствором моющего средства. Не используйте пятновыводители при очистке пластиковых поверхностей. Многие чистящие средства и средства для ухода, предлагаемые в розничной торговле, изменяют цвет и структуру отделочных материалов и не рекомендованы для очистки элементов интерьера. Не используйте чистящие средства на основе силикона или воска или средства, содержащие органические растворители, поскольку они могут изменять внешний вид поверхностей и создавать неравномерный блеск.

Некоторые чистящие средства могут изменять характер блеска приборной панели. Это может привести к раздражающим бликам и отражениям на ветровом стекле и, при определенных обстоятельствах, к ухудшению видимости.

**Важно:** Освежители воздуха содержат растворители, которые могут привести к повреждению пластиковых и окрашенных поверхностей. Соблюдайте инструкции производителя при использовании освежителей воздуха. Если освежитель воздуха попадет на окрашенную или пластиковую поверхность, как можно скорее удалите следы с помощью сухой салфетки. Устранение повреждений, вызванных использованием освежителя воздуха, гарантией производителя не покрывается.



### Очистка декоративных элементов из дерева

Протрите декоративный элемент из дерева чистой салфеткой, смоченной в теплой воде (в воду добавьте немного средства для мытья посуды). Затем сразу удалите следы раствора чистой салфеткой.

### Очистка крышек громкоговорителей

Аккуратно пропылесосьте крышки громкоговорителя; не повредите громкоговоритель. Для удаления пятен с крышек используйте чистую воду и слабый раствор моющего средства. Коробление диффузора громкоговорителя вследствие попадания влаги не покрывается гарантией производителя.

### Уход за ремнями безопасности

Следите за тем, чтобы ремни безопасности были чистыми и сухими.



#### ВНИМАНИЕ

Не отбеливайте и не перекрашивайте ремни безопасности. Это может значительно снизить их эффективность. При аварии они могут не обеспечить защиты заданного уровня. Производите очистку ремней безопасности только слабым раствором мягкого моющего средства в теплой воде.

### Напольные коврики



#### ВНИМАНИЕ

Если напольный коврик отличается размером от установленного заводом-изготовителем или установлен неправильно, то он может помешать ходу педали акселератора и/или педали тормоза. Это может привести к увеличению тормозного пути и/или ненамеренному ускорению. Убедитесь в том, что напольный коврик не мешает ходу педали акселератора или педали тормоза.

Для эффективного использования напольных ковриков ознакомьтесь со следующей информацией.

- Напольные коврики, установленные заводом-изготовителем, были разработаны специально для данного автомобиля. Если необходимо заменить напольные коврики, приобретайте только коврики, рекомендуемые компанией GM. В противном случае они могут не подойти по форме и/или размерам и будут мешать ходу педали акселератора или педали тормоза. Убедитесь в том, что напольные коврики не мешают ходу педалей.
- Правильно устанавливайте напольный коврик. Не переворачивайте его.
- Не допускайте нахождения каких-либо предметов на напольном коврике со стороны водителя.
- Со стороны водителя устанавливайте только один напольный коврик.
- Не устанавливайте напольные коврики один на другой.



# Ремонт и техническое обслуживание

**Общие сведения**  
Общие сведения . . . . . 11-1

**Плановое техническое  
обслуживание**  
Плановое техническое  
обслуживание . . . . . 11-2

**Рекомендованные рабочие  
жидкости, смазочные материалы,  
и детали**  
Рекомендованные жидкости  
и смазочные материалы . . . . . 11-7  
Запасные части . . . . . 11-9

**Записи, относящиеся к техническому  
обслуживанию и ремонту**  
Записи, относящиеся к техническому  
обслуживанию и ремонту . . . 11-10

## Общие сведения

**Важно:** Для поддержания автомобиля в технически исправном состоянии необходимо соблюдать интервалы технического обслуживания, выполнять необходимые проверки и использовать рекомендованные рабочие жидкости и смазочные материалы. На повреждения, вызванные несоблюдением интервалов планового технического обслуживания, гарантия завода-изготовителя не распространяется.

Ответственность за прохождение планового технического обслуживания несет владелец данного автомобиля. Техническое обслуживание рекомендуется выполнять в авторизованном сервисном центре. Правильное техническое обслуживание способствует поддержанию хорошего технического состояния автомобиля, топливной экономичности и заданного уровня вредных выбросов на заданном уровне.

Режимы эксплуатации автомобилей различными людьми могут сильно различаться, по этому величина интервалов между очередными техническими обслуживаниями может также сильно различаться. Могут потребоваться более короткие интервалы технического обслуживания и более частые проверки уровней рабочих жидкостей и масел.

Более подробная информация приведена в разделе «Плановое техническое обслуживание». Для прохождения планового технического обслуживания обращайтесь в авторизованный сервисный центр.

Интервалы технического обслуживания автомобилей:

- В отношении которых соблюдаются требования к количеству перевозимых пассажиров и массе груза, указанные на информационной табличке с указанием рекомендованных значений давления воздуха в шинах. См. «Ограничения нагрузки на автомобиль», стр. 9-23.
- В отношении которых соблюдается установленный законом скоростной режим, и которые эксплуатируются на дорогах, соответствующим требованиям ГОСТ/Технических Регламентов.
- Которые эксплуатируются на бездорожье в соответствии с рекомендациями по эксплуатации. См. «Движение по бездорожью», стр. 9--7.
- В которых используется рекомендуемое топливо. См. «Рекомендуемое топливо», стр. 9-70.



### ВНИМАНИЕ

Выполнение работ по техническому обслуживанию автомобиля может быть опасно. Выполнение некоторых видов работ может привести к получению серьезных травм. Выполняйте работы по техническому обслуживанию только в том случае, если вы обладаете необходимыми знаниями, оборудованием и инструментом. При наличии каких-либо сомнений обратитесь в авторизованный сервисный центр. См. «Самостоятельное техническое обслуживание», стр. 10-4.

Техническое обслуживание с гарантированным качеством можно получить в авторизованном сервисном центре. В авторизованном сервисном центре работают высококвалифицированные специалисты, используются только оригинальные запасные части, а благодаря современным инструментам и оборудованию диагностика выполняется быстро и точно.



### ВНИМАНИЕ

Выполнение технического обслуживания в объеме, превышающим указания данного Руководства самостоятельно и(или) в независимых сервисных организациях может быть причиной ограничения гарантии на автомобиль.

Обращайтесь в авторизованный Chevrolet сервисный центр.

Информация об оригинальных запасных частях, рекомендованных рабочих жидкостях и смазочных материалах приведена в подразделах «Рекомендованные жидкости и смазочные материалы», стр. 11-7 и «Запасные части», стр. 11-9. При выполнении технического обслуживания и ремонта рекомендуется использовать только оригинальные запасные части, приобретаемые у официальных дилеров.

### Перестановка колес

Для поддержания заданных ходовых качеств, управляемости и других рабочих характеристик автомобиля необходимо периодически выполнять перестановку колес. Перестановку колес необходимо производить через каждые 12000 км пробега. См. «Перестановка колес», стр. 10-63.

## Плановое техническое обслуживание

### Сообщение «Change Engine Oil Soon» (Необходимо заменить моторное масло)

При замене моторного масла следует также заменять масляный фильтр. См. «Моторное масло», стр. 10-7. Техническое обслуживание системы управления токсичностью отработавших газов.

Если на дисплее появилось сообщение «CHANGE ENGINE OIL SOON», то замену моторного масла необходимо произвести как можно скорее, в течение последующих 500 км пробега или 14 дней. При соблюдении рекомендаций по эксплуатации автомобиля данное сообщение может не появляться на дисплее информационной системы в течение года и более. Моторное масло и масляный фильтр необходимо заменять по меньшей мере один раз в год или по достижении пробега 15 000 км, при этом каждый раз сбрасывая показатели монитора жизни моторного масла на исходные.

Для замены моторного масла и сброса системы следует обращаться в авторизованный сервисный центр. Если сброс показаний монитора жизни моторного масла произошел случайно, то замену масла необходимо произвести по прохождению 5000 км пробега от момента последней замены масла. Сброс показаний монитора необходимо производить после каждой замены масла. См. «Монитор жизни моторного масла», стр. 10-11.

### При каждой замене моторного масла проверьте следующее:

- При замене моторного масла следует также заменять масляный фильтр. Сбрасывайте монитор жизни моторного масла. См. «Моторное масло», стр. 10-7 и «Монитор жизни моторного масла», стр. 10-11. Техническое обслуживание системы управления токсичностью отработавших газов.
- Уровень охлаждающей жидкости системы охлаждения двигателя. См. «Охлаждающая жидкость», стр. 10-17.

- Систему охлаждения двигателя. При необходимости проверьте шланги, трубы, крепления и фиксаторы.
- Уровень жидкости омывателей стекол. См. «Жидкость омывателей стекол», стр. 10-25.
- Щетки очистителей стекол на наличие следов износа, грязи или трещин. См. «Уход за кузовом автомобиля», стр. 10-98. Поврежденные или изношенные щетки очистителей стекол следует заменять новыми. См. «Замена щеток очистителей стекол», стр. 10-34.
- Давление воздуха в шинах. См. «Давление воздуха в шинах», стр. 10-57.
- Шины на наличие следов износа. См. «Проверка состояния шин», стр. 10-63.
- При необходимости производите перестановку колес. См. «Перестановка колес», стр. 10-63.
- Визуальная проверка (осмотр автомобиля, в т.ч. снизу) на предмет подтекания рабочих жидкостей (периодически, но не реже, чем один раз в год). Любая течь должна быть устранена, а уровень рабочей жидкости должен быть доведен до нормы.
- Воздушный фильтр. При необходимости — замените. См. «Воздухоочиститель/воздушный фильтр», стр. 10-15.
- Тормозную систему (периодически, но не реже, чем один раз в год).
- Состояние компонентов подвески и рулевого управления. Проверьте их на наличие поврежденных, недостающих деталей, следов ослабления крепления или износа.

## 11-4 Ремонт и техническое обслуживание

- Смазывайте компоненты передней подвески, рулевого управления и оболочки троса стояночного тормоза. Если автомобиль эксплуатируется в основном в условиях плотных городских транспортных потоков в жаркую погоду, в холмистой или горной местности, часто используется для буксировки прицепа, перевозки людей и/или грузов, то смазывайте указанные выше компоненты через каждые 5 000 км пробега. Шаровые шарниры рычагов подвески автомобилей серии «2500» необходимо смазывать, но это следует делать только при температуре воздуха не ниже -12 °С, в противном случае могут быть повреждены пылезащитные чехлы шарниров. Шаровые шарниры рычагов подвески автомобилей серии «1500» в техническом обслуживании не нуждаются.



### ВНИМАНИЕ

Определение необходимости дополнительного технического обслуживания при тяжелых условиях эксплуатации является обязанностью владельца автомобиля.

Неисправности, вызванные недостаточным техническим обслуживанием, возникшие при формальном соблюдении графика обслуживания (но без учета тяжелых условий эксплуатации), не покрываются гарантией Производителя.

- Смазывайте шарнирные петли и защелки замков дверей кузова, замочные цилиндры, места соединений элементов складных сидений, шарнирные петли двери багажного отделения, сочленения рычажных механизмов и оси ручек. См. «*Рекомендованные жидкости и смазочные материалы*», стр. 11-7. Если автомобиль эксплуатируется в условиях повышенной влажности, может потребоваться выполнение дополнительных смазочных работ. Нанесение силиконовой смазки на уплотнители кузова способствует увеличению их долговечности, лучшей герметизации салона, при этом силиконовая смазка не оставляет следов и не скрипит.
- Проверяйте компоненты систем пассивной безопасности. См. «*Проверка системы ремней безопасности*», стр. 3-36.
- Проверяйте систему подачи топлива на наличие повреждений или течей.
- Проверяйте систему выпуска отработавших газов и теплозащитные экраны на наличие повреждений или признаков ослабления крепления.



### ВНИМАНИЕ

Ежедневно, уезжая с места стоянки автомобиля, осматривайте место стоянки на наличие следов подтеканий технологических жидкостей.

Повреждения автомобиля вследствие нехватки технологической жидкости не покрываются гарантией Производителя.

## Дополнительное техническое обслуживание

### Через каждые 12000 км пробега

- Производите перестановку колес. Перестановку колес необходимо производить через каждые 12000 км пробега. См. «*Перестановка колес*», стр. 10-63.

### При каждой заправке топливом

- Проверяйте уровень моторного масла. См. «*Моторное масло*», стр. 10-7.
- Уровень охлаждающей жидкости системы охлаждения двигателя. См. «*Охлаждающая жидкость*», стр. 10-17.
- Проверяйте уровень жидкости омывателей стекол. См. «*Жидкость омывателей стекол*», стр. 10-25.

### Один раз в месяц проверяйте следующее:

- Давление воздуха в шинах. См. «*Давление воздуха в шинах*», стр. 10-57.
- Шины на наличие следов износа. См. «*Проверка состояния шин*», стр. 10-63.
- Уплотнитель проема и направляющие крышки вентиляционного люка в крыше (при соответствующей комплектации). См. «*Вентиляционный люк в крыше*», стр. 2-22.

### Один раз в год

- См. «*Проверка системы блокировки пуска двигателя*», стр. 10-33.
- См. «*Проверка системы блокировки селектора автоматической коробки передач*», стр. 10-33.
- См. «*Проверка системы блокировки ключа зажигания*», стр. 10-33.
- См. «*Проверка стояночного тормоза и стопорной защелки автоматической коробки передач (положение «Р» (Парковка))*», стр. 10-34.
- Проверяйте педаль акселератора на наличие следов повреждений, убедитесь в том, что педаль перемещается свободно, без заедания. При необходимости замените ее.
- Мойте автомобиль со стороны днища.

- Обслуживание капота/двери и стекла багажного отделения и газонаполненных упоров двери багажного отделения: Визуально проверяйте газонаполненные упоры (при соответствующей комплектации) на наличие следов износа, трещин или повреждений другого типа. Проверяйте способность газонаполненных упоров удерживать дверь багажного отделения в открытом состоянии. При необходимости обращайтесь в авторизованный сервисный центр.

### Через каждые 80000 км пробега, при замене моторного масла

- Заменяйте воздушный фильтр. См. «*Воздухоочиститель/воздушный фильтр*», стр. 10-15.
- Если автомобиль эксплуатируется в основном в условиях плотных транспортных потоков в жаркую погоду, в холмистой или горной местности, часто используется для буксировки прицепа, перевозки людей и/или грузов, производится замену рабочей жидкости автоматической коробки передач (тяжелые условия эксплуатации). См. «*Рабочая жидкость автоматической коробки передач*», стр. 10-12.

- Только для автомобилей, оборудованных системой полного привода: Если автомобиль часто используется для буксировки прицепа или перевозки людей и/или грузов, периодически производите замену рабочей жидкости раздаточной коробки (тяжелые условия эксплуатации). Проверяйте шланг вентиляции раздаточной коробки и редуктора переднего моста на наличие изгибов, следите за тем, чтобы он был правильно установлен. Убедитесь в том, что шланги вентиляции не засорены и находятся в рабочем состоянии. При использовании моечного оборудования с подачей воды под высоким давлением для удаления грязи с днища автомобиля, избегайте попадания струи воды на уплотнительные манжеты выходных валов раздаточной коробки. В противном случае манжеты могут быть повреждены, что приведет к попаданию воды в рабочую жидкость раздаточной коробки. Рабочую жидкость раздаточной коробки со следами воды необходимо заменить, поскольку ее дальнейшее использование приведет к снижению долговечности данного агрегата.

- Проверьте систему сбора паров топлива. Проверьте, чтобы топливопроводы и шланги для отвода паров топлива были правильно подсоединены, уложены и не имели повреждений. Проверьте продувочный клапан (при соответствующей комплектации). При необходимости замените его. *Производитель, тем не менее, настаивает на том, чтобы все рекомендованные работы по техническому обслуживанию выполнялись с соблюдением указанных интервалов.*

### **Через каждые 160 000 км пробега, при выполнении замены масла:**

- Производите замену рабочей жидкости автоматической коробки передач (нормальные условия эксплуатации). См. «Рабочая жидкость автоматической коробки передач», стр. 10-12.
- Только для автомобилей, оборудованных системой полного привода: Производите замену рабочей жидкости раздаточной коробки (нормальные условия эксплуатации). Проверьте шланг вентиляции раздаточной коробки на наличие изгибов, следите за тем, чтобы он был правильно установлен. Убедитесь в том, что продувочный шланг не засорен и находится в рабочем состоянии. При использовании моечного оборудования с подачей воды под высоким давлением для удаления грязи с днища автомобиля, избегайте попадания струи воды на уплотнительные манжеты выходных валов раздаточной коробки. В противном случае манжеты могут быть повреждены, что приведет к попаданию воды в рабочую жидкость раздаточной коробки. Рабочую жидкость раздаточной коробки со следами воды необходимо заменить, поскольку ее дальнейшее использование приведет к снижению долговечности данного агрегата.

- Производите замену свечей зажигания и проверку проводов свечей зажигания. «Техническое обслуживание системы управления токсичностью отработавших газов».

### **Через каждые 240 000 км пробега, при выполнении замены масла:**

- Промывайте бачок охлаждающей жидкости, сливайте отработавшую жидкость, промывайте систему охлаждения и заливайте новую охлаждающую жидкость (не реже, чем один раз в 5 лет). См. «Охлаждающая жидкость», стр. 10-17. «Техническое обслуживание системы управления токсичностью отработавших газов».
- Проверьте ремни привода вспомогательного оборудования двигателя на наличие следов износа, трещин или повреждений (не реже, чем один раз в 10 лет). При необходимости замените их.



## Рекомендованные рабочие жидкости, смазочные материалы и детали

### Рекомендованные жидкости и смазочные материалы

Жидкости и смазочные материалы, указанные в приводимой ниже таблице, можно приобрести в авторизованном сервисном центре.

Применение	Рабочая жидкость/смазочный материал
Моторное масло	Моторное масло для двигателя данного автомобиля должно соответствовать спецификации dexos. Масла, соответствующие данной спецификации должны, иметь сертификационный знак dexos на упаковке. Используйте только те моторные масла, которые имеют рекомендованный уровень вязкости. См. «Моторное масло», стр. 10-7.
Охлаждающая жидкость	Используйте смесь питьевой воды и охлаждающей жидкости DEX-COOL в пропорции 50/50. См. «Охлаждающая жидкость», стр. 10-17.
Гидропривод тормозной системы	Тормозная жидкость DOT 3 (Номер по каталогу GM 12377967).
Омыватели стекол	Жидкость для омывателей стекол Optikleen® или аналог.
Гидроусилитель рулевого управления	Рабочая жидкость для гидроусилителя рулевого управления GM (Номер по каталогу GM 89021184).
Автоматическая коробка передач	Рабочая жидкость для автоматической коробки передач DEXRON®-VI.
Замочные цилиндры	Универсальная смазка Superlube (Номер по каталогу GM 12346241).
Смазка для компонентов шасси	Смазка для компонентов шасси (Номер по каталогу GM 12377985) или смазка, соответствующая требованиям NLGI #2, категории LB или GC-LB.

## 11-8 Ремонт и техническое обслуживание

Применение	Рабочая жидкость/смазочный материал
Передний мост (автомобили серии «1500» с системой полного привода)	Масло для картера переднего моста SAE 75W-90 Synthetic (Номер по каталогу GM 89021677).
Передний мост (автомобили серии «2500» с системой полного привода)	Масло для картера переднего моста SAE 75W-90 Synthetic (Номер по каталогу GM 89021677).
Задний мост	Синтетическое масло для картера заднего моста SAE 75W-90 (Номер по каталогу GM 89021677).
Раздаточная коробка (автомобили с системой полного привода)	Рабочая жидкость для автоматической коробки передач DEXRON®-VI.
Шлицы карданного вала переднего моста или шлицы одинарного карданного вала (автомобили с приводом на заднюю ось и автоматической коробкой передач)	Смазка для шлицев, специальная смазка (Номер по каталогу GM 12345879).
Шарнирные петли капота	Универсальная смазка Superlube (Номер по каталогу GM 12346241).
Оси наружной ручки двери багажного отделения	Универсальная смазка Superlube (Номер по каталогу GM 12346241).
Уплотнители проемов кузова	Смазка для уплотнителей проемов кузова (номер по каталогу GM 3634770) или диэлектрическая силиконовая смазка (номер по каталогу GM 12345579).
Устранение скрипов уплотнителей	Синтетическая смазка с тефлоном, Superlube (номер по каталогу GM 12371287).

## Запасные части

Запасные части, расходные материалы, рабочие жидкости и смазочные материалы, указанные в таблице, приводимой ниже, можно приобрести в авторизованном сервисном центре, пользуясь номерами соответствующих позиций по каталогу материалов и запасных частей.

### Запасные части

Деталь	Номер по каталогу GM	Номер по каталогу ACDelco
Воздухоочиститель/воздушный фильтр		
Стандартный фильтр	15908916*	A3086C*
Фильтр с повышенной очищающей способностью	15908915	A3085C
Масляный фильтр	89017524	PF48
Свечи зажигания	12621258	41-110
Щетки очистителей стекол		
Ветрового стекла - 55 см	25877402	—
Заднего стекла – 30 см	25820122	—
*Допускается замена воздушным фильтром A3085 с повышенной очищающей способностью.		







## Технические данные

### Идентификационные данные автомобиля

Идентификационный номер автомобиля (VIN) . . . . .	12-1
Идентификационная табличка для заказа запасных частей . .	12-1

### Сведения об автомобиле

Заправочные емкости и спецификации . . . . .	12-2
Схема прокладки ремня привода вспомогательных агрегатов двигателя . . . . .	12-4

## Идентификационные данные автомобиля

### Идентификационный номер автомобиля (VIN)\*



Табличка с идентификационным номером автомобиля находится в верхнем углу приборной панели, со стороны водителя. Ее можно увидеть через ветровое стекло, находясь снаружи автомобиля. Идентификационный номер автомобиля можно найти на информационной табличке с указанием допустимых нагрузок/характеристик шин, на идентификационной табличке для заказа запасных частей, в паспорте транспортного средства и в свидетельстве о регистрации транспортного средства.

\* номер машинокомплекта, из которого собран автомобиль. Учетным VIN не является. Информацию по учетному VIN (российского производителя) см. на странице 12-4

## Идентификационный номер двигателя

Восьмой знак идентификационного номера автомобиля является кодом двигателя. По данному коду можно определить тип и технические характеристики двигателя, и заказывать запасные части, предназначенные для данного типа двигателей. См. таблицу «Технические характеристики двигателя» в подразделе «*Заправочные емкости и спецификации*», стр. 12-2.

## Идентификационная табличка для заказа запасных частей

Данная табличка находится в перчаточном ящике; на ней указана следующая информация:

- Идентификационный номер автомобиля (VIN).
- Обозначение модели автомобиля.
- Код цвета лакокрасочного покрытия.
- Опции и специальное оборудование, установленные на заводе-изготовителе автомобиля.

Не снимайте данную табличку с автомобиля.

# Сведения об автомобиле

## Заправочные емкости и спецификации

Более подробная информация для автомобилей, оборудованных гибридной силовой установкой, приведена в соответствующей сопроводительной документации.

Приблизительные данные о заправочных емкостях приведены (см. ниже) в метрических и британских единицах измерения. Более подробная информация приведена в подразделе «Рекомендованные жидкости и смазочные материалы», стр. 11-7.

Позиция	Заправочные емкости	
	Метрическая система единиц	Британская система единиц
Хладагент системы кондиционирования, тип R134a	Более подробная информация о заправочной емкости системы кондиционирования указана на соответствующей табличке в моторном отсеке. Для получения более подробной информации обратитесь в авторизованный сервисный центр.	
Система охлаждения двигателя		
5,3 л V8	17,3 л	18,3 кварты
6,0 л V8 (автомобили серии «2500»)	16,5 л	17,4 кварты
Моторное масло и масляный фильтр	5,7 л †	6,0 кварты †
Топливный бак		
Стандартный	98,4 л	26,0 гал
С увеличенным объемом (автомобили серии «1500»)	119,2 л	31,5 гал
С увеличенным объемом (автомобили серии «2500»)	147,6 л	39,0 гал



Позиция	Заправочные емкости	
	Метрическая система единиц	Британская система единиц
Рабочая жидкость коробки передач (при снятии поддона и замене фильтра)		
Коробка передач 6L80-E	5,7 л	6,0 кварты
Коробка передач 6L90-E	6,0 л	6,3 кварты
Рабочая жидкость раздаточной коробки	1,5 л	1,6 кварты
Момент затяжки колесных гаек	190 Нм	140 фунт-сила футов
<p>† Замену масляного фильтра следует производить при каждой замене масла.</p> <p>Данные обо всех заправочных емкостях приблизительны. Жидкость следует доливать до уровня, рекомендованного в данном Руководстве. После долива снова проверьте уровень рабочей жидкости.</p>		

### Спецификации двигателя

Двигатель	VIN Код	Коробка передач	Зазор между электродами свечей зажигания
5,3 л V8 FlexFuel с системой отключения цилиндров (Active Fuel Management™) (чугунный блок цилиндров)	0	Автоматическая	1,0 мм (0,040 дюйма)
5,3 л V8 FlexFuel с системой отключения цилиндров (Active Fuel Management™) (блок цилиндров из алюминиевого сплава)	3	Автоматическая	1,0 мм (0,040 дюйма)
6,0 л V8 FlexFuel с отключения цилиндров (Active Fuel Management™) (чугунный блок цилиндров)	G	Автоматическая	1,0 мм (0,040 дюйма)

## 12-4 Технические данные

### Схема прокладки ремня привода вспомогательных агрегатов двигателя

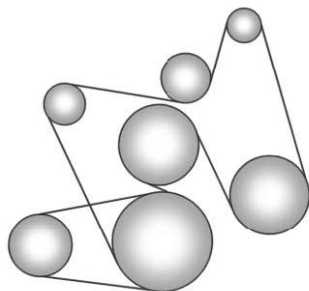

Более подробная информация для автомобилей, оборудованных гибридной силовой установкой, приведена в соответствующей сопроводительной документации.

Учетный VIN (российского производителя) автомобиля находится на табличке в моторном отсеке, на правом крыле автомобиля, со стороны моторного отсека.

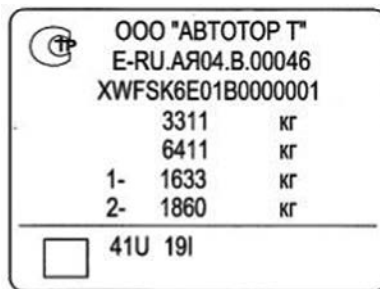

## Информация для клиентов

### Информация для клиентов

Процедура оценки уровня удовлетворенности клиентов (США и Канада) . . . . .	13-1
Процедура оценки уровня удовлетворенности клиентов (другие страны) . . . . .	13-3
Центры поддержки клиентов (США и Канада) . . . . .	13-5
Центры поддержки клиентов (другие страны) . . . . .	13-5
Поддержка клиентов по телетайпу (США и Канада) . . . . .	13-6
Он-лайн центр поддержки клиентов . . . . .	13-6
Программа GM «Помощь людям с ограниченными физическими возможностями» (США и Канада) . . . . .	13-7
Программа «Помощь на дорогах» (США и Канада) . . . . .	13-7
Программа «Помощь на дорогах» (Другие страны) . . . . .	13-10
Гарантийное техническое обслуживание (США и Канада) . . . . .	13-10
Программа «Транспортная помощь» (США и Канада) . . . . .	13-10

Ремонт в случае повреждения кузова (США и Канада) . . . . .	13-12
Информация для заказа материалов по техническому обслуживанию и ремонту . . . . .	13-15

### Отчеты о неисправностях систем безопасности

Отчеты о неисправностях систем безопасности для правительства США . . . . .	13-16
Отчеты о неисправностях систем безопасности для правительства Канады . . . . .	13-16
Отчеты о неисправностях систем безопасности для компании General Motors . . . . .	13-17

### Система сбора данных и регистрация событий, и конфиденциальность

Система сбора данных и регистрация событий, и конфиденциальность . . . . .	13-17
Система сбора данных и регистрации событий . . . . .	13-17
Система OnStar® . . . . .	13-18
Система навигации. . . . .	13-18
Идентификация радиочастот. . . . .	13-19
Требования, связанные с использованием радиочастот . . . . .	13-19

## Информация для клиентов

### Процедура оценки уровня удовлетворенности клиентов (США и Канада)

Удовлетворенность и лояльность клиентов очень важны для официальных дилеров и компании Chevrolet. Обычно проблемы, связанные с приобретением автомобиля или его владением, решаются силами сотрудников отделов продаж и технического обслуживания официального дилера. Тем не менее, несмотря на все усилия, между клиентом и дилерским предприятием могут возникать некоторые разногласия. Если проблему не удалось решить, необходимо предпринять следующие действия:

**ШАГ 1:** Обсудите вашу проблему с руководством сервисного центра официального дилера. Обычно проблему удается быстро решить уже на этом этапе. Если проблема уже была рассмотрена менеджерами отделов продаж, технического обслуживания или менеджером отдела запасных частей, но не была решена, обратитесь к владельцу или генеральному директору сервисного центра официального дилера.

## 13-2 Информация для клиентов

**ШАГ 2:** Если после обращения к руководству сервисного центра официального дилера проблему решить не удалось, обратитесь в центр помощи клиентам Chevrolet по телефону 1-800-222-1020 (США), в информационный центр компании General Motors по телефону 1-800-263-3777 (Канада, английский язык), 1-800-263-7854 (Канада, французский язык).

Для того чтобы получить ответ на запрос как можно быстрее, рекомендуем звонить по бесплатному номеру телефона. Будьте готовы предоставить сотруднику центра помощи клиентам следующую информацию:

- Идентификационный номер автомобиля (VIN). Он указан в свидетельстве о регистрации или паспорте транспортного средства, или на информационной табличке в верхней левой части приборной панели, которую можно увидеть через ветровое стекло.
- Название и адрес сервисного центра официального дилера.
- Дата доставки автомобиля и его пробег на момент обращения.

При обращении к представителям бренда Chevrolet следует помнить, что, скорее всего, проблему можно решить в сервисном центре официального дилера. Поэтому сначала необходимо выполнить инструкции, описанные в шаге 1.

### **ШАГ 3 — США:**

Компания General Motors, также как официальные дилеры, заинтересована в том, чтобы вы были удовлетворены своим новым автомобилем. Тем не менее, если после прохождения процедур, описанных в шагах 1 и 2, проблема все еще остается нерешенной, вы можете обратиться в Ассоциацию частных предприятий по поддержке прав потребителей по программе Auto Line®.

Данная программа позволяет без судебного разбирательства решать проблемы, связанные с качеством ремонта автомобиля или с ограниченной гарантией на новый автомобиль. Перед подачей иска в суд от вас могут потребовать прибегнуть к использованию данной программы; пользование данной программой бесплатно; запрос будет рассмотрен в течение 40 дней. Если вы не согласны с решением, принятому по вашему запросу, то вы можете обращаться в суд.

Воспользоваться программой Auto Line Ассоциации частных предприятий по поддержке потребительских прав (BBB) можно, позвонив по бесплатному номеру телефона, или, отправив письмо на следующий адрес:

BBB Auto Line Program  
Council of Better Business  
Bureaus, Inc.  
4200 Wilson Boulevard  
Suite 800  
Arlington, VA 22203-1838

Телефон: 1-800-955-5100  
[www.dr.bbb.org/goauto](http://www.dr.bbb.org/goauto)

Данной программой можно воспользоваться в 50 штатах и округе Колумбия. Право на пользование данной программой может быть ограничено, в зависимости от года выпуска автомобиля, пробега и других факторов. Компания General Motors сохраняет за собой право изменять условия пользования данной программой и/или прекратить свое участие в данной программе.

**ШАГ 3 — Канада:** В случае, если вы считаете, что после прохождения процедуры, описанной в шагах 1-2, проблема не была решена, обращаем ваше внимание на то, что компания General Motors (Канада) участвует в программе разрешения конфликтных ситуаций. Компания General Motors (Канада) приняла на себя обязательства во всех ситуациях принимать меры для разрешения разногласий по поводу требований клиентов, включая претензии относительно качества технического обслуживания автомобиля, в том числе, связанные с качеством изготовления автомобиля. Программа предусматривает пересмотр фактов беспристрастным третейским судьей, причем, перед этим может пройти неофициальное слушание. Программа разработана таким образом, что весь процесс урегулирования разногласий, начиная со времени подачи иска, заканчивая принятием решения, занимает приблизительно 70 дней. Данная программа имеет преимущества по сравнению с большинством судебных органов, поскольку она позволяет быстро и на безвозмездной основе урегулировать разногласия.

Более подробную информацию относительно данной программы можно получить, позвонив по бесплатному телефону 1-800-207-0685 или, обратившись в информационный центр компании General Motors по телефону 1-800-263-3777 (Английский язык), 1-800-263-7854 (Французский язык) или по адресу:

The Mediation/Arbitration Program  
c/o Customer Communication Centre  
General Motors of Canada Limited  
Почтовый индекс: CA1-163-005  
1908 Colonel Sam Drive  
Oshawa, Ontario L1H 8P7

Вместе с запросом следует прислать идентификационный номер автомобиля (VIN).

## Процедура оценки уровня удовлетворенности клиентов (другие страны)



План по расширению гарантии Компания General Motors предлагает данный план для того, чтобы расширить гарантию на новый автомобиль.

Более подробную информацию можно получить у официального дилера.

## 13-4 Информация для клиентов

---

### Процедура оказания помощи клиентам

Удовлетворенность и лояльность клиентов очень важны для официальных дилеров и компании General Motors.

В большинстве случаев проблемы, связанные с приобретением автомобиля, или эксплуатацией автомобиля, должны быть улажены сотрудниками отделов продаж и технического обслуживания официального дилера. Тем не менее, несмотря на все усилия, могут возникнуть некоторые разногласия.

Если у вас возникла проблема, которую не удалось решить, предлагаем вам сделать следующее:

#### ШАГ 1:

В зависимости от типа проблемы изложите ее сотруднику сервисного центра официального дилера, либо менеджеру по продажам.

Убедитесь в том, что они обладают всей необходимой информацией. Они заинтересованы в том, чтобы ваши запросы всегда удовлетворялись.

#### ШАГ 2:

Если вы не удовлетворены решением проблемы, обратитесь за помощью к владельцу или генеральному директору сервисного центра официального дилера. Если это не помогло, при необходимости попросите их обратиться за поддержкой в компанию General Motors.

#### ШАГ 3:

Если ваш запрос не был рассмотрен официальным дилером в предусмотренный срок, позвоните в центр помощи клиентам компании General Motors и предоставьте следующую информацию:

- Имя и фамилия
- Адрес
- Номер телефона
- Год выпуска
- Бренд
- Идентификационный номер автомобиля (VIN)
- Пробег
- Дата приобретения

- Описание проблемы
- Название сервисного центра официального дилера
- Адрес сервисного центра официального дилера

См. «*Центры поддержки клиентов*» (США и Канада), стр. 13-5 или «*Центры поддержки клиентов*» (другие страны)», стр. 13-5.

## **Центры поддержки клиентов (США и Канада)**

Для получения поддержки компания Chevrolet рекомендует обращаться по бесплатному телефону. Тем не менее, если клиент предпочитает написать письмо или отправить письмо по электронной почте, то их следует отправлять по адресу:

### **США**

Chevrolet Motor Division  
Chevrolet Customer Assistance  
Center  
P.O. Box 33170  
Detroit, MI 48232-5170  
[www.Chevrolet.com](http://www.Chevrolet.com)

1-800-222-1020

1-800-833-2438 (Для текстовых сообщений (TTYs)) «Помощь на дорогах»:

1-800-243-8872

Из Пуэрто-Рико:

1-800-496-9992 (английский язык)

1-800-496-9993 (испанский язык)

С Виргинских островов (США):

1-800-496-9994

### **Канада**

Информационный центр компании General Motors of Canada, почтовый индекс: CA1-163-005 1908 Colonel Sam Drive Oshawa, Ontario L1H 8P7 [www.gm.ca](http://www.gm.ca)

1-800-263-3777 (английский язык)

1-800-263-7854 (французский язык)

1-800-263-3830 (Для текстовых сообщений (TTYs)) Помощь на дорогах:

1-800-268-6800

### **Другие страны**

Пожалуйста, обратитесь в местную национальную торговую компанию General Motors.

## **Мексика, страны Центральной Америки, страны Карибского бассейна (за исключением Пуэрто-Рико и Виргинских островов)**

General Motors de Mexico, S. de R.L. de C.V. Customer Assistance Center Av. Ejercito Nacional #843 Col. Granada C.P. 11520, Mexico, D.F.

01-800-466-0800

Номер для международных разговоров:  
011-52-53 29 0800

## **Центры поддержки клиентов (другие страны)**

Для того чтобы обратиться в центр помощи клиентам, звоните по номерам, указанным в данной главе. Центр помощи клиентам работает с понедельника по пятницу, с 08:00 до 20:00, и в субботу с 08:00 до 15:00.

Все письменные запросы следует отправлять по адресу: [sac.chevrolet@gm.com](mailto:sac.chevrolet@gm.com).

## 13-6 Информация для клиентов

---

### Мексика

Из Мехико

5329-0811

Из других городов

01-800-466-0811

США и Канада

1-866-466-8190

Коста-Рика

00-800-052-1005

Гватемала

1-800-999-5252

Панама

00-800-052-0001

Доминиканская Республика

1-888-751-5301

Республика Эль-Сальвадор

800-6273

Гондурас

800-0122-6101

### Поддержка клиентов по телетайпу (США и Канада)

Центр помощи клиентам оснащен специальным оборудованием для поддержки клиентов с дефектами слуха или речи и тех, кто использует телетайпы. Для связи с компанией Chevrolet по телетайпу (для пользователей из США) звоните по номеру: 1-800-833-2438. Для связи с компанией Chevrolet по телетайпу (для пользователей из Канады) звоните по номеру 1-800-263-3830.

### Он-лайн центр поддержки клиентов

#### Центр поддержки клиентов компании Chevrolet (США) [www.chevyownercenter.com](http://www.chevyownercenter.com)

Информация и услуги, предусмотренные специально для вашего автомобиля, — в одном, удобном для вас месте.

- Цифровая версия руководства по эксплуатации, информация о гарантии и многое другое.
- Место для хранения записей о выполнении работ по техническому обслуживанию и ремонту.

- Адреса авторизованных сервисных центров Chevrolet по всему миру.
- Эксклюзивные услуги и предложения.
- Уведомления по отзыву, относящиеся к вашему автомобилю.
- Информация для пользователей услуг «OnStar» и «GM Cardmember Services Earnings».

### Другие полезные ссылки

Chevrolet — [www.chevrolet.com](http://www.chevrolet.com)

Chevrolet Merchandise — [www.chevy.com](http://www.chevy.com)

Help Center — [www.chevrolet.com/pages/mds/helpcenter/faq.do](http://www.chevrolet.com/pages/mds/helpcenter/faq.do)

- FAQ
- Обратная связь

### My GM Canada [www.gm.ca](http://www.gm.ca)

«My GM Canada» — это раздел веб-сайта [www.gm.ca](http://www.gm.ca), защищенный паролем, где вы можете хранить информацию об автомобилях GM, получать индивидуальные предложения и с легкостью использовать доступные программные средства и формы.



Вот некоторые доступные программные средства и услуги, к которым у вас будет доступ:

- **My Showroom:** Находите и сохраняйте информацию об автомобилях и действующих предложениях в вашей стране.
- **My Dealers:** Храните такую информацию, как адрес и номер телефона необходимого вам официального дилера GM.
- **My Driveway:** Получите доступ к быстрым ссылкам, где указаны стоимость деталей и ремонта, проверяйте стоимость при встречной продаже, или составляйте график прохождения технического обслуживания, «привязывая» ваш автомобиль к тем местам, где вы бываете чаще всего.
- **My Preferences:** Управляйте вашим профилем и с легкостью пользуйтесь программными средствами и формами.

Для регистрации посетите веб-сайт [www.gm.ca](http://www.gm.ca), раздел «My GM.ca.»

## Программа GM «Помощь людям с ограниченными физическими возможностями» (США и Канада)



Квалифицированные пользователи могут воспользоваться данной программой для возмещения затрат на установку разрешенного дополнительного оборудования для помощи людям с ограниченными физическими возможностями (ручное управление или подъемник для кресла-каталки/кресла с электроприводом).

Более подробная информация приведена на веб-сайте [www.gmmobility.com](http://www.gmmobility.com) или по телефону 1-800-323-9935, 1-800-833-9935 (телетайп).

Программа помощи людям с ограниченными физическими возможностями доступна также в Канаде. Более подробную информацию можно получить, позвонив по телефону 1-800-GM-DRIVE (463-7483). 1-800-263-3830 (телетайп).

## Программа «Помощь на дорогах» (США и Канада)

Владельцы автомобилей, приобретенных в США, могут звонить по телефону **1-800-243-8872; (Телетайп): 1-888-889-2438).**

Владельцы автомобилей, купленных в Канаде, могут звонить по телефону **1-800-268-6800.**

Услуга доступна 24 часа в день, 7 дней в неделю, 365 дней в году.

### Обращение в службу «Помощь на дорогах»

При обращении в службу «Помощь на дорогах» будьте готовы предоставить следующую информацию:

- Ваше имя и фамилия, домашний адрес, номер домашнего телефона.
- Номер телефона, с которого вы звоните.
- Место нахождения автомобиля.
- Модель, год выпуска, регистрационный номер автомобиля.
- Показания счетчика общего пробега, идентификационный номер автомобиля (VIN) и дата приобретения автомобиля.
- Описание проблемы

### Срок действия программы

Услуги предоставляются на срок до 5 лет/160000 км пробега, в зависимости от того, что наступит раньше.

В США действие данной Программы распространяется на любого человека, который управляет автомобилем. В Канаде действие Программы распространяется только на того человека, у которого есть разрешение на управление автомобилем.

Программа «Помощь на дорогах» не является частью ограниченной гарантии на новый автомобиль. Бренд Chevrolet и компания General Motors (Канада) сохраняют за собой право вносить изменения в Программу «Помощь на дорогах» и прекращать ее действие в любое время и без предупреждения.

Бренд Chevrolet и компания General Motors (Канада) сохраняют за собой право ограничивать предоставление услуг или выплаты владельцу автомобиля или водителю, если они прибегают к пользованию данной Программой слишком часто или многократно запрашивают оказание услуг одного типа.

### Предоставляемые услуги

- **Доставка топлива в экстренных случаях:** Доставка топлива в количестве, достаточном для того, чтобы автомобиль мог доехать до ближайшей станции технического обслуживания.
- **Услуга дистанционного отпирания дверей:** Данная услуга позволяет дистанционно отпирать двери автомобиля, если вы по какой-либо причине не можете этого сделать. Данной услугой можно воспользоваться, если вы являетесь пользователем услуг OnStar. Из соображений безопасности водитель должен предоставить информацию, удостоверяющую его личность.
- **Эвакуация автомобиля:** Если автомобиль был поврежден в результате дорожно-транспортного происшествия или необходимо гарантийное техническое обслуживание, то эвакуация автомобиля производится до ближайшего дилерского центра Chevrolet. Данной услугой также можно воспользоваться, если автомобиль застрял в песке, грязи или снегу.

- **Замена поврежденного колеса:** Услуга по замене поврежденного колеса. Запасное колесо (при соответствующей комплектации) должно находиться в хорошем состоянии; давление воздуха в шине должно соответствовать норме. Если гарантия производителя не распространяется на повреждения колес, то ответственность за замену или ремонт поврежденного колеса лежит на владельце автомобиля.
- **Пуск двигателя от аккумуляторной батареи другого автомобиля:** Услуга по пуску двигателя от аккумуляторной батареи другого автомобиля.

### Не предоставляемые услуги

- Буксировка автомобилей в местах, где это запрещено законом.
- Оплата штрафов.
- Установка, снятие или замена цепей или других средств противоскольжения.
- Буксировка или техническое обслуживание автомобилей, находящихся на дороге или автостраде, не предназначенных для общего пользования.

### Особенности услуг, предоставляемых владельцам автомобилей, приобретенных в Канаде

- **Доставка топлива:** Компенсация в размере приблизительно пяти канадских долларов. Могут быть некоторые ограничения в отношении доставки дизельного топлива. Доставка пропана и других видов топлива данной услугой не предусмотрена.
- **Услуга дистанционного отпирания дверей:** Требуется регистрация автомобиля.
- **Услуга «Trip Routing»:** При заказе кратчайшего или наиболее живописного маршрута предоставляются подробные карты Северной Америки. Допускается не более 6 запросов на составление маршрутов в год. Можно также получить дополнительную информацию о маршруте. Доставка производится в течение 3 недель.
- **Помощь и преимущества при преемстве поездки:** Воспользоваться данной услугой можно только в том случае, если автомобиль находится на расстоянии более 250 км от места начала движения. Компания General Motors of Canada требует получить предварительное разрешение на вы-

полнение ремонтных работ, предъявить подлинные квитанции с подробным указанием выполненных работ и копию наряд-заказов на ремонт. После получения разрешения эксперт службы «Помощь на дорогах» окажет помощь в организации технического обслуживания и объяснит, как получить денежную компенсацию.

- **Услуга «Альтернативное техническое обслуживание»:** Если помощь в кратчайшие сроки оказать не удастся, эксперт службы «Помощь на дорогах» может дать разрешение на выполнение технического обслуживания в ближайшем сервисном центре. После того как вы отправите подлинный кассовый чек в службу «Помощь на дорогах», вы получите денежную компенсацию в размере до 100 долларов США. Затраты на устранение механических неисправностей могут быть компенсированы, однако, детали и ремонтные работы, которые не покрываются гарантией производителя, оплачиваются владельцем автомобиля.

### Программа «Помощь на дорогах» (Другие страны)

Услуга доступна 24 часа в день, 7 дней в неделю, 365 дней в году.

Более подробная информация о данной Программе приведена в брошюре, которая вручается при приобретении нового автомобиля, или на веб-сайте: [www.chevrolet.com.mx](http://www.chevrolet.com.mx). в разделе «Asistencia en el Camino». E-mail: [asistencia.chevrolet@gm.com](mailto:asistencia.chevrolet@gm.com).

Телефоны службы «Помощь на дорогах»:

#### Мексика

01-800-466-0800

#### США

1-866-466-8901

#### Канада

1-800-268-6800

### Гарантийное техническое обслуживание (США и Канада)

Если необходимо выполнить гарантийное техническое обслуживание автомобиля, обратитесь к официальному дилеру и договоритесь о времени встречи. Если вы назначите встречу со специалистом по техническому обслуживанию и сообщите ему о том, что необходима транспортировка автомобиля, то официальный дилер сможет минимизировать связанные с этим неудобства.

Если по каким-либо причинам автомобиль не может быть доставлен в сервисный центр незамедлительно, то продолжать его эксплуатацию можно только в том случае, если движение с данной неисправностью не запрещено правилами дорожного движения. В противном случае свяжитесь с официальным дилером, сообщите о проблеме и попросите о помощи.

Если официальный дилер попросит доставить автомобиль для выполнения работ по техническому обслуживанию, это необходимо сделать к началу рабочего дня, чтобы у дилера была возможность выполнить все необходимые работы по техническому обслуживанию к концу этого же дня.

### Программа «Транспортная помощь» (США и Канада)

Чтобы обладание данным автомобилем приносило вам еще больше удовольствия, компания General Motors и ее официальные дилеры с гордостью представляют вам Программу «Транспортная помощь», которой могут воспользоваться владельцы автомобилей, включенных в гарантийную программу «От бампера до бампера» (включена в базовую гарантию в Канаде), с расширенной гарантией на силовой агрегат и/или с особыми гарантиями на гибридную силовую установку, как в США, так и в Канаде.

Некоторые опции Программы «Транспортная помощь» минимизируют неудобства, которые возникают при необходимости выполнения гарантийных работ по ремонту и техническому обслуживанию автомобиля.

Программа «Транспортная помощь» не является частью ограниченной гарантии на новый автомобиль. Более подробная информация о действии гарантии приведена в брошюре «Информация о гарантии и службе поддержки клиентов».

## **Услуги, оказываемые в рамках программы «Транспортная помощь»**

Чаще всего работы по техническому обслуживанию выполняются в течение нескольких часов, пока вы находитесь в сервисном центре. Тем не менее, если вы не можете ждать окончания работ, чтобы минимизировать неудобства, компания GM предоставляет вам несколько возможностей транспортировки. В зависимости от обстоятельств, вам может быть предложен один из следующих вариантов:

### **«Шатл-сервис»**

«Шатл-сервис» – это наиболее распространенный вариант программы «Транспортная помощь». Официальные дилеры могут предоставить данную услугу для того, чтобы доставить вас до места назначения с минимальными отклонениями от вашего расписания. В данную услугу входит транспортировка до места назначения и/или транспортировка обратно, в соответствии с расписанием и маршрутом транспорта официального дилера.

## **Компенсация транспортных расходов**

При необходимости срочного гарантийного ремонта вместо услуги «шатл-сервис» владелец автомобиля может воспользоваться услугами общественного транспорта; в этом случае расходы на проезд необходимо подтвердить подлинными билетами, при этом расходы не должны превышать сумму, предусмотренную компанией GM. Кроме того, компенсацию топливных расходов можно получить в случае транспортировки на автомобиле друзей или родственников (для клиентов из США). Сумма компенсации должна соответствовать реальным расходам и должна быть подтверждена подлинными кассовыми чеками. Более подробную информацию о размере компенсации транспортных расходов можно получить у официального дилера.

## **Услуга «Подменный автомобиль»**

При необходимости выполнения гарантийного ремонта вашего автомобиля официальный дилер может предоставить вам подменный автомобиль или компенсировать расходы на аренду автомобиля. Существуют ограничения на размеры компенсации расходов на аренду автомобиля; расходы должны быть подтверждены подлинными кассовыми чеками. Пользователь подменного автомобиля должен подписать договор аренды, и соблюдать все требования государственных и местных законов, а также поставщиков услуг аренды автомобилей. Требования могут различаться, например: могут предусматриваться ограничения по возрасту, может варьироваться размер страхового покрытия, может требоваться наличие кредитной карты и т. д. Клиент должен самостоятельно оплачивать расходы на топливо, налоги, штрафы, перепробег или стоимость аренды автомобиля после того, как автомобиль, принадлежащий клиенту, был отремонтирован.

Возможно, что предоставить подменный автомобиль того же класса будет невозможно.

### Дополнительная информация о Программе

Все опции Программы, такие как опция «Шатл-сервис», могут быть не доступны у некоторых официальных дилеров. Пожалуйста, обратитесь к официальному дилеру, чтобы получить информацию о доступных опциях. Все соглашения по Программе «Транспортная помощь» будут оформляться соответствующим подразделением официального дилера.

*Компания General Motors сохраняет за собой право в любое время изменять или прекращать действие программы «Транспортная помощь» в одностороннем порядке и решать все вопросы относительно правомерности исков о компенсации в соответствии с постановлениями и условиями, описанными в данном документе.*

### Ремонт в случае повреждения кузова (США и Канада)

Ремонт повреждений кузова автомобиля должен выполняться квалифицированными техническими специалистами с использованием необходимого оборудования и запасных частей высокого качества. Ремонт повреждений кузова, выполненный ненадлежащим образом, снижает остаточную стоимость автомобиля и повышает риск получения травм при последующих дорожно-транспортных происшествиях.

### Кузовные детали, устанавливаемые в ходе ремонта

Оригинальные кузовные детали GM – это детали, сделанные из тех же материалов и по тем же технологиям, как детали, устанавливаемые заводом-изготовителем при сборке автомобиля. Установка оригинальных кузовных деталей GM – это лучший способ сохранить товарный вид автомобиля, его надежность и долговечность, а также характеристики безопасности. Использование оригинальных деталей GM способствует сохранению действия ограниченной гарантии на новый автомобиль.

Для ремонта можно также использовать оригинальные компоненты, снятые с других автомобилей, поврежденных в результате дорожно-транспортных происшествий. Данные компоненты обычно снимаются с автомобилей, которые не подлежат восстановлению. В большинстве случаев такие компоненты снимаются с неповрежденных частей кузова автомобиля. Вторичное использование оригинальных деталей GM – это приемлемый способ сохранения товарного вида автомобиля и характеристик безопасности; однако история эксплуатации данных компонентов доподлинно неизвестна. Ограниченная гарантия на новый автомобиль не распространяется на такие компоненты и повреждения данных компонентов гарантией не покрываются.

Компоненты кузова можно также приобрести в магазинах запасных частей. Данные компоненты не производятся компанией General Motors и не были протестированы для использования на данном автомобиле. Поэтому данные компоненты могут не полностью подходить к автомобилю, на них могут появляться следы коррозии и преждевременного износа, а при последующих столкновениях они могут функционировать ненадлежащим образом. Ограниченная гарантия на новый автомобиль не распространяется на такие компоненты и повреждения данных компонентов не покрываются гарантией.

### **Ремонтные подразделения**

Компания General Motors рекомендует заблаговременно выбрать центр кузовного ремонта, который удовлетворяет вашим потребностям. Официальный дилер может иметь центр кузовного ремонта, в котором работают квалифицированные специалисты компании GM и используется современное оборудование; если у официального дилера нет такого центра, то он может порекомендовать вам центр кузовного ремонта, в котором работают квалифицированные специалисты, прошедшие подготовку в компании GM, и используется соответствующее оборудование.

### **Страхование автомобиля**

Защитите свои вложения в автомобиль GM, приобретая страховой полис. Существует значительные различия в качестве страхового покрытия, предоставляемого различными страховыми компаниями. Во многих страховых компаниях не предусмотрена полная защита автомобиля GM, ограничивается размер компенсации стоимости ремонта поврежденных компонентов, а при ремонте устанавливаются неоригинальные кузовные компоненты. Некоторые страховые компании не уточняют, какие компоненты будут использоваться при ремонте кузова. При оформлении страхового полиса убедитесь в том, что при ремонте автомобиля будут использоваться только оригинальные кузовные компоненты GM. Если данная страховая компания не может этого гарантировать, обратитесь в другую страховую компанию.

Если автомобиль взят в долгосрочную аренду, то лизинговая компания может потребовать, чтобы по условиям страхования при ремонте автомобиля использовались компоненты, используемые при сборке автомобиля на заводе-изготовителе, или оригинальные компоненты GM, поставляемые на рынок запасных частей. Внимательно читайте условия договора долгосрочной аренды, поскольку по истечении срока аренды вам могут предложить выплатить компенсацию лизинговой компании за установку деталей низкого качества.

### **В случае аварии**

Если в случае аварии вы или другие люди получили травмы, вызовите экстренные службы. Не покидайте место аварии до тех пор, пока не будут урегулированы все вопросы. Переместите автомобиль только в том случае, если его положение угрожает вашей безопасности или это разрешил сделать представитель дорожной инспекции.

Предоставляйте другим участникам дорожно-транспортного происшествия и полицейским только необходимую информацию.

Если требуется аварийная эвакуация автомобиля, см. «Программа «Помощь на дорогах» (США и Канада)», стр. 13-7 или «Программа «Помощь на дорогах» (другие страны)», стр. 13-10.

## 13-14 Информация для клиентов

---

Получите следующую информацию:

- Ф.И.О. водителя, адрес места жительства и номер телефона.
- Номер водительского удостоверения.
- Ф.И.О. владельца автомобиля, адрес места жительства и номер телефона.
- Регистрационный номер автомобиля.
- Марка автомобиля, модель и год выпуска.
- Идентификационный номер автомобиля (VIN).
- Наименование страховой компании и номер страхового полиса.
- Общее описание повреждений другого автомобиля.

Выбирайте центр по кузовному ремонту с хорошей репутацией, в котором используются запасные части высокого качества. См. подраздел «Кузовные детали» ранее в этом разделе.

Если сработала подушка безопасности, см. «Что произойдет после того, как сработает подушка безопасности?», стр. 3-44.

### Управление процессом ремонта автомобиля

При необходимости кузовного ремонта автомобиля компания GM рекомендует вам принимать в этом активное участие. Если вы заблаговременно выбрали центр кузовного ремонта, позаботьтесь о том, чтобы ваш автомобиль тем или иным способом был доставлен в данный центр. Уточните, что замена любых компонентов кузова должна производиться оригинальными деталями GM, новыми или бывшими в употреблении. Помните, что гарантия на детали, бывшие в употреблении, не распространяется.

Страховая компания оплачивает стоимость ремонта автомобиля, но пользоваться отремонтированным автомобилем придется вам. В зависимости от лимита по страховому полису ваша страховая компания может изначально оценить ремонт автомобиля с использованием неоригинальных кузовных компонентов. Обсудите этот вопрос со специалистом по ремонту, настаивайте на использовании оригинальных деталей GM. Помните, если автомобиль взят в долгосрочную аренду, то вас могут обязать использовать только оригинальные детали GM, даже если ваш страховой полис не покрывает полную стоимость ремонта.

Если ремонтные работы оплачивает страховая компания другой стороны, то вы не обязаны соглашаться на оценку стоимости ремонта, основанную на лимитах по страховому полису данной страховой компании, поскольку с данной компанией какими-либо договорами вы не связаны. В таких случаях вы можете контролировать ремонт автомобиля и выбирать необходимые компоненты до тех пор, пока их стоимость не превысит лимит страхового покрытия.



## Информация для заказа материалов по техническому обслуживанию и ремонту

### Руководства по техническому обслуживанию и ремонту

В руководствах по техническому обслуживанию и ремонту содержится информация о диагностике и ремонте двигателей, коробки передач, подвески, тормозной системы, электрооборудования, рулевого управления, кузова и т. д.

### Сервисные бюллетени

В сервисных бюллетенях содержится дополнительная информация о техническом обслуживании легковых и грузовых автомобилей производства компании GM. В каждом бюллетене содержатся инструкции по диагностике и техническому обслуживанию автомобиля.

### Информация для пользователей

Руководства по эксплуатации предназначены для владельцев автомобилей, в них содержится основная информация о пользовании автомобилем. Руководство по эксплуатации включает в себя план технического обслуживания для всех модификаций данной модели.

В составе портфолио: Включает в себя портфолио, руководство по эксплуатации и гарантийную книжку.

Розничная цена: \$35,00 (США) + доставка.

Без портфолио: Только Руководство по эксплуатации.

Розничная цена: \$25,00 (США) + доставка.

### Руководства по эксплуатации и сервисные бюллетени для выпускаемых и снятых с производства моделей

Можно приобрести сервисные бюллетени и Руководства по эксплуатации как для выпускаемых, так и для снятых с производства моделей GM.

**ЗВОНИТЕ БЕСПЛАТНО: 1-800-551-4123**  
**понедельник — пятница 8:00 – 18:00**  
**по восточному времени**

Для заказов по кредитным картам (VISA-MasterCard-Discover), посетите веб-сайт: [www.helminc.com](http://www.helminc.com).

Или обратитесь письменно по адресу:

Helm, Incorporated P.O. Box 07130 Detroit, MI 48207

Цены подлежат изменениям без предупреждения и обязательств. Следует понимать, что доставка займет некоторое время.

Все цены указаны в долларах США. Выписывайте чеки к оплате в долларах США.

### Отчеты о неисправностях систем безопасности

### Отчеты о неисправностях систем безопасности для правительства США

Если вы считаете, что в вашем автомобиле есть неисправность, которая может привести к аварии, получению травм или к смертельным случаям, то помимо компании General Motors незамедлительно сообщите об этом в Управление по безопасности движения на автомобильном транспорте США (NHTSA).

Если аналогичные жалобы поступят в Управление по безопасности движения на автомобильном транспорте США, будет проведено расследование и, если выяснится, что аналогичные неисправности присутствуют у ряда автомобилей, то для устранения неисправности может быть отдано распоряжение об инициализации кампании по отзыву партии автомобилей. Тем не менее, для решения частных проблем между вами, официальным дилером или компанией General Motors NHTSA привлекаться не может.

Вы можете обратиться в NHTSA, позвонив по телефону бесплатной горячей линии 1-888-327-4236 (телетайп): 1-800-424-9153); с помощью веб-сайта <http://www.safercar.gov>; или по адресу:

Administrator, NHTSA

1200 New Jersey Avenue, S.E.

Washington, D.C. 20590

Более подробная информация приведена на веб-сайте <http://www.safercar.gov>.

### Отчеты о неисправностях систем безопасности для правительства Канады

Если вы проживаете в Канаде и считаете, что в вашем автомобиле есть неисправность, которая может привести к аварии, получению травм или смертельным случаям, то помимо компании General Motors of Canada Limited незамедлительно сообщите об этом в Управление по безопасности движения на автомобильном транспорте Канады. Звоните по телефону 1-800-333-0510 или обращайтесь по адресу:

Transport Canada

Road Safety Branch

2780 Sheffield Road

Ottawa, Ontario K1B 3V9

## Отчеты о неисправностях систем безопасности для компании General Motors

В подобных ситуациях следует обращаться не только в Управление по безопасности движения на автомобильном транспорте США и Канады, но и в компанию General Motors.

Звоните по номеру 1-800-222-1020, или обращайтесь по адресу:

Chevrolet Motor Division  
Chevrolet Customer Assistance  
Center  
P.O. Box 33170  
Detroit, MI 48232-5170

В Канаде звоните по телефону 1-800-263-3777 (английский язык) или 1-800-263-7854 (французский), или обращайтесь по адресу:

Информационный центр компании  
General Motors of Canada,  
почтовый индекс: CA1-163-005  
1908 Colonel Sam Drive  
Oshawa, Ontario L1H 8P7

## Система сбора данных и регистрация событий, и конфиденциальность

Данный автомобиль оснащен множеством сложных электронных устройств, которые записывают данные о характеристиках и поведении систем автомобиля. Например, данный автомобиль оборудован компьютерными модулями, которые следят за состоянием двигателя и компонентов трансмиссии, подушек безопасности и отвечают за их срабатывание в случае столкновения автомобиля, а также обеспечивают действие антиблокировочной системы (при соответствующей комплектации). В данных модулях могут храниться данные, которые помогают техническому специалисту официального дилера при техническом обслуживании или ремонте автомобиля. В некоторых модулях могут сохраняться данные об эксплуатации автомобиля, например, данные о расходе топлива или о средней скорости движения. В данных модулях может также сохраняться информация о личных предпочтениях водителя, таких как радиостанции, положение сидений и значения внутренней температуры.

## Система сбора данных и регистрации событий

Данный автомобиль оснащен системой сбора данных и регистрации событий (EDR). Главная задача данной системы – сохранять данные о текущих параметрах систем автомобиля в момент столкновения или в момент возникновения аварийных ситуаций, таких как срабатывание подушек безопасности или столкновение. С помощью системы сбора данных записываются данные о динамических параметрах движения и состоянии систем безопасности за короткий период времени, обычно не более 30 секунд. При этом сохраняются следующие данные:

- Текущие параметры систем автомобиля.
- Пристегнут ли водитель и передний пассажир ремнями безопасности или нет.
- Данные о величине хода педалей тормоза и акселератора.
- Величина скорости автомобиля.

## 13-18 Информация для клиентов

---

Данная информация помогает разобраться в причинах столкновения и получения травм.

**Важно:** Система сбора данных и регистрации событий сохраняет данные только в случае столкновения; при нормальной эксплуатации автомобиля никакие данные не регистрируются, в том числе личные (например, Ф.И.О., пол, возраст и место столкновения). Тем не менее, другие стороны, например правоохранительные органы, могут использовать данные, полученные с помощью данной системы, и личные данные, полученные в процессе расследования аварии.

Чтобы считать данные, записанные системой сбора данных и регистрации событий, необходимо наличие специального оборудования и доступ к автомобилю/регистратору. Помимо представителей завода-изготовителя автомобиля считать данные системы сбора данных и регистрации событий могут сотрудники правоохранительных органов, у которых есть специальное оборудование и доступ к автомобилю/регистратору.

Компания GM не предоставляет данную информацию третьим лицам, за исключением некоторых случаев: с согласия владельца автомобиля или, если автомобиль взят в долгосрочную аренду, с согласия арендатора, по официальному запросу полиции или аналогичной государственной структуры; в качестве материалов, используемых для защиты компании GM в суде; или если это предусмотрено законодательством. Данные, которые собирает или получает компания GM, не относящиеся к какому-либо определенному автомобилю или владельцу при необходимости могут быть использованы в исследовательских целях или могут быть предоставлены третьим лицам с целью проведения исследований.

### Система OnStar®

При соответствующей комплектации система OnStar также позволяет записывать текущие параметры систем автомобиля в момент столкновения или в момент возникновения аварийной ситуации. Информация о сборе и использовании данных изложена в разделе «Постановления и условия» договора об оказании услуг OnStar, который должен храниться в составе пакета документации на автомобиль. С этой информацией можно также ознакомиться на веб-сайте [www.onstar.com](http://www.onstar.com) (США) или [www.onstar.ca](http://www.onstar.ca) (Канада), либо, нажав кнопку , данную информацию можно получить у оператора компании, предоставляющей данные услуги.

### Система навигации

Если данный автомобиль оснащен системой навигации, ее можно использовать для записи адресов, телефонных номеров и другой полезной информации. Информация о сохранении и удалении данных приведена в Руководстве пользователя данной системы.

## Идентификация радиочастот

В некоторых автомобилях технология идентификации радиочастот применяется для обеспечения работоспособности таких систем, как монитор давления воздуха в шинах, иммобилайзер, система дистанционного отпирания/запирания замков дверей, система дистанционного пуска двигателя и система универсальных передатчиков. При применении данной технологии не используются личные данные владельца и информация, связанная с системами, которые содержат личную информацию.

## Требования к радиочастотам

Данный автомобиль оснащен системами, которые работают на радиочастоте, которая соответствует части 15 правил Федеральной комиссии по связи США и стандартам RSS-210/220/310 Министерства промышленности Канады.

Должны выполняться следующие условия:

1. Оборудование не должно создавать помехи.
2. Оборудование должно принимать любые получаемые помехи, включая помехи, которые могут негативно повлиять на работу оборудования.

Изменения любой из этих систем, произведенные не в авторизованном сервисном центре, нарушают правила пользования данным оборудованием.



<b>А</b>	
Аварийная световая сигнализация . . . . .	6-5
Автоматическая трансмиссия (коробка передач) . . . . .	9-39
Аккумуляторная батарея . . . . .	10-29
Антенна на заднем боковом стекле . . . . .	7-14
Антенна спутникового радиоприемника . . . . .	7-14
Антиблокировочная система (ABS) . . . . .	9-52
<b>Б</b>	
Багажник на крыше . . . . .	4-3
Балансировка колес и регулировка параметров установки колес . . . . .	10-69
Блокировка дифференциала заднего моста . . . . .	9-56
Блок предохранителей, расположенный в моторном отсеке . . . . .	10-41
Блок предохранителей, расположенный в приборной панели . . . . .	10-46
Буксировка . . . . .	9-76
Буксировка автомобиля . . . . .	10-93

Буксировка прицепа . . . . .	9-82
Буксировка транспортных средств, используемых для отдыха . . . . .	10-93

<b>В</b>	
Вентилятор системы охлаждения двигателя . . . . .	10-24
Вентиляционный люк в крыше . . . . .	2-22
Вещевое отделение в подлокотнике . . . . .	4-1
Вещевое отделение центральной консоли . . . . .	4-2
Внешние устройства . . . . .	7-31
Внутреннее зеркало заднего вида с функцией затемнения . . . . .	2-20
Вождение в нетрезвом состоянии . . . . .	9-3
Вождение зимой . . . . .	9-20
Возврат автомобиля на дорогу . . . . .	9-6
Воздухоочиститель/воздушный фильтр . . . . .	10-15
Вольтметр . . . . .	5-16
Вспомогательная защелка страховочного троса крепления запасного колеса . . . . .	10-84
Выдвижные наружные зеркала заднего вида . . . . .	2-17
Выключатель наружного освещения . . . . .	6-1

<b>Г</b>	
Габаритные огни, указатели поворотов, стоп-сигналы и фонари заднего хода . . . . .	10-38
Галогенные лампы . . . . .	10-38
Грудные дети и малыши . . . . .	3-55

<b>Д</b>	
Давление воздуха в шинах . . . . .	10-57
Дверь багажного отделения (без электропривода) . . . . .	2-12
Дверь багажного отделения (с электроприводом) . . . . .	2-9
Движение по бездорожью . . . . .	9-7
Движение по мокрым дорогам . . . . .	9-18
Движение по холмистой местности и по горным дорогам . . . . .	9-19
Двухзонная система климат-контроля с функцией автоматического управления . . . . .	8-4
Двухточечный ремень безопасности . . . . .	3-35
Действие системы иммобилайзера . . . . .	2-15
Дети старшего возраста . . . . .	3-53
Дистанционный пуск двигателя . . . . .	2-5
Для пользователей в Канаде . . . . .	iii

## i-2 Предметный указатель

Дополнительное оборудование  
и внесение изменений  
в конструкцию автомобиля . . . . . 10-3

Дополнительное  
электрооборудование . . . . . 9-96

Дополнительный специальный  
фонарь (проблесковый маяк)  
на крыше . . . . . 6-7

### Е

Единая классификация шин  
по качеству . . . . . 10-68

Если автомобиль застрял . . . . . 9-22

### Ж

Жалюзи вентиляции . . . . . 8-13

Жидкость омывателей стекол . . . 10-25

### З

Задний вещевой ящик . . . . . 4-2

Задний мост . . . . . 10-31

Замена колеса  
с поврежденной шиной. . . . . 10-73

Замена колесных дисков . . . . . 10-69

Замена компонентов системы LATCH  
после столкновения . . . . . 3-69

Замена компонентов системы  
подушек безопасности после  
столкновения . . . . . 3-52

Замена компонентов системы  
ремней безопасности после  
столкновения . . . . . 3-37

Замена ламп . . . . . 10-38, 10-39

Замена стекол . . . . . 10-35

Замена шин . . . . . 10-65

Замена щеток  
очистителей стекол . . . . . 10-34

Замечания, связанные с опасностью,  
и другие предупреждения . . . . . iv

Замки дверей . . . . . 2-7

Запасные части . . . . . 11-9

Записи, относящиеся к техническому  
обслуживанию и ремонту . . . . . 11-10

Заполнение топливом канистр . . . 9-76

Заправка автомобиля топливом . . 9-74

Заправочные емкости  
и спецификации . . . . . 12-2

Защитная функция подушек  
безопасности . . . . . 3-43

Звуковой сигнал . . . . . 5-5

Зеркала заднего вида с ручной  
регулировкой . . . . . 2-17

Зеркала заднего вида с функцией  
затемнения . . . . . 2-19

Зеркало заднего вида с ручной  
регулировкой . . . . . 2-20

### И

Идентификационная табличка для  
заказа запасных частей . . . . . 12-1

Идентификационный номер  
автомобиля (VIN) . . . . . 12-1

Индикатор включения  
дальнего света . . . . . 5-27

Индикатор включения  
противотуманных фар . . . . . 5-27

Информационно-развлекательная  
система . . . . . 7-1

Информационный центр (DIC) . . . 5-28

Использование ремней безопасности  
беременными женщинами . . . . . 3-35

Использование универсальных  
передатчиков . . . . . 5-61

### К

Как пользоваться данным  
Руководством . . . . . iv

Калибровка компаса . . . . . 5-7

Камера заднего обзора (RVC) . . . 9-65

Ключи . . . . . 2-2

Кнопки управления  
на рулевом колесе . . . . . 5-3

Комбинация приборов . . . . . 5-12

Компас . . . . . 5-6

Контрольная лампа антиблокиро-  
вочной системы (ABS) . . . . . 5-24



Контрольная лампа минимального запаса топлива . . . . .	5-27
Контрольная лампа низкого давления воздуха в шинах . . . . .	5-25
Контрольная лампа низкого давления моторного масла . . . . .	5-26
Контрольная лампа охранной системы . . . . .	5-27
Контрольная лампа «Пристегните ремень» . . . . .	5-17
Контрольная лампа режима буксировки/движения с повышенной нагрузкой . . . . .	5-25
Контрольная лампа системы зарядки аккумуляторной батареи . . . . .	5-20
Контрольная лампа системы круиз-контроля . . . . .	5-28
Контрольная лампа системы курсовой устойчивости StabiliTrak® . . . . .	5-25
Контрольная лампа системы определения присутствия пассажира на переднем сиденье . . . . .	5-19
Контрольная лампа системы подушек безопасности . . . . .	5-18
Контрольная лампа тормозной системы . . . . .	5-23
Контрольные лампы и индикаторы . . . . .	5-21
Контрольные лампы, приборы и индикаторы . . . . .	5-11

Кратковременное включение дальнего света фар . . . . .	6-3
--	-----

## Л

Лампы для чтения . . . . .	6-8
----------------------------	-----

## М

Маркировка шин . . . . .	10-50
Места для установки дополнительных удерживающих систем . . . . .	3-60
Места установки подушек безопасности . . . . .	3-39
Монитор давления воздуха в шинах . . . . .	10-58
Монитор жизни моторного масла . . . . .	10-11
Моторное масло . . . . .	10-7
Моторный отсек . . . . .	10-6

## Н

Напольные коврики . . . . .	10-105
Напоминание о не выключенных наружных световых приборах . . . . .	6-2
Наружные зеркала заднего вида с функцией складывания/раскладывания . . . . .	2-18
Наружные зеркала заднего вида с электрической регулировкой . . . . .	2-17

Наружные зеркала заднего вида с электрообогревом . . . . .	2-19
Наружные зеркала с функцией наклона при движении задним ходом . . . . .	2-19
Нахождение автомобиля над горючими материалами . . . . .	9-36

## О

Обкатка нового автомобиля . . . . .	9-29
Обозначения . . . . .	10-52
Оборудование для буксировки прицепа . . . . .	9-86
Общие сведения . . . . .	10-2
Общие сведения о буксировке . . . . .	9-76
Общий вид приборной панели . . . . .	1-2
Ограничения нагрузки на автомобиль . . . . .	9-23
Окна . . . . .	2-20
Окна с электрическими стеклоподъемниками . . . . .	2-21
Освещение салона при высадке . . . . .	6-9
Освещение салона при посадке . . . . .	6-9
Особенности и рекомендации по вождению . . . . .	9-77
Отработавшие газы . . . . .	9-37
Охлаждающая жидкость . . . . .	10-17
Охранная система . . . . .	2-13

## i-4 Предметный указатель

---

Очистители/омыватели ветрового стекла . . . . .	5-5
Очиститель/омыватель заднего стекла . . . . .	5-6

### П

Панель управления аудиосистемой для пассажиров второго ряда сидений (RSA) . . . . .	7-46
Панель управления системой климат-контроля для пассажиров второго ряда сидений (без аудиосистемы) . . . . .	8-10
Панель управления системой климат-контроля для пассажиров второго ряда сидений (с аудиосистемой) . . . . .	8-11
Панорамное зеркало заднего вида . . . . .	2-17
Педали акселератора и тормоза с регулировкой положения . . . . .	9-29
Перевод рычага селектора в положение «Р» (Парковка) . . . . .	9-34
Перевод рычага селектора из положения «Р» . . . . .	9-36
Перегрев двигателя . . . . .	10-21
Перегрузка системы электрооборудования . . . . .	10-40

Передние сиденья с электрообогревом . . . . .	3-9
Передний мост . . . . .	10-30
Переключатель дальнего/ ближнего-света фар . . . . .	6-2
Перестановка колес . . . . .	10-63
Перчаточный ящик . . . . .	4-1
Плановое техническое обслуживание . . . . .	11-2
Плафоны освещения салона . . . . .	6-8
Подголовники . . . . .	3-2
Подножки с электроприводом . . . . .	2-13
Подстаканники . . . . .	4-1
Полноразмерное запасное колесо . . . . .	10-87
Положения ключа в замке зажигания . . . . .	9-30
Пользовательские настройки . . . . .	5-48
Порядок использования ремней безопасности . . . . .	3-23
Порядок использования системы дистанционного управления замками (RKE) . . . . .	2-3
После срабатывания подушек безопасности . . . . .	3-44
Потеря контроля над автомобилем . . . . .	9-6
Правила ухода за CD-плеером . . . . .	7-15
Предохранители и автоматы защиты цепей . . . . .	10-41

Предусмотрительность при вождении . . . . .	9-2
Прежде чем начать движение по бездорожью . . . . .	9-7
Прием программ в диапазонах AM/FM . . . . .	7-8
Прием радиопрограмм . . . . .	7-13
Принцип действия монитора давления воздуха в шинах . . . . .	10-59
Принцип действия подушек безопасности . . . . .	3-43
Принцип действия системы . . . . .	7-3
Приобретение новых шин . . . . .	10-66
При повреждении шины . . . . .	10-71
Присадки к топливу . . . . .	9-71
Проверка системы блокировки ключа зажигания . . . . .	10-33
Проверка системы блокировки пуска двигателя . . . . .	10-33
Проверка системы блокировки селектора автоматической коробки передач . . . . .	10-33
Проверка системы охранной сигнализации . . . . .	2-15
Проверка системы подушек безопасности . . . . .	3-52
Проверка системы ремней безопасности . . . . .	3-36
Проверка состояния шин . . . . .	10-63

Проверка стояночного тормоза и стопорной защелки автоматической коробки передач (положение «Р» (Парковка)) . . .	10-34
Программирование универсальных передатчиков . . . . .	5-56
Проигрыватели компакт-дисков. . . . .	7-15
Противотуманные фары. . . . .	6-6
Пуск двигателя . . . . .	9-31
Пуск двигателя и начало движения . . . . .	9-29
Пуск двигателя от аккумуляторной батареи другого автомобиля . . . . .	10-88

**Р**

Работа двигателя при неподвижном автомобиле . . . . .	9-38
Рабочая жидкость автоматической коробки передач . . . . .	10-12
Рабочая жидкость гидроусилителя рулевого управления . . . . .	10-25
Развлекательная система для пассажиров задних сидений (RSE) . . . . .	7-35
Раздаточная коробка . . . . .	9-45, 9-50
Размерность шин и колес. . . . .	10-67
Регулировка наклона спинки сидений . . . . .	3-7
Регулировка направления оптических осей фар . . . . .	10-36

Регулировка положения рулевого колеса . . . . .	5-2
Регулировка положения сиденья с электроприводом . . . . .	3-4
Регулировка поясничной опоры . . . . .	3-6
Регулировка сидений . . . . .	3-3
Регулятор яркости подсветки комбинации приборов. . . . .	6-7
Режим буксировки/движения с повышенной нагрузкой . . . . .	9-43
Режим задержки отключения питания дополнительного электрооборудования. . . . .	9-34
Режим защиты двигателя при перегреве . . . . .	10-24
Рекомендованные жидкости и смазочные материалы. . . . .	11-7
Рекомендуемое топливо . . . . .	9-70
Ремень безопасности. . . . .	3-20
Ремонт и техническое обслуживание . . . . .	11-1
Рулевое управление. . . . .	9-4
Ручной режим выбора передач . . . . .	9-42
Рычаг открывания капота. . . . .	10-5

**С**

Самостоятельное техническое обслуживание . . . . .	10-4
Сигналы указателей поворотов . . . . .	6-5

Сиденья второго ряда . . . . .	3-12
Сиденья второго ряда с электрообогревом . . . . .	3-11
Сиденья с функциями обогрева и вентиляции. . . . .	3-10
Сиденья третьего ряда. . . . .	3-16
«Синдром автомагистрали». . . . .	9-18
Система Active Fuel Management® . . . . .	9-37
Система Bluetooth® . . . . .	7-48
Система автоматического управления световыми приборами . . . . .	6-4
Система дистанционного управления замками (RKE). . . . .	2-2
Система дневных ходовых огней (DRL). . . . .	6-3
Система защиты от кражи . . . . .	7-2
Система климат-контроля . . . . .	8-1
Система климат-контроля с ручным управлением . . . . .	8-1
Система креплений для установки детских кресел (система LATCH) . . . . .	3-61
Система круиз-контроля. . . . .	9-57
Система курсовой устойчивости StabiliTrac® . . . . .	9-54
Система определения присутствия пассажира на переднем сиденье . . . . .	3-45

## i-6 Предметный указатель

Система охлаждения двигателя . . . . .	10-17	Сообщения, имеющие функцию напоминания . . . . .	5-47	Сообщения, связанные с трансмиссией . . . . .	5-46
Система охранной сигнализации . . . . .	2-13	Сообщения о напряжении и уровне зарядки аккумуляторной батареи . . . . .	5-37	Сообщения, связанных с системами курсовой стабилизации . . . . .	5-43
Система поддержания горизонтального уровня кузова . . . . .	9-57	Сообщения о незакрытых дверях . . . . .	5-39	Сообщения систем контроля пространства . . . . .	5-42
Система подушек безопасности . . . . .	3-37	Сообщения о состоянии автомобиля . . . . .	5-37	Сообщения системы подушек безопасности . . . . .	5-45
Система полного привода . . . . .	10-30	Сообщения о состоянии моторного масла . . . . .	5-41	Спецификации бензина . . . . .	9-71
Система полного привода (с раздаточной коробкой с режимом автоматического подключения переднего моста без понижающей передачи) . . . . .	9-50	Сообщения, связанные с давлением воздуха в шинах . . . . .	5-45	Спидометр . . . . .	5-13
Система полного привода (с раздаточной коробкой с режимом автоматического подключения переднего моста и понижающей передачей) . . . . .	9-45	Сообщения, связанные с жидкостью омывателя стекол . . . . .	5-48	Спутниковый радиоприемник . . . . .	7-9
Система помощи при парковке с ультразвуковыми датчиками . . . . .	9-60	Сообщения, связанные с ключом и замком зажигания . . . . .	5-42	Срабатывание подушек безопасности . . . . .	3-41
Система помощи при смене занимаемой полосы движения (SBZA) . . . . .	9-62	Сообщения, связанные с мощностью двигателя . . . . .	5-41	Стояночная тормозная система . . . . .	9-53
Система помощи при экстренном торможении . . . . .	9-53	Сообщения, связанные с охранной системой . . . . .	5-45	Схема прокладки ремня привода вспомогательных агрегатов двигателя . . . . .	12-4
Система универсальных передатчиков . . . . .	5-56	Сообщения, связанные с приборами освещения . . . . .	5-42	Счетчик общего пробега . . . . .	5-13
Система управления электрической нагрузкой . . . . .	6-9	Сообщения, связанные с системой охлаждения двигателя . . . . .	5-40	Счетчик частичного пробега . . . . .	5-13
		Сообщения, связанные с топливом . . . . .	5-42		
		Сообщения, связанные с тормозной системой . . . . .	5-38		
				<b>Т</b>	
				Тахометр . . . . .	5-13
				Термины и определения . . . . .	10-54
				Техническое обслуживание автомобиля, оборудованного системой подушек безопасности . . . . .	3-50
				Топливо . . . . .	9-70
				Топливо E85 (этанол 85%) . . . . .	9-72

Топливо в других странах . . . . .	9-71
Торможение . . . . .	9-4
Тормозная жидкость . . . . .	10-27
Тормозная система . . . . .	10-26
Трехточечные ремни безопасности . . . . .	3-29

## У

Удерживающие системы для детей . . . . .	3-58
Удлинитель ремня безопасности . . . . .	3-36
Указатель давления моторного масла . . . . .	5-14
Указатель температуры охлаждающей жидкости . . . . .	5-16
Указатель уровня топлива . . . . .	5-13
Условные обозначения . . . . .	iv
Установка детского кресла (на задние сиденья) . . . . .	3-69
Установка детского кресла (на сиденье переднего пассажира) . . . . .	3-72
Установка детского кресла (на центральное переднее сиденье) . . . . .	3-72
Установка дополнительного оборудования на автомобили, оборудованные системой подушек безопасности . . . . .	3-51

Установка ковша для очистки снега . . . . .	9-96
Уход за кузовом автомобиля . . . . .	10-98
Уход за ремнями безопасности . . . . .	3-36
Уход за салоном автомобиля . . . . .	10-102

## Ф

Фонари освещения регистрационного знака . . . . .	10-39
Функция автоматического запирания замков . . . . .	2-8
Функция задержки запирания замков . . . . .	2-8
Функция защиты аккумуляторной батареи от разряда . . . . .	6-10
Функция защиты от запирания . . . . .	2-8
Функция защиты от случайного отпирания дверей . . . . .	2-8
Функция сохранения и вызова настроек . . . . .	1-9

## Ц

Центральное сиденье . . . . .	3-4
Центральный выключатель блокировки замков дверей . . . . .	2-8
Цепи противоскольжения . . . . .	10-70

## Ч

Часы . . . . .	5-8
----------------	-----

## Ш

Шторка багажного отделения . . . . .	4-2
--------------------------------------	-----

## Э

Экономичный режим движения . . . . .	1-28
Электрические розетки . . . . .	5-9

## С

CD/DVD-плеер . . . . .	7-20
CD-плеер . . . . .	7-15

## О

OnStar®-сервис . . . . .	1-29
--------------------------	------