

Chevrolet Tahoe/Suburban/Yukon/Yukon XL

Руководство по эксплуатации

Краткая информация	1-1	Сиденья и удерживающие системы	3-1	Система освещения	6-1
Приборная панель.....	1-2	Подголовники.....	3-2	Наружные световые приборы.....	6-1
Перед началом движения.....	1-4	Передние сиденья.....	3-3	Приборы внутреннего освещения.....	6-7
Дополнительное оборудование.....	1-23	Сиденья второго и третьего рядов.....	3-10	Функции системы внутреннего	
Обеспечение удобства и эффективности		Ремни безопасности.....	3-18	освещения.....	6-8
эксплуатации автомобиля.....	1-27	Система подушек безопасности.....	3-29		
		Удерживающие системы для детей.....	3-44		
Ключи, двери и окна	2-1	Вещевые отделения и дополнительные		Информационно-развлекательная	
Ключи и замки.....	2-2	системы крепления багажа	4-1	система	7-1
Двери.....	2-10	Вещевые отделения.....	4-1	Общие сведения.....	7-1
Охранная система.....	2-14	Дополнительное оборудование		Радиоприёмник.....	7-9
Наружные зеркала заднего вида.....	2-17	багажного отделения.....	4-2	Проигрыватели компакт-дисков.....	7-12
Внутреннее зеркало заднего вида.....	2-21	Багажник на крыше.....	4-3	Информационно-развлекательная система	
Окна.....	2-21			для пассажиров второго ряда сидений.....	7-35
Крыша.....	2-23	Приборы и органы управления	5-1	Система климат-контроля	8-1
		Органы.....	5-2	Типы климатической установки.....	8-1
		Контрольные лампы, приборы и		Жалюзи вентиляции.....	8-13
		индикаторы.....	5-11		
		Информационные дисплеи.....	5-28		
		Сообщения о состоянии автомобиля.....	5-38		
		Пользовательские настройки.....	5-49		

Chevrolet Tahoe/Suburban/Yukon/YukonXL

Руководство по эксплуатации

Управление автомобилем	9-1
Информация о вождении	9-2
Пуск двигателя и начало движения	9-19
Отработавшие газы	9-28
Автоматическая коробка передач	9-29
Типы трансмиссии	9-34
Тормозная система	9-42
Системы стабилизации движения	9-45
Система круиз-контроля	9-49
Системы контроля пространства	9-52
Топливо	9-58
Буксировка автомобиля	9-61
Установка дополнительного оборудования	9-79

Уход за автомобилем	10-1
Общие сведения	10-2
Плановое техническое обслуживание	10-3
Регулировка направления оптических осей фар	10-36
Замена ламп	10-37
Система электрооборудования	10-39
Колёса и шины	10-49
Пуск двигателя от аккумуляторной батареи другого автомобиля	10-84
Буксировка	10-89
Уход за автомобилем	10-95
Ремонт и техническое обслуживание	11-1
Общие сведения	11-1
Плановое техническое обслуживание	11-3
Особые операции технического обслуживания	11-9

Дополнительное техническое обслуживание	11-9
Рекомендованные рабочие жидкости, смазочные материалы и детали	11-12
Записи, относящиеся к техническому обслуживанию и ремонту	11-15
Технические данные	12-1
Идентификационные данные автомобиля	12-1
Сведения об автомобиле	12-3
Информация для клиентов	13-1
Система сбора данных и регистрация событий, конфиденциальность	13-1
Указатель	i-1



Наименования, логотипы, эмблемы, девизы, наименования моделей и типы кузова, упоминаемые в данном Руководстве, содержат такую информацию, но не ограничены следующим: наименованием GM, логотипом GM и CHEVROLET, GMC, эмблемами CHEVROLET и GMC на кузове, TAHOE, SUBURBAN, Z71 и YUKON, являющимися торговыми и(или) сервисными марками компании General Motors LLC, ее подразделений, филиалов или лицензиаров.

В данном Руководстве описывается оборудование, которое может использоваться или не использоваться на вашем автомобиле, поскольку оно может относиться к опциям, которые вами не были заказаны, или это связано с изменениями, внесенными в ходе подготовки данного Руководства. Вы можете приобрести документацию, относящуюся именно к вашему автомобилю, и получить сведения обо всем оборудовании, установленном на вашем автомобиле.

Более подробная информация для автомобилей, оборудованных гибридной силовой установкой, приведена в соответствующей сопроводительной документации.

Храните данное Руководство в автомобиле – это позволит быстро получать необходимую информацию.

Замечания, связанные с опасностью, и другие предупреждения

Предупреждающие надписи, которые можно найти на табличках, установленных на автомобиле, и находящиеся в данном Руководстве, связаны с опасностями и описанием действий, которые позволяют избежать этих опасностей или свести их последствия к минимуму.

«Опасно» – данное слово используется, если возможно возникновение ситуаций с высокой степенью опасности, результатами которой станут тяжкие увечья или смерть.

«Внимание» или **«Осторожно»** – эти надписи указывают на возможность возникновения ситуаций с высокой степенью опасности, результатами которых могут быть тяжкие увечья или смерть.

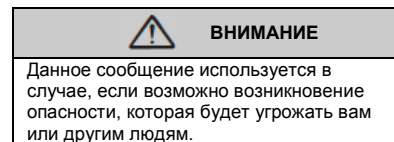

Важно: Наличие данной надписи указывает на возможность причинения вреда имуществу третьих лиц и/или автомобилю. В этом случае гарантия производителя на повреждения не распространяется.



Знак в виде окружности с косой чертой является призывом к соблюдению Правил техники безопасности и означает: «Не делайте...», «Не делайте этого», или «Не допускайте, чтобы это произошло...».

Условные обозначения

В автомобиле есть компоненты и таблички, на которых взамен текстовых сообщений используются условные обозначения. Приведенные ниже условные обозначения дополняют текстовую информацию, описывающую принцип действия или относящуюся к конкретным компонентам, системам/органа управления, сообщениям, приборам или индикаторам.

 : Данный символ используется в случаях, когда необходимо ознакомиться с соответствующими информацией или инструкциями, содержащимися в данном Руководстве.

 : Данный символ используется в случаях, когда необходимо ознакомиться с соответствующими информацией или инструкциями, содержащимися в Руководстве по техническому обслуживанию.

Условные обозначения, используемые в автомобиле

Ниже приводятся изображения условных обозначений, используемых в автомобиле, и их расшифровка. Для получения более подробной информации о каком-либо символе см. «Указатель».

 : Педали с регулировкой положения

 : Контрольная лампа системы подушек безопасности

 : Система кондиционирования

 : Контрольная лампа антиблокировочной системы (ABS)

 : Кнопки управления аудиосистемой, расположенные на рулевом колесе

 : Контрольная лампа тормозной системы

 : Система зарядки аккумуляторной батареи

 : Система круиз-контроля

 : Температуры охлаждающей жидкости двигателя

 : Наружные световые приборы

 : Противотуманные фары

 : Указатель уровня топлива

 : Предохранители

 : Переключатель дальнего/ближнего света фар

 : Рулевое колесо с функцией обогрева

 : Система креплений для установки детских кресел

 : Контрольная лампа «Проверьте двигатель»

 : Давление моторного масла

 : Наружные зеркала заднего вида с функцией складывания/раскладывания, оборудованные электроприводом

 : Питание

 : Система дистанционного запуска двигателя

 : Контрольная лампа «Пристегните ремень»

 : Монитор давления воздуха в шинах

 : Режим буксировки/движения с повышенной нагрузкой

 : Противобуксовочная система/система курсовой устойчивости StabiliTrak®

 : Жидкость в бачке омывателей стекол

Краткая информация

Приборная панель

Приборная панель	1-2
------------------------	-----

Краткое описание систем и оборудования

Краткое описание систем и оборудования	1-4
Система дистанционного управления замками (RKE)	1-4
Система дистанционного пуска двигателя	1-5
Замки дверей	1-5
Дверь багажного отделения	1-6
Окна	1-7
Регулировка сидений	1-8
Функция сохранения и вызова настроек	1-10
Сиденья второго ряда	1-11
Сиденья третьего ряда	1-11
Сиденья с обогревом и вентиляцией	1-12

Регулировка подголовников	1-12
Ремни безопасности	1-13
Система определения присутствия пассажира на переднем сидении	1-13
Регулировка положения зеркал	1-14
Регулировка положения рулевого колеса	1-16
Регулировка положения педали акселератора и педали тормоза	1-16
Приборы внутреннего освещения	1-16
Наружные световые приборы	1-17
Очистители/омыватели ветрового стекла	1-18
Панель управления системой климат-контроля	1-19
Автоматическая коробка передач	1-21
Система полного привода	1-21

Дополнительное оборудование

Аудиосистема	1-23
Подключение портативных аудиоустройств	1-24
Кнопки управления на рулевом колесе	1-24
Система круиз-контроля	1-25
Камера заднего обзора(RVC)	1-25
Система помощи при парковке с ультразвуковыми датчиками	1-26
Электрические розетки	1-26
Вентиляционный люк в крыше	1-26

Обеспечение удобства и эффективности эксплуатации автомобиля

Система курсовой устойчивости StabiliTrak®	1-27
Монитор давления воздуха в шинах	1-28
Монитор жизни моторного масла	1-28
Экономичный режим движения	1-29

Приборная панель

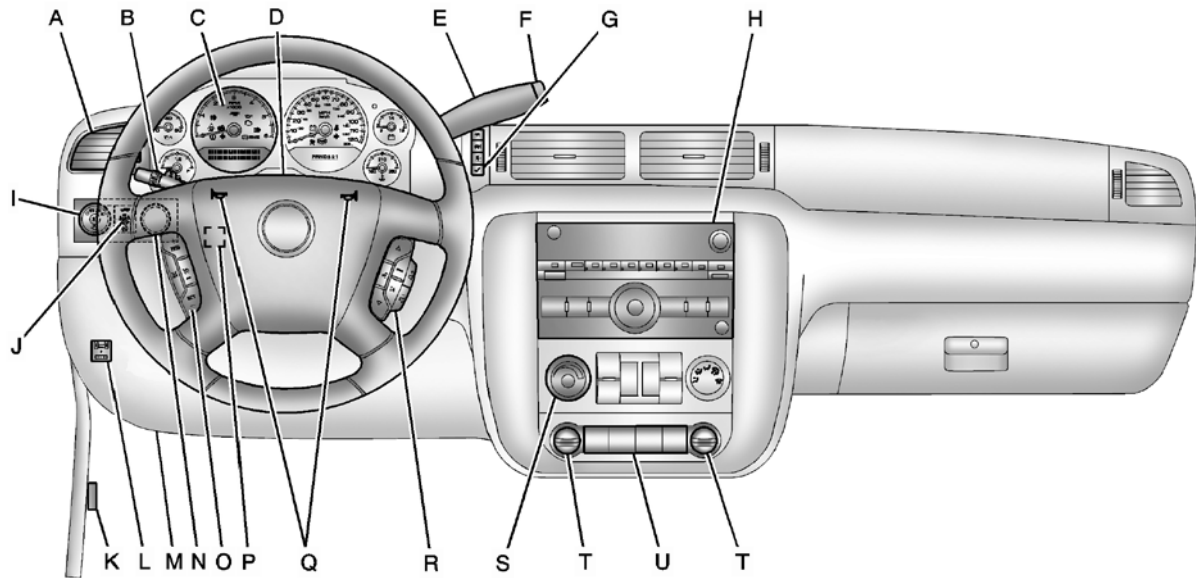

- A. Жалюзи вентиляции, стр. 8-13.
- B. Комбинированный подрулевой переключатель. См. «Сигналы указателей поворотов», стр. 6-5. «Очиститель/омыватели ветрового стекла», стр. 5-5. «Очиститель/омыватель заднего стекла», стр. 5-6.
- C. Комбинация приборов, стр. 5-12.
- D. Выключатель аварийной световой сигнализации, стр. 6-4.
- E. Рычаг селектора. См. «Автоматическая трансмиссия (коробка передач)», стр. 9-29.
- F. «Выключатель режима буксировки/движения с повышенной нагрузкой», стр. 9-33 (при соответствующей комплектации).
- G. Кнопки управления информационным центром (DIC). См. «Информационный центр (DIC)», стр. 5-28.
- H. Радиоприемник диапазона AM-FM, стр. 7-9.
- I. Выключатель наружного освещения, стр. 6-1
- J. Выключатель плафонов освещения салона, стр. 6-7. Регулятор яркости подсветки комбинации приборов, стр. 6-7. Противотуманные фары, стр. 6-6.
- K. Рычаг привода защёлки капота. См. «Рычаг открывания капота», стр. 10-4.
- L. Панель управления тормозной системой прицепа (при соответствующей комплектации). См. «Оборудование для буксировки прицепа», стр. 9-68
- M. Диагностический разъем (DLC) (не виден на рисунке). См. «Контрольные лампы и индикаторы», стр. 5-20.
- N. Переключатель режимов раздаточной коробки (при соответствующей комплектации). См. «Система полного привода ((раздаточная коробка с режимом автоматического подключения переднего моста без понижающей передачи)», стр. 9-40 или «Система полного привода (раздаточная коробка с режимом автоматического подключения переднего моста и понижающей передачей)», стр. 9-34.
- O. «Кнопки управления системой круиз-контроля», стр. 9-49.
- P. Рычаг регулировки положения рулевого колеса, стр. 5-2.
- Q. Звуковой сигнал, стр. 5-4.
- R. Кнопки управления на рулевом колесе, стр. 5-2.
- S. «Панель управления системой климат-контроля», стр. 8-1 (при соответствующей комплектации). «Панель управления двухзонной системой климат-контроля», стр. 8-4 (при соответствующей комплектации).
- T. «Электрические розетки», стр. 5-9.
- U. «Выключатель системы курсовой устойчивости StabiliTrak®», стр. 9-45 (при соответствующей комплектации). Клавиша регулятора положения педали акселератора и педали тормоза (при соответствующей комплектации). См. «Регулятор положения педали акселератора и педали тормоза», стр. 9-20. «Система помощи при парковке с ультразвуковыми датчиками», стр. 9-52 (при соответствующей комплектации). «Выключатель системы подножек с электроприводом», стр. 2-13 (при соответствующей комплектации).

Краткое описание систем и оборудования

В этом разделе приводится общее описание основных наиболее важных систем, которые могут устанавливаться на автомобиль в зависимости от комплектации.

Более подробная информация о системах приведена в других разделах данного Руководства.

Система дистанционного управления замками (RKE)

С помощью пульта дистанционного управления (ДУ) можно запирать и отпирать замки дверей, находясь на расстоянии до 60 м от автомобиля.



Пульт дистанционного управления на моделях, оборудованных системой дистанционного запуска двигателя и дверью багажного отделения с электроприводом и откидывающимся стеклом

 : При нажатии данной кнопки отпирается дверь водителя. Если в течение трех секунд

нажать кнопку  Повторно, будут отперты замки остальных дверей.

 : При нажатии данной кнопки все замки запираются.

Сигналы обратной связи системы управления замками могут быть настроены пользователем. См. «Выбор пользовательских настроек автомобиля (с кнопками дисплея DIC)», стр. 5-49.



: При нажатии и удержании данной кнопки отпирается замок стекла двери багажного отделения.



: При длительном нажатии данной кнопки дверь багажного отделения, оборудованная электроприводом, поднимется или опустится.



: Кратковременное нажатие данной кнопки позволит определить местонахождение вашего автомобиля. Для активации сигнала «Тревога» нажмите



и удерживайте кнопку не менее двух секунд.

Для отмены сигнала «Тревога» повторно

нажмите кнопку .

См. «Ключи», стр. 2-2, и «Система дистанционного управления замками (RKE)», стр. 2-2.

Система дистанционного пуска двигателя

При наличии данной функции пуск двигателя можно осуществлять, находясь вне автомобиля.

Пуск двигателя

1. Направьте пульт дистанционного управления в сторону автомобиля.



2. Нажмите кнопку .

3. Сразу после завершения шага 2 нажмите и



удерживайте кнопку в течение, по меньшей мере, двух секунд, или до тех пор, пока не начнут мигать указатели поворотов.

В момент пуска двигателя включаются габаритные огни и остаются включенным в течение всего времени, пока работает двигатель. Двери останутся запертыми, и может активироваться система климат-контроля.

Двигатель будет работать в течение 10 минут. Если необходимо увеличить длительность прогрева, по истечении 10 минут повторите шаги, описанные выше. Прогрев может быть активирован повторно только один раз.

Остановка двигателя после дистанционного пуска

Чтобы заглушить двигатель выполните следующие действия:

- Направьте пульт дистанционного управления в сторону автомобиля, нажмите и удерживайте кнопку  до тех пор, пока не погаснут габаритные огни.
- Включите аварийную световую сигнализацию.
- Включите зажигание, а затем выключите его.

См. «Дистанционный пуск двигателя», стр. 2-5.



Замки дверей

Существует несколько способов запираения и отпираения замков.

Снаружи это можно делать с помощью пульта дистанционного управления или вставив ключ в цилиндр замка двери водителя.

Находясь в автомобиле, пользуйтесь центральным выключателем блокировки замков или кнопками индивидуальных выключателей замков дверей. Для запираения или отпираения замков с помощью индивидуальных выключателей нажмите или потяните соответствующий выключатель.

Центральный выключатель блокировки замков

Нажмите  или  на пульте дистанционного управления. См. «Система дистанционного управления замками (RKE)», стр. 2-3.

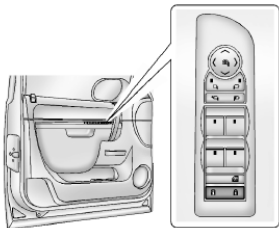

Показан пример с наружными зеркалами заднего вида с функцией складывания/раскладывания, в других случаях операция осуществляется аналогично.

 : При нажатии данной кнопки все замки запираются.

 : При нажатии данной кнопки все замки отпираются.

См. «Замки дверей», стр. 2-7.

Дверь багажного отделения

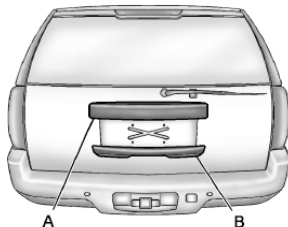

A. Панель отделки регистрационного знака

B. Ручка двери багажного отделения

Стекло двери или дверь багажного отделения не могут быть открыты во время работы очистителя стекла двери багажного отделения. При попытке открыть дверь или опустить стекло двери багажного отделения при работающем стеклоочистителе, они не откроются до тех пор, пока стеклоочиститель не займет свое исходное положение вне стекла.

Управление вручную

Чтобы отпереть дверь багажного отделения,

нажмите  на электрическом дверном

замке или нажмите  на пульте дистанционного управления замками. См. «Система дистанционного управления замками (RKE)», стр. 2-3.

Нажмите сенсорную кнопку, расположенную с нижней стороны ручки двери багажного отделения, и откройте ее.



Для закрывания двери потяните дверь за ручку вниз и полностью закройте. Не касайтесь сенсорной кнопки при закрывании двери багажного отделения. Это приведет к отпираанию двери багажного отделения.

Дверь багажного отделения с электроприводом

На автомобилях, оборудованных дверью багажного отделения с электроприводом, кнопка управления приводом расположена на потолочной консоли.

Для того чтобы воспользоваться электроприводом открывания/закрывания двери багажного отделения, необходимо установить рычаг селектора в положение «Р» (Парковка). Во время поднимания и опускания двери багажного отделения будут мигать задние габаритные огни и подаваться предупреждающий сигнал («колокольчик»).

Существует несколько способов открывания и закрывания двери багажного отделения, оборудованной электроприводом:

- Нажмите и удерживайте кнопку  на пульте ДУ до тех пор, пока дверь багажного отделения не начнет подниматься.
- Нажмите кнопку , расположенную на потолочной консоли.
- Нажмите кнопку , расположенную на двери багажного отделения рядом с защелкой замка, чтобы закрыть дверь багажного отделения.

При повторном нажатии во время движения двери багажного отделения, дверь начнет двигаться в противоположную сторону.

Для отключения электропривода открывания/закрывания двери багажного отделения нажмите кнопку «OFF» на переключателе привода двери багажного отделения. См. «Дверь багажного отделения», стр. 2-10.

Стекло двери багажного отделения

Отпирание замка стекла двери багажного отделения производится двумя способами (при соответствующей комплектации):

- Нажмите кнопку, расположенную под панелью (А) отделки регистрационного знака
- Нажмите кнопку  на пульте дистанционного управления.

Окна

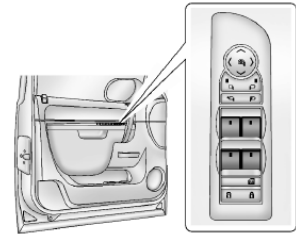

Показан пример с наружными зеркалами заднего вида с функцией складывания/раскладывания, в других случаях операция осуществляется аналогично.

На двери водителя расположена панель переключателей, с помощью которых можно управлять стеклоподъемниками всех дверей. Переключатели на пассажирских дверях используются для управления только окном своей двери. Питание к приводам стеклоподъемников подается, когда ключ зажигания находится в положении «ON/RUN», или «ACC/ACCESSORY», а также при активации режима задержки отключения питания дополнительного оборудования (режим RAP). См. «Режим задержки отключения питания дополнительного оборудования», стр. 9-24.

Чтобы открыть окно, нажмите на клавишу переключателя. Чтобы закрыть окно, потяните клавишу переключателя вверх. См. «Окна», стр. 2-21 и «Окна с электрическими стеклоподъемниками», стр. 2-21.

Регулировка сидений

Сиденья с ручной регулировкой

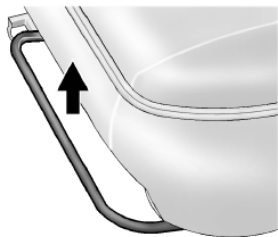

Для регулировки положения сиденья:

1. Потяните рычаг вверх для разблокировки сиденья.
2. Установите сиденье в удобное для вас положение и отпустите рычаг.
3. Попробуйте переместить сиденье вперед-назад и убедитесь в его надежной фиксации.

См. «Регулировка сидений», стр. 3-3 для более подробной информации.

Сиденья с электроприводом

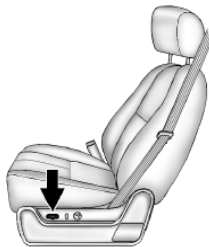

Для выполнения регулировки положения сиденья, оборудованного электроприводом (при соответствующей комплектации):

- Переместите сиденье вперед или назад, сдвинув переключатель электропривода в соответствующем направлении.
- При соответствующей комплектации можно отрегулировать высоту передней и задней части подушки сиденья, нажимая на/оттягивая вверх переднюю или соответственно заднюю часть переключателя электропривода.
- При соответствующей комплектации можно отрегулировать общую высоту сиденья, нажимая на/оттягивая вверх весь переключатель электропривода.

См. «Регулировка положения сиденья с электроприводом» стр. 3-4, для более подробной информации.

Регулировка поясничной опоры

Поясничная опора с ручной регулировкой

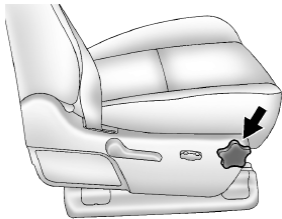

При соответствующей комплектации, чтобы увеличить или уменьшить выступание валика поясничной опоры, необходимо повернуть рукоятку вперед или назад.

См. «Регулировка поясничной опоры», стр. 3-4.

Поясничная опора с электроприводом

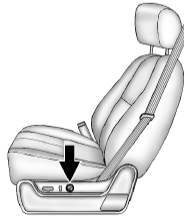

Для выполнения регулировки поясничной опоры с электроприводом (при соответствующей комплектации):

- На сиденьях, оборудованных поясничной опорой с возможностью регулировки в двух направлениях, для увеличения или уменьшения выступания валика поясничной опоры нажмите верхнюю или нижнюю часть переключателя привода и удерживайте его, пока опора не займет требуемое положение.
- На сиденьях, оборудованных поясничной опорой с возможностью регулировки в четырех направлениях, для увеличения или уменьшения выступания валика поясничной опоры нажмите переднюю либо заднюю часть

переключателя привода и удерживайте его, пока опора не займет требуемое положение. Для перемещения поясничной опоры вверх или вниз нажмите и удерживайте нажатой верхнюю или нижнюю часть переключателя привода.

См. «Регулировка поясничной опоры», стр. 3-4.

Регулировка наклона спинок сидений

Сиденья с ручной регулировкой наклона спинки

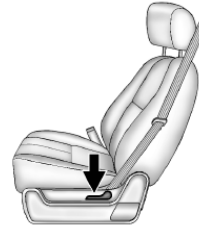

1-10 Краткая информация

Для изменения наклона спинки сиденья с ручной регулировкой:

1. Потяните рычаг вверх.
2. Установите спинку в удобное для вас положение, затем отпустите рычаг и зафиксируйте положение спинки.
3. Убедитесь в надежности фиксации спинки, пытаясь наклонить ее вперед и назад.

Для возврата спинки в вертикальное положение:

1. Потяните рычаг вверх до отказа, не опираясь при этом на спинку сиденья, и спинка вернется в вертикальное положение.
2. Убедитесь в надежности фиксации спинки, пытаясь наклонить ее вперед и назад.

См. «Регулировка наклона спинок сидений», стр. 3-5.

Сиденье с электроприводом регулировки наклона спинки

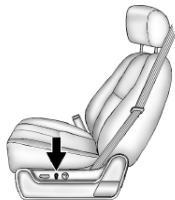

Для изменения наклона спинки с использованием электропривода (при соответствующей комплектации):

- Для увеличения угла наклона спинки отожмите верхнюю часть переключателя по направлению назад.
- Для уменьшения угла наклона спинки отожмите верхнюю часть переключателя по направлению вперед.

См. «Регулировка наклона спинок сидений», стр. 3-5.

Функция сохранения и вызова настроек



При соответствующей комплектации кнопки управления функцией сохранения и вызова настроек сиденья водителя, наружных зеркал заднего вида, а также педали акселератора и педали тормоза расположены на двери водителя.

Сохранение настроек

Для занесения настроек в память:

1. Отрегулируйте положение сиденья и спинки сиденья водителя, наружных зеркал заднего вида, а также педали акселератора и педали тормоза (при соответствующей комплектации).

См. раздел *«Наружные зеркала заднего вида с электрической регулировкой»*, стр. 2-18 и *«Педали акселератора и тормоза с регулировкой положения»*, стр. 9-29

Не на всех автомобилях данная функция позволяет сохранять и восстанавливать настройки положения наружных зеркал, педали акселератора и педали тормоза.

2. Нажмите и удерживайте кнопку «1» до тех пор, пока не прозвучит двойной сигнал.
3. Повторите процедуру настройки для второго водителя, используя кнопку «2».

Для вызова соответствующих настроек нажмите кнопку «1» или «2». Рычаг селектора должен находиться в положении «Р» (Парковка). При этом контрольный сигнал прозвучит один раз. Сиденье, наружные зеркала и педали (при соответствующей комплектации) займут положение, в котором они находились в момент выполнения настроек с использованием соответствующей кнопки.

См. *«Выбор пользовательских настроек автомобиля (с кнопками дисплея DIC)»*, стр. 5-49

Функция облегчения посадки и высадки

Данная функция обеспечивает перемещение сиденья водителя назад для увеличения пространства для посадки и высадки.

: При нажатии данной кнопки активируется функция облегчения посадки и высадки. Рычаг селектора должен находиться в положении «Р» (Парковка).

См. *«Выбор пользовательских настроек автомобиля (с кнопками дисплея DIC)»*, стр. 5-49

Сиденья второго ряда

На автомобилях, оборудованных задним сиденьем диванного типа с возможностью деления в пропорции 60/40, или отдельными сиденьями ковшеобразного типа, их спинки можно складывать в целях получения дополнительного пространства для размещения багажа, и, кроме того, сиденья могут складываться и наклоняться вперед для облегчения доступа к сиденьям третьего ряда (при соответствующей комплектации). На автомобилях, оборудованных отдельными сиденьями ковшеобразного типа, может регулироваться и угол наклона спинки сидений.

См. *«Сиденья второго ряда»*, стр. 3-12 для получения более подробной информации.

Сиденья третьего ряда

На автомобилях, оборудованных третьим рядом сидений, спинки этих сидений также могут складываться, а сиденья можно наклонить вперед или полностью снять с автомобиля.

Более подробная информация приведена в разделе *«Сиденья третьего ряда»*, стр. 3-14.

Сиденья с обогревом и вентиляцией

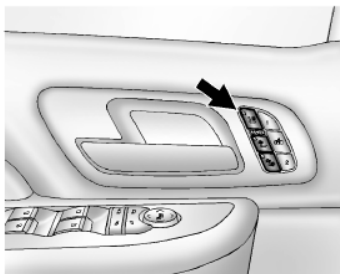

Кнопки выключателей обогрева/вентиляции сидений и кнопки выключателей обогрева сидений выглядят аналогично

При соответствующей комплектации кнопки переключателей располагаются на панелях передних дверей. Для управления вентиляцией и обогревом кнопка старта должна находиться в положении «ON/RUN».



: При соответствующей комплектации, при нажатии данной кнопки включается функция охлаждения сиденья.



: При нажатии данной кнопки включается обогрев спинки сиденья.



: При нажатии данной кнопки включается обогрев спинки и подушки сиденья.

При однократном нажатии кнопки обогрев будет осуществляться с наибольшей интенсивностью. При каждом последующем нажатии кнопки выключателя интенсивность обогрева будет уменьшаться на один уровень до полного отключения обогрева. При максимальной интенсивности обогрева загорается три светодиода, при минимальной интенсивности – один светодиод.

См. «Передние сиденья с функциями обогрева и вентиляции», стр. 3-8.

Регулировка подголовников

Не начинайте движение до тех пор, пока не будут установлены и должным образом отрегулированы подголовники водителя и всех пассажиров.

При выборе удобного положения сиденья старайтесь как можно меньше отклонять спинку от вертикального положения и отрегулируйте подголовник по высоте.

См. «Подголовники», стр. 3-2 и «Регулировка сидений», стр. 3-3.

Ремни безопасности

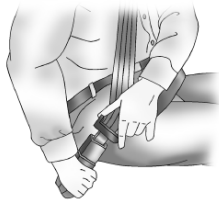

Более подробная информация о правилах использования ремней безопасности приведена в перечисленных ниже разделах:

- «Ремни безопасности», 3-18.
- «Порядок использования ремней безопасности», стр. 3-20.
- «Трёхточечные ремни безопасности», стр. 3-21.
- «Система креплений для установки детских кресел (система LATCH)», стр. 3-52.

Система определения присутствия пассажира

Система определения присутствия пассажира (при соответствующей комплектации) при определенных условиях обеспечивает отключение фронтальной подушки безопасности переднего пассажира. Данная система не влияет на работоспособность других подушек безопасности.

Если автомобиль оборудован контрольной лампой, которая изображена на приведенных далее иллюстрациях, значит на нем установлена система определения присутствия пассажира на переднем сиденье.

Контрольная лампа располагается на потолочной консоли и отображает состояние подушки безопасности переднего пассажира при начале движения.



См. *Система определения присутствия пассажира*, стр. 3-38 для получения более подробной информации.

1-14 Краткая информация

Регулировка положения зеркал

Наружные зеркала заднего вида

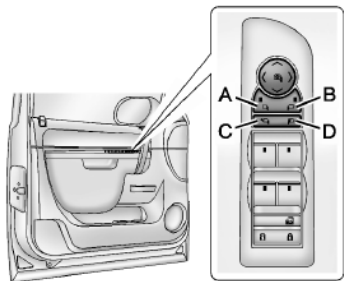

Наружные зеркала заднего вида с функцией складывания/раскладывания, оборудованные электроприводом

Для регулировки положения наружных зеркал:

1. Нажмите кнопку (A) для выбора зеркала со стороны водителя или кнопку (B) для выбора зеркала со стороны переднего пассажира.
2. Нажмите на одну из четырех сторон переключателя (многопозиционный переключатель) для регулировки положения зеркала.
3. Отрегулируйте положение наружного зеркала так, чтобы в зеркале была видна боковина автомобиля и пространство за автомобилем.
4. Повторно нажмите кнопку (A) или (B) для отмены выбора зеркала.

См. «Наружные зеркала заднего вида с электрической регулировкой», стр. 2-18.

Для складывания зеркал:

1. Нажмите кнопку (C), когда зеркала находятся в рабочем положении.
2. Нажмите кнопку (D), когда зеркала находятся в сложенном положении.



Наружные зеркала заднего вида с функцией складывания/раскладывания, не оборудованные электроприводом

Для регулировки положения наружных зеркал:

1. Переведите переключатель выбора зеркала в положение «L» (левое) или «R» (правое), чтобы выбрать зеркало для регулировки (со стороны водителя или пассажира).
2. Нажимайте соответствующие стрелки на многопозиционном переключателе, чтобы установить зеркало в желаемое положение.

3. Отрегулируйте положение наружного зеркала так, чтобы в зеркале была видна боковина автомобиля и пространство за автомобилем.

См. «*Зеркала заднего вида с электроприводом*», стр. 2-18.

Установите переключатель выбора зеркал в промежуточное положение, при отсутствии необходимости регулировки наружного зеркала.

Для складывания зеркал вручную:

Чтобы предотвратить возможные повреждения наружных зеркал во время мытья на автоматической станции заранее сложите их вручную. Для этого нажмите на их корпус с внешней стороны по направлению к кузову автомобиля. Чтобы вернуть зеркало в исходное положение, потяните его за корпус в направлении от кузова автомобиля.

Наружные зеркала заднего вида с электрообогревом

Нажмите  для включения обогрева наружных зеркал заднего вида.

Более подробная информация приведена в подразделе «*Обогреватель заднего стекла*» раздела «*Двухзонная система климат-контроля*», стр. 8-4 или раздела «*Системы климат-контроля*», стр. 8-1.

Наружные зеркала с функцией наклона при движении задним ходом

На автомобилях, оборудованных системой сохранения и вызова настроек, наружные зеркала наклоняются на заданный угол при включении передачи заднего хода (R). Данная функция позволяет водителю при постановке автомобиля на стоянку вдоль бордюра видеть в зеркале его отражение. Зеркало(-а) возвращается(-ются) в исходное положение после выключения передачи заднего хода или при установке переключателя зажигания в положение «OFF/LOCK».

Данную функцию можно настроить с помощью информационного центра (DIC). См. «*Выбор пользовательских настроек автомобиля (с кнопками дисплея DIC)*», стр. 5-49.

Выдвижные наружные зеркала заднего вида

Если автомобиль оборудован выдвижными наружными зеркалами заднего вида, их можно выдвинуть для получения максимального заднего обзора. При осуществлении буксировки прицепа потяните зеркало, удерживая его за корпус, и выдвиньте на расстояние, на котором обеспечивается оптимальный обзор. См. *Зеркала заднего вида для буксировки прицепа*, стр. 2-18.

Внутреннее зеркало заднего вида

Регулировка

Возьмите зеркало за середину корпуса и установите в положение, при котором наилучшим образом видна обстановка позади вашего автомобиля.

Внутреннее зеркало заднего вида с функцией затемнения

На автомобилях, оборудованных внутренним зеркалом заднего вида с функцией затемнения, яркость отражающегося света фар едущих сзади автомобилем автоматически уменьшается. Функция автоматического затемнения активируется при пуске двигателя. См. «*Внутреннее зеркало заднего вида с функцией затемнения*», стр. 2-21.

Регулировка положения рулевого колеса

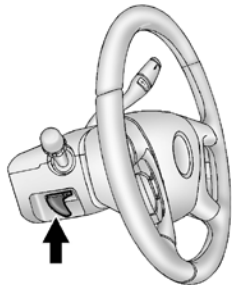

Для регулировки положения рулевого колеса:

1. Удерживая рулевое колесо, потяните рычаг регулировки.
2. Переместите рулевое колесо вверх или вниз.
3. Отпустите рычаг для фиксации рулевого колеса в выбранном положении.

Ни в коем случае не выполняйте регулировку положения рулевого колеса во время движения автомобиля.

Регулировка положения педали акселератора и педали тормоза

На автомобилях с соответствующей комплектацией можно изменять положение педали акселератора и педали тормоза.



Кнопка регулятора расположена на приборной панели под панелью управления системой климат-контроля.

Для уменьшения расстояния до педалей нажмите на нижнюю часть кнопки регулятора. Для увеличения расстояния нажмите на верхнюю часть кнопки регулятора.

См. «Педали акселератора и тормоза с регулировкой положения», стр. 9-20.

Приборы внутреннего освещения

Плафоны освещения салона

Плафоны освещения салона установлены на потолочной консоли.

Лампы плафонов загораются при открывании дверей и отключаются при закрывании дверей.

Для включения плафонов в ручном режиме поверните рукоятку регулятора яркости подсветки приборов, расположенную под кнопкой выключателя плафонов освещения салона, по часовой стрелке до упора. Лампы плафонов освещения будут гореть до тех пор, пока рукоятка не будет повернута против часовой стрелки.

Выключатель плафонов освещения салона

Данный выключатель расположен на панели рядом с выключателем наружного освещения.

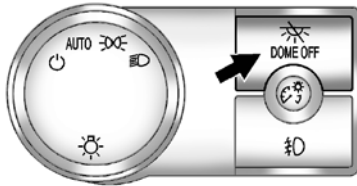

DOME OFF : При нажатии данной кнопки плафоны не будут включаться одновременно с открыванием дверей. Для того чтобы лампы плафонов снова загорались при открывании дверей, необходимо нажать кнопку данного выключателя еще раз.

Лампы для чтения

На автомобилях с потолочной консолью, оборудованной лампами для чтения, их включение и выключение осуществляется с помощью выключателей, расположенных рядом с каждой лампой.

Лампы для чтения могут быть установлены и в других местах. Лампы для чтения не регулируются.

Более подробная информация приведена в перечисленных ниже разделах:

- «Плафоны освещения салона», стр. 6-7.
- «Лампы для чтения», стр. 6-8.
- «Регулятор яркости подсветки комбинации приборов», стр. 6-7.

Наружные световые приборы

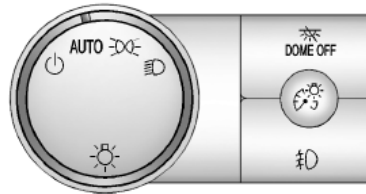

Выключатель наружного освещения расположен на приборной панели слева от рулевого колеса.

⏻ : При установке переключателя в данное положение будет отключен автоматический режим управления световыми приборами. Установите рукоятку переключателя в положение «OFF» для повторной активации автоматического режима управления световыми приборами.

AUTO: При установке переключателя в данное положение ближний свет фар, габаритные огни, фонари освещения регистрационного знака и подсветка комбинации приборов включаются в автоматическом режиме.

⏻ : При установке переключателя в данное положение включаются габаритные огни, фонари освещения регистрационного знака и подсветка комбинации приборов.

☞ : При установке переключателя в данное положение включается ближний свет фар, габаритные огни, фонари освещения регистрационного знака и подсветка комбинации приборов.



См.:

- «Управление наружными приборами освещения», стр. 6-1
- «Противотуманные фары», стр. 6-6.

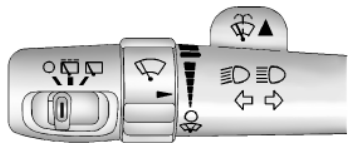
Очистители/омыватели ветрового стекла





Органы управления очистителем ветрового стекла находятся на рычаге переключателя указателей поворотов. Для управления стеклоочистителями поворачивайте кольцевой переключатель с изображением очистителя ветрового стекла.

 : Если необходимо, чтобы щетки стеклоочистителей совершили один рабочий цикл, поверните кольцо переключателя в положение , а затем отпустите кольцо. Если кольцо переключателя удерживать в положении  дольше, стеклоочистители совершат несколько рабочих циклов.

 : При установке переключателя в данное положение очистители ветрового стекла будут отключены.

 : Для изменения интервалов между рабочими циклами стеклоочистителей установите кольцевой переключатель в одно из промежуточных положений.

 : Низкая частота срабатывания стеклоочистителей.

 : Высокая частота срабатывания стеклоочистителей.

 : При нажатии данного рычажка будет подаваться жидкость для омывания ветрового стекла.

Очиститель/омыватель стекла двери багажного отделения

Для включения очистителя заднего стекла установите переключатель в соответствующее положение.

 : При установке переключателя в данное положение стеклоочиститель будет выключен.

 : При установке переключателя в данное положение очиститель заднего стекла будет работать с низкой частотой.

 : При установке переключателя в данное положение очиститель заднего стекла будет работать с высокой частотой.

 : При нажатии данной кнопки, расположенной на торцевой части комбинированного переключателя, будет осуществляться подача жидкости для омывания стекла двери багажного отделения.

См. раздел «Очистители/омыватели ветрового стекла», стр. 5-5 и раздел «Очиститель/омыватель заднего стекла», стр. 5-6.

Панель управления системой климат-контроля

Данная панель позволяет управлять системами вентиляции, отопления и кондиционирования.

Более подробная информация для автомобилей, оборудованных гибридной силовой установкой, приведена в соответствующем разделе.

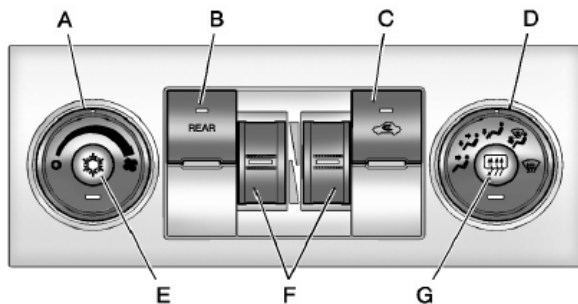

Система климат-контроля

- | | |
|--|--|
| <ul style="list-style-type: none">A. Переключатель скоростных режимов вентилятораB. Выключатель «REAR» (выключатель системы климат-контроля для пассажиров второго ряда сидений)C. Выключатель режима рециркуляцииD. Переключатель режимов подачи воздуха | <ul style="list-style-type: none">E. Выключатель системы кондиционированияF. Переключатели выбора значений температуры (для водителя и пассажира)G. Выключатель электрообогревателя стекла двери багажного отделения <p>См. «Системы климат-контроля», стр. 8-1.</p> |
|--|--|

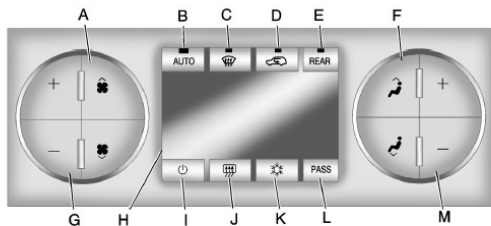

Двухзонная система климат-контроля с функцией автоматического управления

- | | |
|---|---|
| <ul style="list-style-type: none"> A. Переключатель скоростных режимов вентилятора B. Выключатель «AUTO» (автоматический режим) C. Выключатель обдува ветрового стекла D. Выключатель режима циркуляции E. Выключатель «REAR» (выключатель системы климат-контроля для пассажиров второго ряда сидений) F. Переключатель режимов подачи воздуха G. Переключатель заданных значений температуры воздуха для зоны водителя | <ul style="list-style-type: none"> H. Дисплей I. Выключатель питания J. Выключатель электрообогревателя стекла двери багажного отделения K. Выключатель системы кондиционирования L. Выключатель «PASS» M. Переключатель выбора значений температуры для зоны переднего пассажира |
|---|---|

См. «Двухзонная система климат-контроля с функцией автоматического управления», стр. 8-4 (при соответствующей комплектации). Для автомобилей, оборудованных панелью управления системой климат-контроля для пассажиров задних сидений, см. раздел «Панель управления системой климат-контроля для пассажиров второго ряда сидений», стр. 8-10 или раздел «Панель управления системой климат-контроля для пассажиров второго ряда сидений (с аудиосистемой)», стр. 8-12.

Автоматическая коробка передач

Переключатель выбора передач при управлении в ручном режиме



Показан вариант базовой комплектации (для более высоких уровней – аналогично)

Переключатель выбора передач при управлении в ручном режиме расположен на рукоятке рычага селектора.

1. Для активации ручного режима выбора передач установите рычаг селектора в положение «М» (ручной режим). Автомобиль продолжит движение на передаче, которая была выбрана в автоматическом режиме на момент переключения. При дальнейших переключениях в ручном режиме не может быть выбрана более высокая передача. Например, если в момент переключения была выбрана 5-я передача, в ручном режиме будут доступны передачи с 1-й по 5-ю.

2. Для выбора передач в зависимости от условий движения используйте кнопки «+»/«-» переключателя, расположенного на рукоятке рычага селектора. См. «*Ручной режим выбора передач*», стр. 9 - 32.

При включении ручного режима не могут быть использованы система круиз-контроля и режим буксировки/движения с повышенной нагрузкой.

Система управления движением на спуске также не может быть использована при включении ручного режима выбора передач. См. «*Режим буксировки/движения с повышенной нагрузкой*», стр. 9-33.

Система полного привода

На автомобилях, оборудованных системой полного привода, для повышения проходимости крутящий момент двигателя может передаваться на все колеса.

Раздаточная коробка с режимом автоматического подключения переднего моста

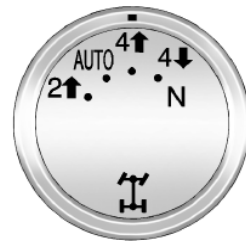

Раздаточная коробка с понижающей передачей



Раздаточная коробка без понижающей передачи

Переключатель режимов раздаточной коробки расположен на приборной панели слева от комбинации приборов. С помощью данного переключателя можно включать и отключать различные режимы системы полного привода.

2↑: Данный режим используется в большинстве случаев при движении по городским улицам и автомагистралям.

AUTO: Данный режим используется при движении в условиях, когда коэффициент сцепления с дорожным покрытием постоянно меняется.

4↑: Режим полного привода с включением прямой передачи используется, когда требуется повышенное тяговое усилие, например, при движении по заснеженным или обледеневшим дорогам, а также в большинстве случаев при движении вне дорог.

4↑: На автомобилях с соответствующей комплектацией предусмотрена возможность использования системы полного привода с включением понижающей передачи. Этот режим обеспечивает передачу максимального крутящего момента на все колеса автомобиля. Он может быть использован при движении по пересеченной местности по глубокому песку, грязи, снегу или на крутых подъемах и спусках.

N (Нейтральная передача): На автомобилях, оборудованных раздаточной коробкой с понижающей передачей, переключатель может быть установлен в положение «N» (нейтральная передача). Переключение раздаточной коробки на нейтральную передачу следует производить только при буксировке автомобиля.
См. «Буксировка транспортных средств, используемых для отдыха», стр. 10-89 или «Буксировка автомобиля», стр. 10-89.

См. «Система полного привода (с раздаточной коробкой с понижающей передачей и автоматическим управлением)», стр. 9-40 или «Система полного привода (с раздаточной коробкой без понижающей передачи с автоматическим управлением)», стр. 9-34.

Дополнительное оборудование

Аудиосистема



Аудиосистема с USB-разъемом, CD/DVD-плеером (MP3)



: При нажатии данной кнопки происходит включение/отключение аудиосистемы. Уровень громкости звука регулируется поворотом рукоятки данного переключателя.

BAND: Переключатель диапазонов FM, AM.



: Переключатель настройки радиостанций.

SEEK или SEEK: Кнопки поиска и сканирования радиостанций.

i: Данная кнопка используется для вывода на дисплей показаний текущего времени и дополнительной информации. Когда зажигание выключено, при нажатии кнопки на дисплее отображаются показания электронных часов. При нажатии данной кнопки во время воспроизведения радиостанций FM-RDS, а также записей в форматах CD, MP3 или WMA на дисплее будет выведена дополнительная информация о прослушиваемых станциях или записях соответственно. Если такая информация доступна для прослушиваемых музыкальных записей форматов CD, MP3 или WMA доступна в верхней части дисплея будет отображаться название композиции, а в нижней – информация об исполнителе. Если данная информация недоступна, на дисплее будет отображаться надпись «NO INFO».

Более подробная информация об этих и других функциях аудиосистемы приведена в разделе «Принцип действия системы», стр. 7-5.

Более подробная информация приведена в разделе «Развлекательная система для пассажиров задних сидений (RSE)» и «Панель управления аудиосистемой для пассажиров второго ряда сидений (RSA)». См. руководство «Развлекательная система для пассажиров задних сидений (RSE)» и «Панель управления аудиосистемой для пассажиров второго ряда сидений (RSA)», стр. 7-35.



Сохранение настроек выбранных радиостанций

Аудиосистема позволяет сохранить настройки 36 радиостанций с помощью шести кнопок с изменяемыми функциями, которые расположены под строкой индикации частот настроенных радиостанций, а также с помощью кнопки «FAV». При нажатии кнопки «FAV» происходит последовательное переключение шести строк, в каждой из которых отображаются частоты шести заранее настроенных радиостанций. Строка может содержать настройки радиостанций в любых сочетаниях независимо от диапазона частот (AM или FM).

См. «Сохранение настроек радиостанций», раздел «*Приемник программ в диапазонах AM-FM*», стр. 7-9.

Установка показаний часов

Для установки времени и даты:

1. Установите ключ в замке зажигания в положение «ACC/ ACCESSORY» или «ON/RUN», затем нажмите кнопку  и включите аудиосистему.
2. Нажимая кнопку , выведите на дисплей индикацию HR, MIN, MM, DD и YYYY (часы, минуты, месяц, день и год).
3. Нажмите кнопку с изменяемыми функциями под той позицией, которую необходимо изменить.

4. Для изменения значений времени и даты поверните переключатель  по часовой или против часовой стрелки.

Более подробная информация об установке показаний времени для различных вариантов аудиосистем приведена в разделе «*Часы*», стр. 5-8.

Подключение портативных аудиоустройств

Данный автомобиль оборудован разъемом для подключения внешних устройств, расположенным на панели управления аудиосистемы, а также USB-портом, который может быть расположен на приборной панели или на центральной консоли. Через гнездо для подключения 3,5-миллиметрового штекера или USB-порт (в зависимости от типа аудиосистемы) можно подсоединять такие внешние устройства, как iPod®, ноутбук, MP3-плеер, CD-чейнджер, USB-накопитель и т.п.

См. «*Внешние устройства*», стр. 7-29.

Кнопки управления на рулевом колесе

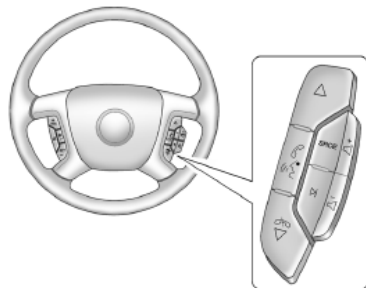



При соответствующей комплектации управление некоторыми функциями аудиосистемы может выполняться с помощью кнопок, расположенных на рулевом колесе.

 : Эта кнопка позволяет осуществлять выбор следующей заранее настроенной радиостанции, выбор записей на компакт-дисках, а также навигацию по iPod или USB-устройствам.

 : Эта кнопка позволяет осуществлять выбор предыдущей заранее настроенной радиостанции, выбор записей на компакт-дисках, а также навигацию по iPod или USB-устройствам. Данная кнопка позволяет отклонять входящие вызовы и завершать текущие телефонные звонки.

 : При нажатии данной кнопки трансляция звука через громкоговорители аудиосистемы прекращается. Чтобы вновь включить звук, нажмите данную кнопку еще раз.

 : При нажатии данной кнопки уровень громкости звука увеличивается.

 : При нажатии данной кнопки уровень громкости звука уменьшается.

SRCE: с помощью данной кнопки можно осуществлять переход от одного источника сигнала к другому: от радиоприемника к CD- или DVD-плееру (при соответствующей комплектации), к переднему/заднему внешнему источнику сигнала.

 : Данная кнопка позволяет осуществлять поиск радиостанций, записей или разделов вставленного в CD- или DVD-плеер диска, а также выбор записей/папок подключенного iPod или USB-устройства.

См. «Кнопки управления на рулевом колесе», стр. 5-2.

Система круиз-контроля

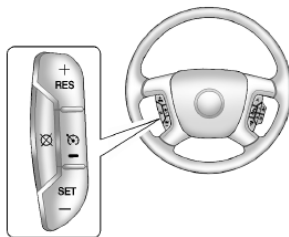

 : Данная кнопка позволяет включать и выключать систему. При включении системы загорается соответствующая контрольная лампа, которая гаснет при отключении системы.

+ RES: При кратковременном нажатии данной кнопки будет выбрана заданная ранее скорость движения, при удерживании кнопки в нажатом положении скорость будет увеличиваться.

SET -: Данная кнопка позволяет задавать значения скорости, активировать систему круиз-контроля и снижать скорость автомобиля.

 : При нажатии данной кнопки система круиз-контроля отключается, при этом последнее значение заданной скорости сохраняется в памяти системы.

См. «Система круиз-контроля», стр. 9-49.

Камера заднего обзора (RVC)

При соответствующей комплектации данная камера позволяет просматривать пространство позади автомобиля, когда рычаг селектора находится в положении «R» (передатка заднего хода). Изображение, получаемое с помощью камеры, будет выводиться на внутреннее зеркало заднего вида, или на дисплей системы навигации (при соответствующей комплектации).

Для очистки объектива камеры, который находится над регистрационным знаком, промойте его водой и протрите сухой мягкой тканью.

См. «Камера заднего обзора (RVC)», стр. 9-54.

Система помощи при парковке с ультразвуковыми датчиками

При соответствующей комплектации для парковки автомобиля задним ходом используется система помощи с ультразвуковыми датчиками, установленными в заднем бампере, позволяющая определить наличие объектов, препятствующих парковке. Система помощи при парковке действует при скорости движения до 8 км/ч. Для оповещения водителя о расстоянии до препятствия, а также о состоянии системы используются специальные звуковые сигналы.

Для обеспечения корректной работы системы следите за тем, чтобы поверхности датчиков, установленных в заднем бампере, были постоянно чистыми.

См. «Система помощи при парковке с ультразвуковыми датчиками», стр. 9-52.

Электрические розетки

Электрические розетки могут использоваться для подключения дополнительного оборудования, например, мобильных телефонов или MP3-плеера.

Две розетки расположены под панелью управления системой климат-контроля, одна внутри центральной консоли, одна на торцевой части центральной консоли, и еще одна дополнительная розетка – в багажном отделении справа.

Питание к электрическим розеткам подается даже при выключенном зажигании. Использование электрических розеток в течение длительного времени при выключенном зажигании может привести к разрядке аккумуляторной батареи автомобиля.

См. «Электрические розетки», стр. 5-9.

Вентиляционный люк в крыше

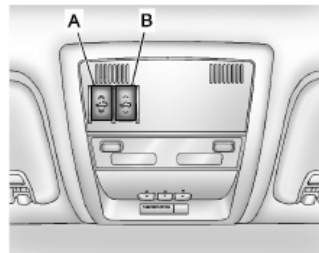

- Открытие или закрытие вентиляционного люка.
- Переключатель подъема/опускания крышки люка.

Если автомобиль оборудован вентиляционным люком в крыше, питание к переключателям подается, когда выбран режим «ON/RUN» или «ACC/ACCESSORY» замка/переключателя зажигания, а также в режиме Задержки отключения питания дополнительного оборудования (режим RAP). См. «Режим задержки отключения питания дополнительного оборудования», стр. 9-24.

Переключатель подъема/опускания крышки люка: Нажмите и удерживайте нажатой переднюю часть переключателя (B), чтобы установить крышку люка в положение для вентиляции.

Открытие/закрывание: Для открывания люка нажмите и удерживайте переключатель (A), пока крышка люка не будет сдвинута на нужное расстояние. Нажмите и удерживайте нажатой переднюю часть переключателя (A), чтобы закрыть крышку люка.

Быстрое открытие/закрывание: Для автоматического открывания люка нажмите и удерживайте нажатой заднюю часть переключателя (A), пока крышка люка не будет сдвинута на нужное расстояние. Для автоматического закрывания люка нажмите и удерживайте нажатой переднюю часть переключателя (A), пока крышка люка не займет нужное положение. Нажмите переключатель еще раз, чтобы крышка люка осталась в выбранном положении.

При подъеме крышки люка автоматически выдвигается спойлер. Спойлер убирается при опускании крышки люка.

Вентиляционный люк оборудован солнцезащитной шторкой, которую можно перемещать вперед для защиты от солнечных лучей. Открывание и закрывание шторки осуществляется вручную.



Если на пути движущейся крышки при закрывании люка возникает препятствие, с помощью функции предотвращения заземления движение крышки будет остановлено.

См. «*Вентиляционный люк в крыше*», стр. 2-23.

Обеспечение удобства и эффективности эксплуатации автомобиля

Система курсовой устойчивости StabiliTrak®

При соответствующей комплектации автомобиль оборудуется противобуксовочной системой, которая ограничивает разницу угловых скоростей колес, и системой StabiliTrak, обеспечивающей курсовую устойчивость автомобиля в сложных условиях движения. Обе системы автоматически активируются при каждом запуске двигателя.

- Для отключения противобуксовочной системы временно нажмите кнопку , расположенную на приборной панели. При этом на дисплее DIC появится соответствующее сообщение. См. «*Сообщения, связанные с системами поддержания курсовой устойчивости*», стр. 5-44.
- Для одновременного отключения противобуксовочной системы и системы StabiliTrak, нажмите и удерживайте кнопку  до тех пор, пока не загорится контрольная лампа  и не появится соответствующее сообщение на дисплее DIC. См. «*Сообщения, связанные с системами курсовой устойчивости*», стр. 5-44.

- Для включения обеих систем нажмите кнопку  повторно.

Более подробная информация приведена в разделе «Система курсовой устойчивости StabiliTrak®», 9-45.

Монитор давления воздуха в шинах

На данный автомобиль может быть установлен монитор давления воздуха в шинах (TPMS).



Контрольная лампа монитора давления воздуха в шинах предупреждает о значительном уменьшении давления воздуха в одной или нескольких шинах. При активации данной контрольной лампы следует как можно быстрее остановить автомобиль и довести давление воздуха в шинах до рекомендованного значения, указанного

на табличке «Шины и информация о нагрузке». См. «Ограничения нагрузки на автомобиль», стр. 9-16. Контрольная лампа остается включенной до тех пор, пока давление воздуха в шинах не будет доведено до нормы.

В холодную погоду контрольная лампа падения давления воздуха в шинах может загореться в начале движения, а затем погаснуть. Это должно послужить предупреждением, что давление воздуха в шинах снижается, и его необходимо проверить и довести до нормы.

Наличие монитора давления воздуха в шинах не отменяет необходимости в проведении ежемесячных плановых проверок давления воздуха в шинах и состояния шин. Поддерживайте давление воздуха в шинах на заданном уровне.

См. раздел «Монитор давления воздуха в шинах», стр. 10-54.

Монитор жизни моторного масла

Данная система определяет состояние масла по эксплуатационным параметрам автомобиля, и при определенной комплектации предусмотрен вывод на дисплей DIC сообщения о необходимости замены моторного масла и масляного фильтра. После замены масла необходимо восстановить начальные показания счетчика монитора жизни моторного масла, выбрав значение 100 %.

Сброс показаний счетчика монитора жизни моторного масла

Для переустановки показаний счетчика необходимо выполнить следующее:

- На дисплее DIC выберите пункт меню «СРОК СЛУЖБЫ МАСЛА». На автомобилях, оборудованных информационным центром без кнопок управления, для доступа к настройкам установите рычаг селектора в положение «P» (Парковка).
- Нажмите и удерживайте не менее пяти секунд кнопку «SET/RESET», расположенную на панели управления DIC, а на автомобилях, у которых такие кнопки отсутствуют – кнопку сброса показаний счетчика частичного пробега. Показание счетчика монитора жизни моторного масла будет установлено на 100%.

Независимо от комплектации автомобиля переустановка показаний счетчика данной системы выполняется следующим образом:

1. Установите ключ в замке зажигания в положение «ON/RUN», не запуская двигатель.
2. Плавно нажмите педаль акселератора до упора 3 раза в течение 5 секунд.
3. На дисплее DIC выберите пункт меню «СРОК СЛУЖБЫ МАСЛА». Переустановка показаний счетчика прошла успешно, если на дисплее отображается показание 100%.

См. «Монитор жизни моторного масла», стр. 10-9.

Экономичный режим движения

Стиль вождения оказывает существенное влияние на расход топлива. Ниже перечислены краткие рекомендации для поддержания наиболее экономичного режима движения.

- Не допускайте резкого трогания с места и плавно набирайте скорость.
- Снижайте скорость постепенно, избегайте резкого торможения.
- Не оставляйте двигатель работать в режиме холостого хода в течение длительного периода времени.
- Старайтесь задействовать систему круиз-контроля каждый раз, когда позволяют условия движения.

- Осуществляйте движение, не превышая установленные ограничения скорости, и снижайте скорость по мере необходимости.
- Постоянно следите за поддержанием заданного давления воздуха в шинах.
- Старайтесь объединять несколько поездок в одну.
- При замене устанавливайте новые шины с тем же номером по стандарту TPC, что и у старых (номер наносится на боковине шины рядом с обозначением типоразмера).
- Соблюдайте график планового технического обслуживания.

Ключи, двери и окна

Ключи и замки

Ключи	2-2
Система дистанционного управления замками (RKE) Описание системы	2-2
Система дистанционного управления замками (RKE) Работа системы	2-3
Дистанционный пуск двигателя	2-5
Замки дверей	2-7
Центральный выключатель блокировки замков дверей	2-8
Функция задержки запираения замков	2-8
Функция автоматического запираения замков	2-9
Функция защиты от запираения	2-9
Функция защиты от случайного отпирания	2-9

Двери

Дверь багажного отделения	2-10
Подножки с электроприводом	2-13

Охранная система

Охранная система	2-14
Система охранной сигнализации	2-14
Система иммобилайзера	2-15

Наружные зеркала заднего вида

Панорамное зеркало заднего вида	2-17
Выдвижные наружные зеркала заднего вида	2-18
Наружные зеркала заднего вида с электрической регулировкой	2-18
Наружные зеркала заднего вида с функцией складывания/раскладывания	2-19
Наружные зеркала заднего вида с электрообогревом	2-20
Зеркала заднего вида с функцией затемнения	2-20
Наружные зеркала с функцией наклона при движении задним ходом	2-20

Внутреннее зеркало заднего вида

Внутреннее зеркало заднего вида с функцией затемнения	2-21
---	------

Окна

Окна	2-21
Окна с электрическими стеклоподъемниками	2-22
Солнцезащитные козырьки	2-23

Крыша

Вентиляционный люк в крыше	2-23
----------------------------------	------

Ключи и замки

Ключи



ВНИМАНИЕ

Не оставляйте ключи в замке зажигания, когда в автомобиле находятся дети или другие люди, так как они могут получить серьезные травмы или даже погибнуть. Дети могут включить электрические стеклоподъемники, использовать другие органы управления автомобилем или даже запустить двигатель и начать движение. При наличии ключа в замке зажигания приводы стеклоподъемников будут активированы, и дети могут получить серьезные травмы и даже погибнуть, если они будут находиться в оконном проеме при закрытии окна. Запрещено оставлять детей в автомобиле, если ключ находится в замке зажигания.



Ключ используется для управления замком зажигания и замками всех дверей.

На ключе есть табличка со штрих-кодом, с помощью которой дилер или специально подготовленный специалист может изготовить новые ключи. Хранить эту табличку следует в обеспечивающем ее сохранность месте, но не в автомобиле.

Если при попытке завести автомобиль становится трудно проворачивать ключ зажигания, проверьте ключ на наличие загрязнений. Периодически очищайте ключ с помощью щетки или инструмента для зачистки.

При необходимости замены ключа или изготовления дополнительных ключей обратитесь в сервисный центр официального дилера.

Система дистанционного управления замками (RKE)

Не вносите изменения в систему RKE. Если радиус действия системы дистанционного управления уменьшился:

- Проверьте расстояние, на котором вы находитесь от автомобиля. Пульт управления может находиться слишком далеко от автомобиля.
- Проверьте, насколько удачно выбрано место, на котором вы стоите. Сигнал может блокироваться другими автомобилями или объектами.
- Проверьте состояние элемента питания пульта дистанционного управления. См. раздел «Замена элемента питания» данной главы.
- Если после выполнения этих проверок пульт дистанционного управления по-прежнему действует некорректно, обратитесь за помощью в авторизованный сервисный центр или квалифицированному техническому специалисту.

Порядок использования системы дистанционного управления замками (RKE)

Пульт дистанционного управления системы RKE обеспечивает управление на расстоянии до 60 м от автомобиля.

Существует ряд условий, которые могут оказать влияние на дальность действия пульта дистанционного управления. См. «Система дистанционного управления замками (RKE)», стр. 2-2.





На моделях, оборудованных системой дистанционного пуска двигателя и дверью багажного отделения с откидывающимся стеклом





На моделях, оборудованных системой дистанционного пуска двигателя и дверью багажного отделения с электроприводом и откидывающимся стеклом

Если автомобиль оборудован системой RKE, могут быть доступны следующие функции:

 **(Функция дистанционного пуска двигателя):** При соответствующей комплектации для дистанционного пуска двигателя нажмите данную кнопку, используя дистанционный пульт управления RKE. См. «Дистанционный пуск двигателя», стр. 2-5 для получения дополнительной информации.

 **(Запирание дверей):** При нажатии данной кнопки все замки запираются. Если с помощью информационного центра (DIC) была задана соответствующая настройка, при запирании дверей в качестве сигнала обратной связи однократно мигают указатели поворотов. При соответствующей настройке DIC, если в течение трех секунд кнопка запирания дверей будет нажата повторно, срабатывает звуковой сигнал. См. «Выбор пользовательских настроек автомобиля (с кнопками дисплея DIC)», стр. 5-49.

При нажатии кнопки  будет активирована система охранной сигнализации. См. «Система охранной сигнализации», стр. 2-14.

 **(Отпирание дверей):** При однократном нажатии данной кнопки будет отперта только дверь водителя. При повторном нажатии кнопки  , в течение трех секунд после первого, отпираются остальные двери. При отпирании дверей плафоны освещения салона могут включаться автоматически и отключаться через 20 секунд, либо ранее, если будет включено зажигание.

Если с помощью информационного центра (DIC) была задана соответствующая настройка, при отпирании дверей указатели поворотов мигнут дважды. См. «*Выбор пользовательских настроек автомобиля (с кнопками дисплея DIC)*», стр. 5-49. При соответствующей настройке DIC в темное время суток будет кратковременно включаться наружное освещение автомобиля. Более подробная информация приведена в подразделе «Освещение при подходе к автомобилю» раздела «*Выбор пользовательских настроек автомобиля (с кнопками дисплея DIC)*», стр. 5-49.

При нажатии кнопки  на пульте дистанционного управления системы RKE система охранной сигнализации будет деактивирована. См. «*Система охранной сигнализации*», стр. 2-14.

 (**Стекло двери багажного отделения**): При нажатии и удержании данной кнопки отпирается замок стекла двери багажного отделения.

 (**Дверь багажного отделения с электроприводом**): При длительном нажатии данной кнопки дверь багажного отделения поднимется или опустится. Во время поднимания и опускания двери багажного отделения будут мигать задние габаритные огни и прозвучит предупреждающий сигнал («колокольчик»).

 (**Функция определения местонахождения автомобиля/Сигнал тревоги**): Кратковременное нажатие данной кнопки позволит определить местонахождение вашего автомобиля. При этом указатели поворотов мигнут трижды и раздастся звуковой сигнал. Для активации сигнала «Тревога» нажмите и

удерживайте кнопку  нажатой не менее двух секунд. При этом указатели поворотов мигнут трижды, и в течение 30 секунд будет подаваться звуковой сигнал автомобиля. Сигнал тревоги отключается при установке ключа зажигания в положение «ON/RUN» или

Программирование пультов дистанционного управления

Управление может осуществляться только при помощи тех пультов дистанционного управления, коды которых введены в память соответствующего блока управления автомобиля. Если пульт дистанционного управления был утерян или украден, новый пульт необходимо приобрести и запрограммировать в салоне официального дилера. При программировании пульта дистанционного управления, который будет

использоваться вместо утерянного, одновременно необходимо перепрограммировать все остальные имеющиеся в наличии пульты. После ввода новых кодов управление автомобилем с помощью утерянных или украденных пультов дистанционного управления будет невозможно. Для данного автомобиля можно запрограммировать не более 8 пультов дистанционного управления. Для программирования пультов дистанционного управления обратитесь в салон официального дилера.

Замена элемента питания

При появлении на дисплее информационного центра сообщения «ЗАМЕНИТЕ БАТАРЕЮ В КЛЮЧЕ ДИСТАНЦИОННОГО УПРАВЛЕНИЯ» необходимо выполнить замену элемента питания. Более подробная информация приведена в разделе «*Сообщения, связанные с ключом и замком зажигания*», стр. 5-43.

Важно: При замене элемента питания не прикасайтесь к элементам электрической схемы пульта дистанционного управления. Они могут быть повреждены разрядом статического электричества, накапливающимся на теле человека.

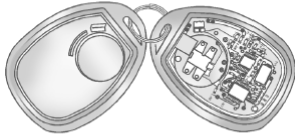

Для замены элемента питания:

1. Раскройте корпус пульта дистанционного управления с помощью отвертки с тонким плоским лезвием или другого подходящего инструмента.
 - Аккуратно вставьте отвертку в паз, расположенный вдоль плоскости разъема корпуса пульта дистанционного управления. Не вставляйте наконечник отвертки слишком глубоко. Прекратите движение отвертки, как только почувствуете сопротивление.
 - Поворачивайте отвертку до момента, когда корпус пульта ДУ раскроется.

2. Извлеките разряженный элемент питания. Не используйте для этого металлические предметы.
3. Установите новый элемент питания так, чтобы «положительный» полюс был обращен вверх. Для замены необходимо использовать элемент питания CR2032 или аналогичный.
4. Соедините между собой элементы корпуса пульта дистанционного управления.

Система дистанционного пуска двигателя

При соответствующей комплектации данная функция позволяет осуществлять пуск двигателя, находясь снаружи автомобиля. При этом могут быть также активированы система отопления, кондиционирования или электрообогреватель стекла двери багажного отделения. Действие функции прекратится после того, как ключ в замке зажигания будет установлен в положение «ON/RUN».

Если автомобиль оборудован системой климат-контроля с функцией автоматического управления, система будет активирована в автоматическом режиме.

Если используется система климат-контроля без функции автоматического управления, система будет активирована в том режиме, который был выбран перед последним выключением зажигания.

Если автомобиль оборудован системой климат-контроля с функцией автоматического управления и сиденьями с электрообогревом, при дистанционном пуске двигателя в холодную погоду будут активированы и электрообогреватели сидений, отключение которых произойдет при установке ключа зажигания в положение «ON/RUN». Если на автомобиле установлена система климат-контроля без функции автоматического управления, то при необходимости, после выполнения дистанционного пуска, включение и выключение обогрева сидений производится вручную. См. «Передние сиденья с функциями обогрева и вентиляции», стр. 3-8 для получения дополнительной информации.

Законы, действующие в некоторых странах и регионах, могут ограничивать или запрещать использование систем дистанционного пуска двигателя. Например, некоторые законодательства предусматривают обязательное наличие прямой видимости автомобиля, двигатель которого запускается дистанционно. Ознакомьтесь с соответствующими требованиями местного законодательства в отношении систем дистанционного пуска двигателя.



Не используйте функцию дистанционного пуска двигателя, если запас топлива в топливном баке подходит к концу. В ходе прогрева двигатель может выработать все оставшееся топливо.

Во время работы двигателя радиус действия пульта дистанционного управления может уменьшаться.

Существует ряд условий, которые могут оказать влияние на дальность действия пульта дистанционного управления. Более подробная информация приведена в подразделе «Система дистанционного управления замками (RKE)», стр. 2-2.

 **Функция дистанционного пуска двигателя:** Пульт дистанционного управления оборудован данной кнопкой, если на автомобиле установлена система дистанционного пуска двигателя.

Для дистанционного пуска двигателя:

1. Направьте пульт дистанционного управления в сторону автомобиля.
2. Нажмите и отпустите кнопку .
3. Сразу по завершении шага 2 нажмите и удерживайте нажатой кнопку  до тех пор, пока не начнут мигать указатели поворотов. Если с того места, откуда производится дистанционный пуск, не видно наружных световых приборов автомобиля, кнопку  необходимо удерживать в течение минимум двух секунд.

В момент пуска двигателя включаются габаритные огни и остаются включенными в течение всего времени, пока работает двигатель. Двери останутся запертыми, и может активироваться система климат-контроля.

Двигатель будет работать в течение 10 минут. Если необходимо увеличить длительность прогрева, по истечении 10 минут повторите шаги, описанные выше. Повторно прогрев может быть активирован только один раз.



Если двигатель был запущен дистанционно, то для начала движения после посадки в автомобиль вставьте ключ в замок зажигания и переведите его в положение «ON/RUN».

Чтобы заглушить двигатель во время его работы после дистанционного пуска:

- Направьте пульт дистанционного управления в сторону автомобиля, нажмите и удерживайте кнопку  до тех пор, пока не погаснут габаритные огни.
- Включите аварийную световую сигнализацию.
- Включите зажигание, а затем выключите его.

Перед началом каждой поездки дистанционный пуск двигателя можно осуществлять не более двух раз. После каждого дистанционного пуска двигатель будет работать в течение 10 минут.

Либо можно продлить время прогрева двигателя на 10 минут, активировав функцию дистанционного пуска до истечения первого 10-минутного периода.

Например, если повторно нажать сначала кнопку , а затем кнопку  после того, как двигатель уже проработал 5 минут, система продолжит работу еще в течение 10 минут, и общее время прогрева двигателя составит 15 минут.

В этом случае продления времени прогрева на 10 минут система идентифицирует, как повторный дистанционный пуск двигателя.

Если было произведено два дистанционных пуска или один дистанционный пуск с последующим продлением времени прогрева, следующий пуск двигателя будет возможен только с помощью ключа, вставленного в замок зажигания. После извлечения ключа из замка зажигания функция дистанционного пуска двигателя будет вновь активирована.

Пуск двигателя с помощью системы дистанционного пуска невозможен, если ключ находится в замке зажигания, не закрыт капот, а также в случае неисправности системы управления двигателем, когда горит контрольная лампа «Проверьте двигатель».

Кроме того, двигатель будет автоматически остановлен, если во время его работы после дистанционного пуска температура охлаждающей жидкости поднимется слишком высоко или давление моторного масла будет слишком низким.

Подготовка для установки системы дистанционного пуска двигателя

Даже если автомобиль не оборудован системой дистанционного пуска двигателя, в нем может быть установлен пакет подготовки для данного оборудования. В таком случае вы можете обратиться к авторизованному дилеру для установки оригинальной системы дистанционного пуска двигателя.

Для установки оригинальной системы дистанционного пуска двигателя необходимо обращаться только в авторизованные сервисные центры.

Замки дверей



ВНИМАНИЕ

Незапертые двери могут создавать опасность.

- Пассажиры, особенно дети, могут легко открыть двери и выпасть из движущегося автомобиля. Когда замок двери заперт, ее невозможно открыть изнутри. Незапертые двери повышают вероятность выпадения из автомобиля в случае дорожно-транспортного происшествия. Поэтому во время движения автомобиля водитель и все пассажиры должны быть пристегнуты ремнями безопасности, а все двери - заперты.
- Маленькие дети, которые могут забраться в незапертый автомобиль, иногда не способны покинуть его. Дети могут подвергнуться воздействию высокой температуры, получить травмы различной степени тяжести

(см. продолжение)

ВНИМАНИЕ (Продолжение)

и даже погибнуть в результате солнечного удара. Всегда запирайте двери автомобиля, когда покидаете его.



- Возможны случаи нежелательного вторжения посторонних в автомобиль, когда он движется на малой скорости или стоит на месте. Этого не случится, если двери заперты.

Существует несколько способов запирания и отпираания замков.

Снаружи это можно делать с помощью пульта дистанционного управления или, вставив ключ в цилиндр замка двери водителя.

Находясь в автомобиле, пользуйтесь центральным выключателем блокировки замков или индивидуальным выключателем блокировки замков. Для запирания или отпираания замков с помощью индивидуальных выключателей нажмите или потяните соответствующий выключатель.

Центральный выключатель блокировки замков дверей

Нажмите  или  на пульте дистанционного управления (RKE). См. «Система дистанционного управления замками (RKE)», стр. 2-3.

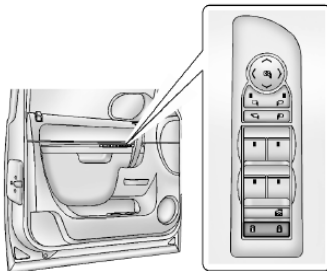

Показан пример с наружными зеркалами заднего вида с функцией складывания/раскладывания, в других случаях операция осуществляется аналогично.



(Запирание дверей): При нажатии данной кнопки все замки запираются.



(Отпираание дверей): При нажатии данной кнопки все замки отпираются.

Функция задержки запирания замков

При попытке запирания дверей с помощью центрального выключателя, если какая-либо из боковых дверей или дверь багажного отделения открыта, запирание замков произойдет через пять секунд после того, как будет закрыта последняя дверь.

При активации данной функции трижды сработает звуковое предупреждение («колокольчик»).

При двукратном нажатии кнопки центрального выключателя функция задержки запирания деактивируется, и замки всех дверей запираются сразу.

Данная функция не доступна, когда ключ находится в замке зажигания. Данную функцию можно настроить с помощью информационного центра водителя (DIC). См. «Функция задержки запирания замков» в разделе «Выбор пользовательских настроек автомобиля (с кнопками дисплея DIC)», стр. 5-49.

Функция автоматического запираения замков

На некоторых автомобилях может быть доступной функция автоматического запираения/отпираения дверей. Данную функцию можно настроить с помощью информационного центра (DIC). См. «Выбор пользовательских настроек автомобиля (с кнопками дисплея DIC)», стр. 5-49.

Функция защиты от запираения

Если кнопка центрального выключателя блокировки, расположенная на двери водителя, будет нажата, когда дверь водителя открыта, а ключ находится в замке зажигания, то все двери будут заперты, но затем замок двери водителя разблокируется.

Если кнопка центрального выключателя блокировки, расположенная на двери переднего пассажира, будет нажата, когда данная дверь открыта, а ключ находится в замке зажигания, то все двери будут заперты, но затем замок двери переднего пассажира разблокируется.

Функция защиты от случайного отпираения дверей

Замки задних дверей можно заблокировать так, что открывание этих дверей изнутри автомобиля будет невозможным.

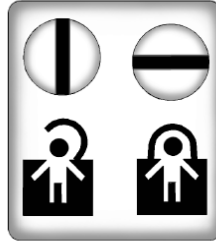

Откройте задние двери, чтобы получить доступ к механизмам включения блокировки, расположенным с торцевой стороны каждой двери.

Для включения блокировки вставьте ключ в прорезь на цилиндре механизма и поверните его так, чтобы прорезь была расположена горизонтально. При установленной блокировке от случайного отпираения задние двери могут быть открыты только снаружи, если замки дверей не заперты. Для возврата в обычный режим использования замков установите прорезь цилиндра блокировки в вертикальное положение.

Двери

Дверь багажного отделения



ВНИМАНИЕ

Движение с открытой дверью/стеклом двери багажного отделения либо в тех случаях, когда крышка закрыта не полностью при транспортировке длинномерных предметов, очень опасно, поскольку внутрь автомобиля могут попадать отработавшие газы. В состав отработавших газов, выделяемых двигателем, входит окись углерода (СО) – газ без цвета и запаха. Попадание данного газа в организм человека может привести к потере сознания и даже смерти.

В случае, когда приходится ехать с открытой дверью или стеклом двери багажного отделения:

- Закройте все окна.
- Полностью откройте жалюзи вентиляции, расположенные на приборной панели или под ней.

(см. продолжение)

ВНИМАНИЕ (Продолжение)

- Установите для системы климат-контроля режим, при котором в салон будет постоянно поступать наружный воздух, и включите максимальный скоростной режим вентилятора. См «Система климат-контроля» в Указателе.
- Если автомобиль оборудован электроприводом двери багажного отделения, отключите привод.

См. раздел «Отработавшие газы», стр. 9-28.

Важно: Если перед открыванием двери багажного отделения не проверить наличие пространства для ее беспрепятственного движения, например высоту проема гаражных ворот, дверь и/или стекло двери могут быть повреждены. Перед открыванием двери багажного отделения убедитесь в том, что на ее пути не встретится препятствие.

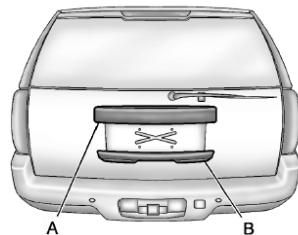



А. Панель отделки регистрационного знака

В. Ручка двери багажного отделения

Дверь или стекло двери багажного отделения не могут быть открыты во время работы стеклоочистителя двери багажного отделения. При попытке открыть дверь или стекло двери багажного отделения при работающем стеклоочистителе, они не откроются до тех пор, пока стеклоочиститель не займет свое исходное положение вне стекла.

Порядок использования двери багажного отделения без электропривода

Чтобы открыть дверь багажного отделения дважды нажмите  на замке дверей или  на пульте дистанционного управления (RKE). См. «Система дистанционного управления замками (RKE)», Работы системы, стр. 2-3.

Нажмите сенсорную кнопку, расположенную с нижней стороны ручки двери багажного отделения (B) и откройте ее.

Для закрывания двери потяните дверь за ручку вниз и полностью закройте. Не касайтесь сенсорной кнопки при закрывании двери багажного отделения. Это приведет к отпираанию двери багажного отделения.

Порядок использования двери багажного отделения с электроприводом

На автомобилях, оборудованных электроприводом двери багажного отделения, кнопка управления приводом расположена на потолочной консоли.

Для того чтобы воспользоваться электроприводом открывания/закрывания двери багажного отделения, рычаг селектора необходимо установить в положение «Р» (Парковка). Во время поднимания и опускания двери багажного отделения будут



мигать задние габаритные огни и прозвучит предупреждающий сигнал («колокольчик»).



ВНИМАНИЕ

При открывании или закрывании двери багажного отделения может нанести травму стоящим рядом с ней людям. Прежде чем открыть или закрыть дверь багажного отделения, убедитесь в том, что рядом с дверью никого нет.

Существует несколько способов открывания и закрывания двери багажного отделения, оборудованной электроприводом:

- Нажмите и удерживайте кнопку  на пульте ДУ до тех пор, пока дверь багажного отделения не начнет подниматься.
- Нажмите кнопку , расположенную на потолочной консоли.
- Нажмите кнопку , расположенную в нижней части двери багажного отделения рядом с замком, чтобы закрыть дверь багажного отделения.

При повторном нажатии во время движения двери багажного отделения, дверь начнет двигаться в противоположную сторону.

Для отключения электропривода открывания/закрывания двери багажного отделения нажмите кнопку «OFF» на переключателе привода двери багажного отделения.

Привод двери багажного отделения может временно отключаться при очень низкой температуре воздуха или разряженной аккумуляторной батарее. В этом случае дверь багажного отделения можно открывать и закрывать вручную.

Если рычаг селектора коробки передач вывести из положения «Р» (Парковка) во время работы привода двери багажного отделения, привод не отключится, пока дверь не будет полностью открыта или закрыта. Если рычаг селектора выведен из положения «Р» (Парковка), и автомобиль начал набирать скорость до того, как дверь багажного отделения полностью закрылась, дверь может снова начать открываться. При этом багаж может выпасть из автомобиля. Перед началом движения следует убедиться в том, что дверь багажного отделения полностью закрыта до фиксации защелки замка.

Если при открывании двери багажного отделения с помощью электропривода давление в газонаполненных упорах недостаточно для удерживания двери в открытом положении, начинают мигать указатели поворотов и будет звучать предупреждающий сигнал («колокольчик»). Некоторое время дверь будет оставаться открытой, затем медленно закроется. В этом случае обратитесь за помощью в салон официального дилера.

Функция защиты от заземления

Если на пути движения двери багажного отделения встретится препятствие, будет подан предупреждающий звуковой сигнал («колокольчик»), а направление движения двери изменится на противоположное, и она полностью откроется или полностью закроется. После устранения препятствия электропривод двери багажного отделения может использоваться снова. Если дверь багажного отделения встретится с несколькими препятствиями в течение одного цикла движения, то электропривод двери будет деактивирован, а на дисплее информационного центра (DIC) появится соответствующее сообщение.

См. «*Сообщения системы обнаружения препятствий*», стр. 5-43. После удаления препятствия, нормальное функционирование двери багажного отделения возобновится.

Датчики обнаружения препятствий установлены по бокам двери багажного отделения. Если между дверью багажного отделения и кузовом автомобиля будет находиться препятствие, которое нажмет на данный датчик, направление движения двери багажного отделения изменится на противоположное и дверь полностью откроется. Дверь багажного отделения останется открытой до тех пор, пока электропривод не будет активирован повторно, либо пока дверь не будет закрыта вручную.

Открывание и закрывание двери багажного отделения вручную

Для получения возможности открывать и закрывать дверь багажного отделения вручную переведите переключатель, расположенный на потолочной консоли, в положение «OFF».

Дверь багажного отделения можно открывать и закрывать вручную после отключения электропривода и отпирания замков всех дверей.

Для открывания двери багажного отделения нажмите сенсорную панель, расположенную на наружной ручке двери (В), и поднимите дверь вручную. Для закрывания двери потяните дверь за ручку вниз и полностью закройте. Не касайтесь сенсорной кнопки при закрывании двери багажного отделения. Это приведет к отпиранию двери багажного отделения. В момент полного закрывания сработает электропривод защелки замка двери багажного отделения. Перед началом движения дверь багажного отделения должна быть полностью закрыта.

Если кнопка  на пульте дистанционного управления или двери багажного отделения нажата при выключенном электроприводе, лампы мигнут три раза, но дверь багажного отделения не откроется.

Осуществлять движение на автомобиле с незакрытой дверью багажного отделения не рекомендуется, однако, если по каким-либо причинам это необходимо, электропривод двери необходимо отключить, нажав переключатель «OFF» на центральной консоли.

Защелка замка двери багажного отделения оборудована электроприводом. Если аккумуляторная батарея отсоединена или сильно разряжена, дверь багажного отделения открываться не будет. Дверь можно будет открыть снова после подсоединения заряженной аккумуляторной батареи.

Если после подключения заряженной аккумуляторной батареи, переключатель привода по-прежнему не действует, и дверь багажного отделения не открывается, обратитесь за помощью в салон официального дилера.

Дверь багажного отделения с открывающимся стеклом

При соответствующей комплектации существует два способа отпирания замка стекла двери багажного отделения:

- Нажмите кнопку, расположенную под панелью (A) отделки регистрационного знака.
- Нажмите кнопку  на пульте дистанционного управления.

Подножки с электроприводом



При соответствующей комплектации автомобиль может быть оборудован подножками с электроприводом. Для активации или деактивации подножек с электроприводом нажмите .

Подножки с электроприводом автоматически выдвигаются из-под днища кузова со стороны открываемой двери. Когда дверь закрывается, подножка после некоторой паузы автоматически убирается под днище. Подножки выдвигаются из-под днища кузова и возвращаются в исходное положение только после полной остановки автомобиля.

Подножки не могут быть зафиксированы в выдвинутом положении.

Охранная система

Данный автомобиль оборудован охранной системой, однако возможность его угона полностью не исключена.

Система охранной сигнализации

Автомобиль оборудован системой охранной сигнализации.



Так выглядит контрольная лампа охранной системы.

Для активации охранной системы:

1. Откройте дверь.

2. Заприте замок двери с помощью пульта дистанционного управления, либо с помощью центрального выключателя блокировки замков. При этом должна загореться контрольная лампа охранной системы, предупреждая водителя о включении режима охраны. Если в момент запираения замков одна из дверей открыта, контрольная лампа охранной системы будет мигать.

Если активирована функция задержки запираения дверей, система не перейдет в режим охраны до тех пор, пока не будут закрыты все двери и не истечет время задержки. См. «*Функция задержки запираения замков*», стр. 2-8.

3. Закройте все двери. Контрольная лампа охранной системы должна погаснуть по истечении 30 секунд. Режим охраны не будет включен до тех пор, пока контрольная лампа не погаснет.

При отпирании замка двери водителя без использования пульта дистанционного управления, активируется 10-секундный режим предварительного срабатывания системы охранной сигнализации. При этом звуковой сигнал автомобиля подается с неполной громкостью, и мигают фары. Если в течение 10-секундного периода ключ зажигания не перевести в положение «START» или замки дверей не будут отперты нажатием кнопки на пульте дистанционного управления, сработает охранная сигнализация. В течение 30 секунд будут мигать фары и подается звуковой сигнал, затем они отключаются для предотвращения разряда аккумуляторной батареи.

Режим охраны не будет активирован, если двери были заперты ключом или с помощью индивидуальных выключателей замков. Охранная система активируется, только если запираение производилось при открытой двери с использованием центрального выключателя блокировки замков или с помощью пульта дистанционного управления. Необходимо также помнить о том, что после срабатывания охранной сигнализации для пуска двигателя будет необходимо использовать ключ зажигания, авторизованный в системе.

Для предотвращения случайного срабатывания охранной сигнализации:

- Если вы не хотите задействовать охранную систему, после того как все двери будут закрыты, замки дверей необходимо запереть ключом.
- Всегда отпирайте двери с помощью пульта дистанционного управления. При использовании других способов отпираания замков при активированном режиме охраны будет срабатывать охранная сигнализация.

Если охранная сигнализация была случайно переведена в режим охраны, для отмены этого режима нажмите кнопку отпираания на пульте дистанционного управления или вставьте ключ в замок зажигания и переведите его в положение «START». Охранная сигнализация не будет отключена при попытке отпереть двери каким-либо иным способом.

Проверка системы охранной сигнализации

Для проверки действия системы охранной сигнализации:

1. Сидя в автомобиле, опустите стекло и откройте дверь водителя.
2. Активируйте систему, заперев двери с помощью центрального выключателя, расположенного на двери, или с помощью пульта дистанционного управления.
3. Выйдите из автомобиля, закройте дверь и дождитесь момента, когда погаснет контрольная лампа охранной системы.
4. Затем через открытое окно отпирите дверь с помощью индивидуального выключателя блокировки замка и откройте ее. Это должно привести к срабатыванию охранной сигнализации.

При включенной системе охранной сигнализации центральный выключатель блокировки замков не функционирует.

Если охранная сигнализация не срабатывает, но при этом фары автомобиля мигают, проверьте исправность звуковых сигналов. Возможно перегорание предохранителя в электроцепи звуковых сигналов. Замена предохранителей описана в разделе «*Предохранители и автоматы защиты цепей*», стр. 10-39.

Если охранная сигнализация не срабатывает, и фары автомобиля не мигают, автомобиль необходимо проверить в сервисном центре официального дилера.

Действие системы иммобилайзера

Данный автомобиль оборудован охранной системой PASS-Key® III+ (Персоналифицированная автоматическая охранная система). Система PASS-Key III+ является пассивной охранной системой.

Система автоматически активируется при извлечении ключа из замка зажигания.

Система автоматически деактивируется при переводе ключа зажигания из положения «LOCK/OFF» в положения «ON/RUN», «ACC/ACCESSORY» или «START».

Данная охранная система не может быть включена или отключена вручную.

При возникновении неисправностей в системе во время ее активации или деактивации загорается контрольная лампа охранной системы.

Когда система PASS-Key III+ определяет использование несоответствующего ключа, она блокирует возможность пуска двигателя. Попытка подбора кода для пуска двигателя обречена на неудачу, поскольку предусмотрено достаточно большое количество вариантов электронного кода ключа.

Если пуск двигателя не происходит, и при этом на приборной панели загорается контрольная лампа охранной системы, это может указывать на наличие неисправностей охранной системы. Выключите зажигание и снова попробуйте выполнить пуск двигателя.

Если двигатель по-прежнему не запускается и ключ не имеет видимых повреждений, попробуйте воспользоваться запасным ключом. Кроме того, следует проверить, не перегорел ли предохранитель. См.

«Предохранители и автоматы защиты цепей», стр. 10-39. Если двигатель не удается запустить и с помощью другого ключа, необходимо обратиться в официальный дилерский центр. Если при использовании запасного ключа пуск двигателя прошел в обычном режиме, возможно, что первый ключ был неисправен. Для проведения проверки системы PASS-Key III+ и изготовления нового ключа обратитесь в авторизованный сервисный центр.

Система PASS-Key III+ позволяет программировать транспондеры новых ключей. Для одного автомобиля можно запрограммировать до 10 ключей. Описанная далее процедура выполняется только для программирования дополнительных ключей.

Если все запрограммированные ключи утеряны или не действуют, для проверки системы PASS-Key III+, изготовления и программирования ключей обратитесь в сервисный центр официального дилера.

Для обслуживания системы PASS-Key III+ и изготовления новых ключей следует обращаться только в авторизованные сервисные центры, так как новые ключи должны быть абсолютно идентичны утерянным или вышедшим из строя.

Для программирования нового дополнительного ключа:

1. Убедитесь в том, что на новом ключе выштампован значок .
2. Вставьте в замок зажигания ранее запрограммированный исправный ключ и запустите двигатель. Если двигатель не запускается, проведите проверку системы в авторизованном сервисном центре.
3. После пуска двигателя поверните ключ в положение «LOCK/OFF» и извлеките его из замка зажигания.
4. Вставьте новый ключ, который необходимо запрограммировать, в замок зажигания и поверните его в положение «ON/RUN» до истечения пяти секунд с того момента, как при выполнении шага 3 предыдущий ключ был переведен в положение «LOCK/OFF».

После завершения программирования ключа контрольная лампа охранной системы погаснет.

5. При необходимости программирования других дополнительных ключей повторите шаги с 1 по 4.

В случае утери или повреждения ключа системы PASS-Key III+ для изготовления нового ключа обратитесь в сервисный центр официального дилера.

Не оставляйте ключи и устройства отключения охранной системы в автомобиле.

Наружные зеркала заднего вида

Панорамное зеркало заднего вида



ВНИМАНИЕ

Объекты, отражающиеся в панорамном зеркале, например автомобили, кажутся более удаленными по сравнению с реальным расстоянием до них. Поэтому при резком перестроении в правый ряд может произойти столкновение с автомобилем с движущимся по этой полосе автомобилем. Перед совершением такого маневра необходимо дополнительно оценить дистанцию при помощи внутреннего зеркала заднего вида, или оглянувшись через плечо.

Со стороны переднего пассажира устанавливается панорамное зеркало заднего вида. Выпуклая поверхность панорамного зеркала расширяет зону обзора с места водителя.

Выдвижные наружные зеркала заднего вида

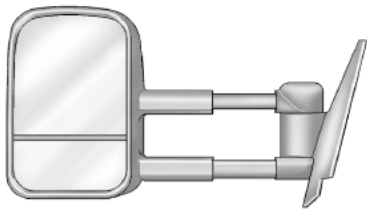

Если автомобиль оборудован выдвижными наружными зеркалами заднего вида, их положение можно отрегулировать для получения максимального заднего обзора. При осуществлении буксировки прицепа потяните зеркало, удерживая его за корпус, и выдвиньте на расстояние, при котором обеспечивается оптимальный обзор.

Нижняя часть зеркала имеет выпуклую поверхность. Выпуклая поверхность панорамного зеркала увеличивает зону обзора с места водителя. Для улучшения обзорности положение панорамного зеркала может быть отрегулировано вручную.

На зеркалах могут находиться подсвечиваемые стрелки указателей поворотов, которые мигают при включении указателя соответствующего поворота.

Наружные зеркала заднего вида с электрической регулировкой

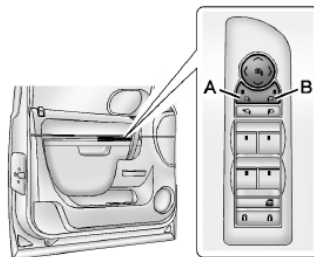

Наружные зеркала заднего вида с электрической регулировкой

Для регулировки положения наружных зеркал:

1. Нажмите кнопку (A) для выбора зеркала со стороны водителя или кнопку (B) для выбора зеркала со стороны переднего пассажира.
2. Нажимая стрелки на соответствующих сторонах переключателя регулировки зеркал, установите зеркало в требуемое положение.

- Отрегулируйте положение каждого из наружных зеркал так, чтобы в зеркале была видна боковина автомобиля и пространство за автомобилем.
- Повторно нажмите кнопку (А) или (В) для отмены выбора зеркала.



Наружные зеркала заднего вида с функцией складывания/раскладывания вручную

Для регулировки положения наружных зеркал:

- Переведите переключатель выбора зеркала, расположенный над многопозиционным переключателем, в положение «L» (левое) или «R» (правое), чтобы выбрать зеркало для регулировки (со стороны водителя или пассажира).

- Нажмите одну из четырех стрелок на переключателе, чтобы привести зеркала в желаемое положение.
- Отрегулируйте положение наружного зеркала так, чтобы в зеркале была видна боковина автомобиля и пространство за автомобилем.

Установите переключатель выбора зеркал в промежуточное положение, при отсутствии необходимости регулировки наружного зеркала.

Наружное зеркало заднего вида с функцией затемнения

При соответствующей комплектации данный автомобиль будет оборудован зеркалом заднего вида с функцией затемнения, предназначенной для уменьшения яркости отраженного света фар движущихся сзади автомобилей. Данная функция контролируется регулировкой *внутреннего* зеркала заднего вида с функцией затемнения. См. «Зеркало заднего вида с функцией затемнения», стр. 2-21.

Индикаторы указателей поворотов

При соответствующей комплектации автомобиль может быть оборудован зеркалами заднего вида с индикаторами указателей поворотов. При включении указателя поворотов на зеркале начинает мигать индикатор в виде стрелки, указывающей направление поворота или смены полосы движения.

Наружные зеркала заднего вида с функцией складывания/раскладывания

Складывание/раскладывание зеркал с помощью электропривода

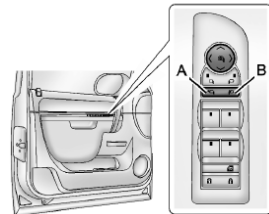

- Нажмите кнопку (А), чтобы разложить зеркала (установить в рабочее положение)
- Нажмите кнопку (В), чтобы сложить зеркала.

Настройка электроприводов зеркал с функцией складывания/раскладывания

Настройку электроприводов зеркал необходимо выполнить, если:

- При складывании зеркал возникли неожиданные препятствия.
- Зеркала были случайно сложены/разложены вручную.
- Зеркала не устанавливаются в рабочее положение.
- Возникает вибрация и дрожь зеркал при движении автомобиля на обычных скоростях.

Для обновления настроек электроприводов зеркал однократно полностью сложите и разложите их, нажимая соответствующие кнопки переключателя. В ходе переустановки настроек электроприводов может возникать характерный звук. Это не является признаком неисправности.

Складывание/раскладывание зеркал вручную

Чтобы предотвратить возможные повреждения наружных зеркал во время мойки на автоматической станции заранее сложите их вручную. Для этого нажмите на их корпус с внешней стороны по направлению к кузову автомобиля. Чтобы вернуть зеркало в исходное положение, потяните его за корпус в направлении от кузова автомобиля.

Наружные зеркала заднего вида с электрообогревом

При включении электрообогревателя заднего стекла включается электрообогрев наружных зеркал заднего вида.

 (Электрообогреватель заднего стекла): Данная кнопка расположена на панели климат-контроля. Нажмите данную кнопку для включения электрообогревателей наружных зеркал заднего вида.

Более подробная информация приведена в подразделе «Электрообогреватель заднего стекла» раздела «Двухзонная система климат-контроля», стр. 8-4.

Зеркала заднего вида с функцией затемнения

При соответствующей комплектации на автомобиле со стороны водителя может устанавливаться наружное зеркало заднего вида с функцией автоматического затемнения, предназначенное для уменьшения яркости отраженного света фар движущихся сзади автомобилей. Функция автоматического затемнения активируется при пуске двигателя.

Наружные зеркала с функцией наклона при движении задним ходом

На автомобилях, оборудованных системой сохранения и вызова настроек, наружные зеркала наклоняются на заданный угол при включении передачи заднего хода (R). Данная функция позволяет водителю при постановке автомобиля на стоянку вдоль бордюра видеть в зеркале его отражение. Зеркало(а) возвращается(ются) в исходное положение после выключения передачи заднего хода или при установке переключателя зажигания в положение «OFF/LOCK».

Данную функцию можно настроить с помощью информационного центра (DIC). См. «Информационный центр (DIC)», стр. 5-28.

Внутреннее зеркало заднего вида

Внутреннее зеркало заднего вида с функцией затемнения

В автомобиле может быть установлено зеркало заднего вида с функцией автоматического затемнения.

Данная функция позволяет уменьшать яркость отраженного света фар приближающихся сзади автомобилей. Функция автоматического затемнения и соответствующий индикатор активируются при каждом пуске двигателя.

 («Вкл.»/«Выкл.»): При нажатии данной кнопки включается/выключается функция автоматического затемнения.

Автомобиль может быть также оборудован камерой заднего обзора (RVC). Более подробная информация приведена в разделе «Камера заднего обзора (RVC)», стр. 9-54. Если автомобиль оборудован камерой

заднего вида, выключатель  для активации/деактивации функции затемнения зеркала заднего вида отсутствует.

Очистка зеркала

Не наносите жидкость для очистки стекол непосредственно на поверхность зеркал. Для очистки зеркал используйте мягкую ткань, смоченную в воде.

Окна



Не оставляйте детей, взрослых, находящихся в беспомощном состоянии, и домашних животных в запертом автомобиле с закрытыми окнами в теплую или жаркую погоду. Они могут пострадать от перегрева, получить травму или даже погибнуть от теплового удара.



При разработке формы кузова автомобиля особое внимание обращалось на снижение его аэродинамического сопротивления для достижения минимально возможного расхода топлива. Во время движения с открытым окном одной из задних дверей и закрытыми окнами передних дверей может возникать пульсирующий шум. Для уменьшения уровня этого шума откройте окна передних дверей или вентиляционный люк в крыше (при соответствующей комплектации).

Окна с электрическими стеклоподъемниками



ВНИМАНИЕ

Дети могут получить серьезную травму и даже погибнуть, если они будут находиться в оконном проеме при закрывании стекла. Не оставляйте ключи в замке зажигания или автомобиле при нахождении в нем детей. При нахождении детей на задних сиденьях пользуйтесь выключателем блокировки электроприводов стеклоподъемников, чтобы не допустить случайного открывания и закрывания окон. См. «Ключи», стр. 2-2.

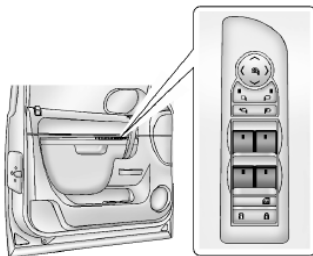

Показан пример с наружными зеркалами заднего вида с функцией складывания/раскладывания, в других случаях операция осуществляется аналогично

На двери водителя расположена панель переключателей, с помощью которых можно управлять стеклоподъемниками всех боковых дверей. Переключатели на пассажирских дверях используются для управления только окном своей двери. Питание к приводам стеклоподъемников подается, когда ключ зажигания находится в положении «ON/RUN», или «ACC/ACCESSORY», а также при активации режима задержки отключения питания дополнительного оборудования (режим RAP). См. «Режим задержки отключения питания дополнительного оборудования (RAP)», стр. 9-24.

Чтобы открыть окно, нажмите на клавишу переключателя. Чтобы закрыть окно, потяните клавишу вверх.

Функция автоматического опускания стекла

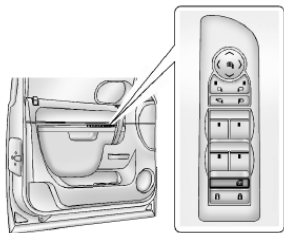

Стеклоподъемники с функцией автоматического опускания стекла позволяют открывать окна без удерживания клавиши переключателя стеклоподъемника. Для активации функции автоматического опускания стекла нажмите клавишу переключателя вниз до упора и отпустите ее. Автоматическое опускание стекла можно в любой момент прервать, легко нажав, или потянув вверх клавишу переключателя.

Выключатель блокировки стеклоподъемников



Показан пример с наружными зеркалами заднего вида с функцией складывания/раскладывания, в других случаях операция осуществляется аналогично

Данная функция позволяет блокировать индивидуальные переключатели электропривода стеклоподъемников задних дверей; кроме переключателей, расположенных на подлокотнике двери водителя.

- При нажатии кнопки  включается функция защиты от случайного открывания окон. Когда функция блокировки активирована, на кнопке выключателя загорается светодиод.
- При повторном нажатии кнопки  включается функция защиты от случайного открывания окон.

Солнцезащитные козырьки

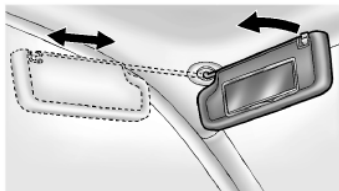

Чтобы солнечные лучи не слепили глаза, откиньте козырек вниз. Отсоедините козырек от опоры, расположенной ближе к салонному зеркалу заднего вида, и поверните козырек в сторону двери, а в случае необходимости выдвиньте удлинитель держателя козырька (при соответствующей комплектации).

Крыша Вентиляционный люк в крыше

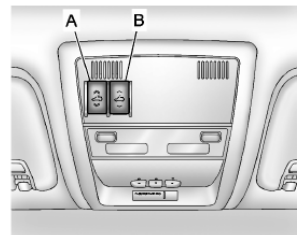

- Переключатель открывания/закрывания люка
- Переключатель поднятия/опускания крышки люка

Если автомобиль оборудован вентиляционным люком в крыше, питание к переключателям подается, когда выбран режим «ON/RUN» или «ACC/ACCESSORY» замка/переключателя зажигания, а также в режиме задержки отключения питания дополнительного оборудования (режим RAP). См. «Режим задержки отключения питания дополнительного оборудования (RAP)», стр. 9-24.

Переключатель подъема/опускания крышки люка: Нажмите заднюю часть переключателя (B), чтобы установить крышку люка в положение для вентиляции.

Открыть/закрыть: Для открывания люка нажмите и удерживайте переключатель (A) пока крышка не достигнет нужного положения. Нажмите и удерживайте переднюю часть переключателя (A) для ее закрытия.

Быстрое открывание/закрывание: Чтобы быстро открыть люк, нажмите до упора и отпустите заднюю часть переключателя (A) пока крышка не достигнет нужного положения. Чтобы быстро закрыть люк, нажмите до упора и отпустите переднюю часть переключателя (A). Вновь нажмите на эту кнопку для остановки крышки в нужном положении.

При подъеме крышки люка автоматически выдвигается спойлер. Спойлер убирается при опускании крышки люка.

Вентиляционный люк оборудован солнцезащитной шторкой, которую можно перемещать вперед для защиты от солнечных лучей. Открывание и закрывание шторки осуществляется вручную.

Если на пути движущейся крышки при закрывании люка возникает препятствие, с помощью функции предотвращения защемления движение крышки будет остановлено.

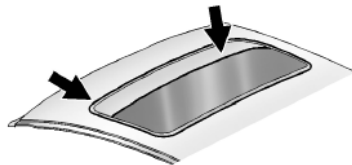

В уплотнителе проема и в направляющих крышки люка со временем может скапливаться грязь или мусор. Это может нарушить нормальное функционирование электропривода люка или привести к появлению постороннего шума или засорению дренажных отверстий. Периодически открывайте люк и удаляйте скопившуюся грязь и посторонние предметы. Протирайте уплотнитель проема люка и часть крышки люка, прилегающую к уплотнителю, мягкой тканью, смоченной в слабом мыльном растворе. Не удаляйте смазку с компонентов привода вентиляционного люка.

Сиденья и удерживающие системы

Подголовники

Подголовники	3-2
--------------------	-----

Передние сиденья

Регулировка сидений	3-3
Центральное сиденье	3-3
Регулировка положения сиденья с электроприводом	3-4
Регулировка поясничной опоры	3-4
Регулировка наклона спинок сидений	3-5
Сиденья с функцией сохранения настроек	3-6
Передние сиденья с функциями обогрева и вентиляции	3-8

Сиденья второго и третьего рядов

Сиденья второго ряда с электрообогревом	3-10
Сиденья второго ряда	3-10
Сиденья третьего ряда	3-14

Ремни безопасности

Ремни безопасности	3-18
Порядок использования ремней безопасности	3-20

Трехточечные ремни безопасности	3-21
Использование ремней безопасности беременными женщинами	3-26
Двухточечный ремень безопасности	3-27
Удлинитель ремня безопасности	3-28
Проверка системы ремней безопасности	3-28
Уход за ремнями безопасности	3-28
Замена компонентов системы ремней безопасности	3-28
после столкновения	3-29

Система подушек безопасности

Система подушек безопасности	3-29
Места установки подушек безопасности	3-32
Срабатывание подушек безопасности	3-34
Принцип действия подушек безопасности	3-35
Защитная функция подушек безопасности	3-36
После срабатывания подушек безопасности	3-36
Система определения присутствия пассажира на переднем сиденье	3-38
Техническое обслуживание автомобиля, оборудованного системой подушек безопасности	3-42

Установка дополнительного оборудования на автомобили, оборудованные системой подушек безопасности	3-42
Проверка системы подушек безопасности	3-43
Замена компонентов системы подушек безопасности	3-44
после столкновения	3-44

Удерживающие системы для детей

Дети старшего возраста	3-44
Грудные дети и малыши	3-46
Удерживающие системы для детей	3-49
Места установки дополнительных удерживающих систем	3-50
Система креплений для установки детских кресел (система LATCH)	3-52
Замена компонентов системы LATCH после столкновения	3-60
Установка детского кресла (на центральное переднее сиденье)	3-61
Установка детского кресла (на переднее сиденье)	3-61
Установка детского кресла (на задние сиденья)	3-64

Подголовники



ВНИМАНИЕ

Если подголовники неправильно установлены и отрегулированы, велика вероятность того, что при столкновении пассажиры или водитель получат травму шеи/ позвоночника. Не начинайте движение до тех пор, пока подголовники сидений водителя и всех пассажиров не будут должным образом установлены и отрегулированы.



Отрегулируйте подголовник таким образом, чтобы его верхняя кромка располагалась на одном уровне с верхней частью головы водителя/пассажира. Такое положение уменьшает вероятность получения травмы шеи в случае столкновения.

Регулировка положения передних сидений

Передние сиденья оборудованы регулируемыми по высоте подголовниками.

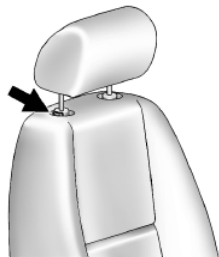

Подголовник регулируется по высоте. Чтобы поднять подголовник, потяните его вверх. Чтобы убедиться в надежности фиксации подголовника, попробуйте переместить его вверх-вниз.

Чтобы опустить подголовник, нажмите кнопку фиксатора, расположенную на верхней части спинки сиденья, и переместите подголовник вниз. Чтобы убедиться в том, что подголовник надежно зафиксирован, покачайте его вверх-вниз, после того как кнопка фиксатора отпущена.

Снятие подголовников передних сидений не предусмотрено конструкцией.

Задние сиденья

Сиденья второго ряда оснащены нерегулируемыми подголовниками.

Сиденья третьего ряда (при соответствующей комплектации) оснащены подголовниками, регулируемыми по высоте.

Подголовник регулируется по высоте. Потяните подголовник вверх, чтобы поднять его. Надавите на подголовник, чтобы опустить его.

Снятие подголовников задних сидений не предусмотрено конструкцией.

Передние сиденья

Регулировка сидений



ВНИМАНИЕ

Попытка отрегулировать положение сиденья вручную во время движения может привести к потере управления автомобилем. Выполняйте регулировку положения сиденья водителя только тогда, когда автомобиль стоит на месте.

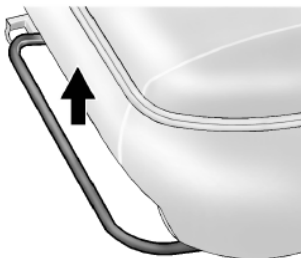

Для регулировки положения сиденья:

1. Потяните рычаг, расположенный под передней частью сиденья, вверх и разблокируйте сиденье.
2. Установите сиденье в удобное для вас положение и отпустите рычаг.
3. Попытайтесь переместить сиденье вперед-назад и убедитесь в его надежной фиксации.

Центральное сиденье

Спинка центрального переднего сиденья (при соответствующей комплектации) может выполнять функцию подлокотника, подстаканника или отделения для хранения мелких вещей, когда сиденье не используется. Ни в коем случае не следует садиться на центральное переднее сиденье, когда его спинка сложена вниз.

Регулировка положения сиденья с электроприводом

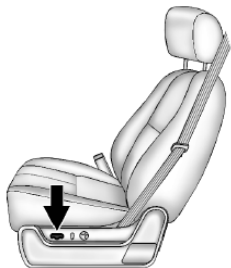

Для регулировки положения сиденья, оборудованного электроприводом (при соответствующей комплектации):

- Переместите сиденье вперед или назад, сдвинув переключатель электропривода в соответствующем направлении.
- При соответствующей комплектации можно отрегулировать высоту передней и задней части подушки сиденья, нажимая на/оттягивая вверх переднюю или соответственно заднюю часть переключателя электропривода.

- При соответствующей комплектации можно отрегулировать общую высоту сиденья, нажимая на/оттягивая вверх весь переключатель электропривода.

Порядок регулировки наклона спинки сиденья описан в подразделе «Сиденья с электроприводом регулировки наклона спинки» в разделе «Регулировка наклона спинок сидений», стр. 3-5.

Регулировка поясничной опоры

Поясничная опора с ручной регулировкой

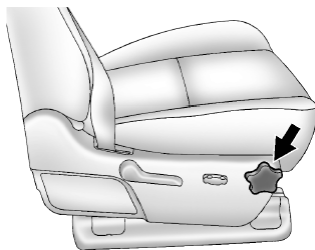

При соответствующей комплектации, чтобы увеличить или уменьшить выступание поясничной опоры, необходимо повернуть рукоятку вперед или назад.

Поясничная опора с электроприводом



Для выполнения регулировки поясничной опоры с электроприводом (при соответствующей комплектации):

- На сиденьях, оборудованных поясничной опорой с возможностью регулировки в двух направлениях, для увеличения или уменьшения выступающего поясничной опоры нажмите верхнюю или нижнюю часть переключателя привода и удерживайте его, пока опора не займет требуемое положение.

- На сиденьях, оборудованных поясничной опорой с возможностью регулировки в четырех направлениях, для увеличения или уменьшения выступа поясничной опоры нажмите переднюю либо заднюю часть переключателя привода и удерживайте его до тех пор, пока опора не займет требуемое положение. Для перемещения поясничной опоры вверх или вниз нажмите и удерживайте нажатой верхнюю или нижнюю часть переключателя привода.

Регулировка наклона спинки сидений

ВНИМАНИЕ

Если во время движения автомобиля спинка слишком сильно наклонена назад, это может быть опасно. При таком положении спинки сиденья ремни безопасности не будут работать эффективно.

Плечевая лямка ремня безопасности не будет плотно прилегать к телу. Она будет располагаться на некотором расстоянии впереди пассажира. В случае столкновения пассажир может удариться о натянутую лямку и получить повреждение шейных позвонков или другие травмы.

(см. продолжение)

ВНИМАНИЕ (Продолжение)

Поясная лямка ремня при столкновении может переместиться вдоль тела. При этом удерживающее усилие ремня будет приложено к животу, а не к тазовой кости. Это может привести к серьезным повреждениям внутренних органов.

Для обеспечения необходимого уровня защиты во время движения автомобиля установите спинку сиденья в вертикальное положение. Затем перенесите вес тела на спинку сиденья и пристегните ремень безопасности.



Не пытайтесь отрегулировать положение спинки сиденья во время движения.

Сиденья с ручной регулировкой наклона спинки

ВНИМАНИЕ

Если спинка сиденья не зафиксирована, то при столкновении или резком торможении автомобиля она может резко откинуться вперед. Это может привести к травмированию пассажира, сидящего на данном сиденье. Убедитесь в надежности фиксации спинки, попытавшись наклонить ее вперед-назад.

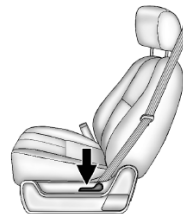

3-6 Сиденья и удерживающие системы

Для изменения наклона спинки с ручной регулировкой:

1. Потяните рычаг вверх.
Спинка сиденья автоматически переместится в переднее положение.
2. Установите спинку в удобное для вас положение, затем отпустите рычаг и зафиксируйте положение спинки.
3. Убедитесь в надежности фиксации спинки, попытавшись наклонить ее вперед-назад.

Для возврата спинки в вертикальное положение:

1. Потяните рычаг вверх до отказа, не опираясь при этом на спинку сиденья, и спинка вернется в вертикальное положение.
2. Убедитесь в надежности фиксации спинки, попытавшись наклонить ее вперед-назад.

Сиденье с электроприводом регулировки наклона спинки



Для изменения наклона спинки с использованием электропривода (при соответствующей комплектации):

- Для увеличения угла наклона спинки перемещайте верхнюю часть переключателя по направлению назад.
- Для уменьшения угла наклона спинки перемещайте верхнюю часть переключателя по направлению вперед.

Сиденья с функцией сохранения настроек

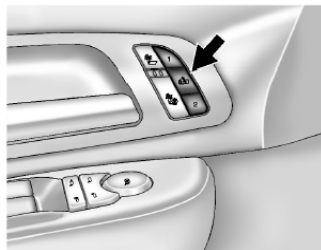

При соответствующей комплектации кнопки управления функцией сохранения и вызова настроек сиденья водителя, наружных зеркал заднего вида, а также педали акселератора и педали тормоза расположены на двери водителя.

Сохранение настроек

Для занесения настроек в память:

1. Отрегулируйте положение сиденья и спинки сиденья водителя, наружных зеркал заднего вида, а также педалей акселератора и тормоза (при соответствующей комплектации).

См. раздел «*Наружные зеркала заднего вида с электрической регулировкой*», стр. 2-18 и «*Педали акселератора и тормоза с регулировкой положения*», стр. 9-29.

Данная функция позволяет сохранять и восстанавливать настройки положения наружных зеркал, педали акселератора и педали тормоза не на всех комплектациях автомобилей.

2. Нажмите и удерживайте кнопку «1» до тех пор, пока не прозвучит два звуковых сигнала.
3. Повторите процедуру настройки для второго водителя, используя кнопку «2».

Для вызова соответствующих настроек нажмите кнопку «1» или «2». Рычаг селектора должен находиться в положении «Р» (Парковка). При этом контрольный сигнал прозвучит один раз. Сиденье, наружные зеркала и педали займут положение, в котором они находились в момент выполнения настроек с использованием соответствующей кнопки.

Memory Remote Recall (Функция вызова сохраненных настроек)

Данная функция позволяет вызывать сохраненные настройки положения сиденья водителя, наружных зеркал заднего вида и педалей (при соответствующей комплектации) при посадке в автомобиль.

Данная функция активируется при отпирании двери водителя с помощью пульта дистанционного управления (RKE). Сиденье водителя, наружные зеркала заднего вида, педаль акселератора и педаль тормоза (при соответствующей комплектации) примут положение в соответствии с сохраненными для данного пульта дистанционного управления настройками.

Данную функцию можно включить или выключить, выбрав соответствующий пункт в меню пользовательских настроек. См. «*Выбор пользовательских настроек автомобиля (с кнопками дисплея DIC)*», стр. 5-49.

Чтобы остановить действие функции вызова настроек, нажмите какой-либо из переключателей электропривода сиденья, одну из кнопок сохранения и вызова настроек, либо один из переключателей электроприводов наружных зеркал заднего вида или регулятора положения педалей.

Действие функции может быть прервано, если во время перемещения водительского сиденья и/или педалей в требуемое положение на их пути возникнет какое-либо препятствие. Устраните препятствие, а затем нажмите и удерживайте в течение двух секунд нажатой кнопку, вызов настроек с помощью которой был прерван. Попробуйте снова вызвать сохраненные настройки, нажав соответствующую кнопку. Если перемещение элементов системы не возобновится, обратитесь в авторизованный сервисный центр.

Функция облегчения посадки/высадки

Данная функция обеспечивает перемещение сиденья водителя назад для увеличения пространства для посадки и высадки.

 (Кнопка активации функции облегчения посадки/высадки): При нажатии данной кнопки активируется функция облегчения посадки/высадки. Рычаг селектора должен находиться в положении «Р» (Парковка).

Если данная функция выбрана в программируемом меню пользовательских настроек, то, при извлечении ключа из замка зажигания, сиденье водителя будет отодвигаться автоматически.

При этом один раз прозвучит предупреждающий сигнал. Сиденье водителя перемещается назад примерно на 8 см. Чтобы переместить сиденье назад еще

больше, еще раз нажмите кнопку  и удерживайте ее пока сиденье не достигнет желаемого положения.

Если движение сиденья будет заблокировано каким-либо препятствием, действие данной функции будет приостановлено.

Устраните препятствие, затем нажмите и в течение двух секунд удерживайте нажатым переключатель электропривода сиденья. Попробуйте вновь активировать данную функцию. Если действие данной функции не возобновится, обратитесь в авторизованный сервисный центр.

См. «Выбор пользовательских настроек автомобиля (с кнопками дисплея DIC)», стр. 5-49.

Передние сиденья с функциями обогрева и вентиляции



ВНИМАНИЕ

У людей с низким уровнем чувствительности кожи нагрев сидений может привести к ожогам кожных покровов даже при минимальной интенсивности обогрева. Чтобы снизить риск получения ожогов, этим людям следует проявлять осторожность при включении обогрева сидений, особенно на длительный период времени.

(см. продолжение)

ВНИМАНИЕ (Продолжение)

Не накрывайте сиденья и не укладывайте на них какие-либо предметы, которые могут стать изоляторами тепла, например, одеяло, подушки, чехлы и т. п. Это может привести к перегреву обогревателя сиденья. Перегретый обогреватель сиденья может привести к получению ожога или повреждению сиденья.

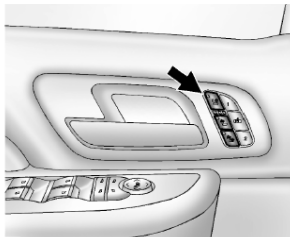

**Кнопки выключателей
обогрева/вентиляции сидений и
кнопки выключателей обогрева
сидений выглядят аналогично**

При соответствующей комплектации кнопки переключателей располагаются на панелях передних дверей. Для управления вентиляцией и обогревом кнопка старта должна находиться в положении «ON/RUN».

 **(Охлаждение сиденья):** При соответствующей комплектации, при нажатии данной кнопки включается функция вентиляции сиденья.

 **(Обогрев спинки сиденья):** При нажатии данной кнопки включается обогрев спинки сиденья.

 **(Обогрев спинки и подушки сиденья):** При нажатии данной кнопки включается обогрев спинки и подушки сиденья.

При однократном нажатии кнопки обогрева будет осуществляться с наибольшей интенсивностью. При каждом последующем нажатии кнопки выключателя интенсивность обогрева будет уменьшаться на одну ступень до полного отключения обогрева. При максимальной интенсивности обогрева загорается три светодиода, при минимальной интенсивности – один светодиод.

Нагрев сиденья пассажира может занять больше времени, чем нагрев сиденья водителя.

В автомобилях с функцией обогрева сидений, обогрев сидений отключается через 10 секунд после выключения зажигания.

В автомобилях с функцией вентиляции и обогрева сидений, вентиляция и обогрев сидений отключается после выключения зажигания.

Для включения данной функции после очередного пуска двигателя нажмите на соответствующую кнопку.

Обогрев сидений при дистанционном пуске двигателя

Если температура наружного воздуха ниже нуля, то при дистанционном пуске двигателя обогрев сидений может включаться автоматически. После включения зажигания обогрев сидений автоматически отключается. Чтобы включить обогрев сидений после пуска двигателя, нажмите на соответствующую кнопку.

При дистанционном пуске двигателя светодиоды на кнопках переключателей обогрева сидений не загораются.

Когда сиденье не занято, интенсивность обогрева может быть ниже, чем обычно. Это не является признаком неисправности.

См. «Дистанционный пуск двигателя», стр. 2-5.

Сиденья второго и третьего рядов

Сиденья второго ряда с электрообогревом



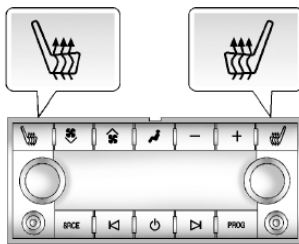

ВНИМАНИЕ

У людей с низким уровнем чувствительности кожи нагрев сидений может привести к ожогам кожных покровов даже при минимальной интенсивности обогрева. См. раздел «Передние сиденья с электрообогревом и вентиляцией», стр. 3-8.



При соответствующей комплектации кнопки переключателей располагаются на панели управления аудиосистемой для пассажиров задних сидений (RSA), встроенной в торцевую часть центральной консоли.

При нажатии кнопки  или кнопки  включается обогрев подушки соответствующего бокового места второго ряда сидений. При включении данной функции на дисплее панели управления аудиосистемой для пассажиров второго ряда сидений высвечивается соответствующий индикатор.

При однократном нажатии кнопки обогрева будет осуществляться с наибольшей интенсивностью. При каждом последующем нажатии кнопки выключателя

интенсивность обогрева будет уменьшаться на одну ступень до полного отключения обогрева. Интенсивность обогрева отображается на шкале, высвечивающейся рядом с соответствующим индикатором: три сегмента – высокая интенсивность, два сегмента – средняя интенсивность, и один сегмент – низкая интенсивность.

После выключения зажигания обогрев сидений автоматически отключается.

Сиденья второго ряда

Сиденья второго ряда можно складывать в целях получения дополнительного пространства для размещения багажа, а при соответствующей комплектации их также можно складывать или откидывать вперед для облегчения посадки на сиденья третьего ряда. В зависимости от комплектации, сиденья второго ряда могут складываться и откидываться вручную, либо автоматически.

Регулировка наклона спинок сидений (только для сидений ковшеобразного типа)

На автомобилях, у которых во втором ряду установлены сиденья ковшеобразного типа, можно регулировать угол наклона спинок сидений.

Для регулировки наклона спинки сиденья:

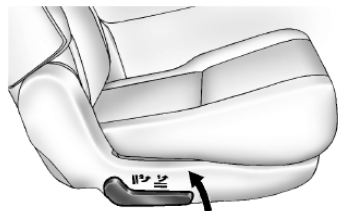

1. Потяните рычаг, расположенный на внешней стороне сиденья, вверх.
2. Установите спинку в удобное для вас положение, затем отпустите рычаг и зафиксируйте положение спинки.
3. Убедитесь в надежности фиксации спинки, попытавшись наклонить ее вперед и назад.

Для возврата спинки в вертикальное положение:

1. Потяните рычаг вверх до отказа, не опираясь при этом на спинку сиденья, и спинка вернется в вертикальное положение.



ВНИМАНИЕ

Если спинка сиденья не зафиксирована, то при столкновении или резком торможении автомобиля она может переместиться по направлению вперед. Это может привести к травме пассажира, сидящего на данном сиденье. Убедитесь в надежности фиксации спинки, попытавшись наклонить ее вперед и назад.

2. Убедитесь в надежности фиксации спинки, попытавшись наклонить ее вперед и назад.

Складывание сидений вручную

Складывание и откидывание сиденья

Чтобы сложить сиденье или откинуть его вперед:

1. Убедитесь в отсутствии каких-либо предметов на сиденье или перед ним.

Важно: Складывание задних сидений, когда ремни безопасности находятся в пристегнутом положении, может привести к повреждению сидений или ремней. Прежде чем сложить сиденья, отстегните ремни безопасности и уберите ремни на места их хранения.

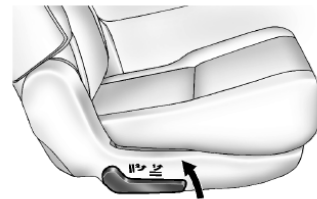

2. Чтобы отжать фиксатор спинки, потяните рычаг, расположенный на внешней боковине сиденья, вверх.

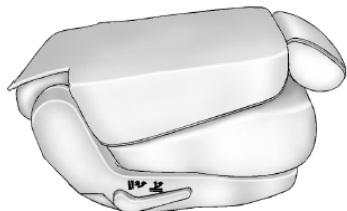

После чего спинку сиденья можно сложить вперед, освобождая дополнительное пространство для размещения багажа.

Если спинка сиденья складывается не полностью, попробуйте сдвинуть переднее сиденье вперед и/или установить спинку переднего сиденья в вертикальное положение.



3. Чтобы отделить заднюю сторону сиденья от пола, потяните рычаг фиксатора вверх еще раз. Сиденье будет откинута вперед.

Складывание сидений второго ряда со стороны сидений третьего ряда



ВНИМАНИЕ

Перевозка пассажиров на сиденьях третьего ряда, когда спинки сидений второго ряда сложены или, когда сиденья откинута вперед, может привести к получению травм при столкновении или резком торможении.

(см. продолжение)

ВНИМАНИЕ (Продолжение)

Верните сиденье в обычное положение. Убедитесь в надежности фиксации сиденья, попытавшись переместить его вперед и назад.

Чтобы сложить сиденья второго ряда со стороны сидений третьего ряда (при соответствующей комплектации):

1. Убедитесь в отсутствии каких-либо предметов на сиденье или перед ним.

Важно: Складывание задних сидений, когда ремни безопасности находятся в пристегнутом положении, может привести к повреждению сидений или ремней. Прежде чем сложить сиденья, отстегните ремни безопасности и уберите ремни на места их хранения.

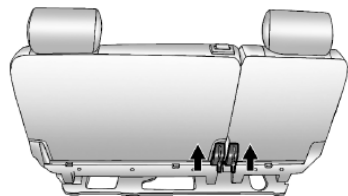

На иллюстрации показано заднее сиденье диванного типа с возможностью деления в пропорции 60/40, складывание сидений ковшеобразного типа производится аналогичным образом

2. Чтобы отжать фиксатор спинки, потяните рычаг, расположенный внизу с задней стороны сиденья второго ряда. Спинка сиденья сложится вперед.
3. Чтобы отсоединить заднюю сторону сиденья от пола, потяните тот же самый рычаг вверх еще раз. Сиденье будет откинуто вперед.

Функция автоматического складывания сидений

Для активации данной функции рычаг селектора должен находиться в положении «Р» (Парковка).



ВНИМАНИЕ

Включение функции автоматического складывания сиденья, когда на нем находится пассажир, может привести к получению травм. Прежде чем нажать кнопку переключателя автоматического складывания сиденья убедитесь, что на нем никто не сидит.

Складывание сидений второго ряда со стороны сидений третьего ряда или снаружи автомобиля



ВНИМАНИЕ

Перевозка пассажиров на сиденьях третьего ряда, когда спинки сидений второго ряда сложены или, когда сиденья откинуты вперед, может привести к получению травм

(см. продолжение)

ВНИМАНИЕ (Продолжение)

при столкновении или резком торможении. Верните сиденье в его обычное положение. Убедитесь в надежности фиксации сиденья, попытавшись переместить его вперед и назад.

Чтобы сложить сиденья второго ряда со стороны сидений третьего ряда (при соответствующей комплектации):

1. Убедитесь в отсутствии каких-либо предметов на сиденье или перед ним.

Важно: Складывание задних сидений, когда ремни безопасности находятся в пристегнутом положении, может привести к повреждению сидений или ремней. Прежде чем сложить сиденья, отстегните ремни безопасности и уберите ремни на места их хранения.

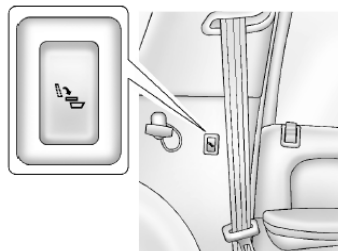

На иллюстрации показан переключатель, расположенный со стороны водителя

2. Нажмите на кнопку переключателя автоматического складывания сидений, расположенную на панели обивки позади задней боковой двери.

Спинка сиденья полностью сложится, а сиденье будет откинута вперед автоматически. Между складыванием спинки и откидыванием сиденья будет выдержана небольшая пауза.

Возврат сиденья в обычное положение

Чтобы вернуть сиденье в обычное положение для перевозки пассажиров:

1. Опустите сиденье до его фиксации в расположенных на полу креплениях. Спинка сиденья не может быть поднята, пока задняя сторона сиденья не будет закреплена фиксаторами.



ВНИМАНИЕ

Если спинка сиденья не зафиксирована, то при столкновении или резком торможении автомобиля она может переместиться по направлению вперед. Это может привести к травме пассажира, сидящего на данном сиденье. Убедитесь в надежности фиксации спинки, попытавшись наклонить ее вперед и назад.

2. Поднимите спинку сиденья и отожмите ее по направлению назад. Убедитесь в надежности фиксации спинки, попытавшись наклонить ее вперед и назад.

3. Если автомобиль оборудован сиденьем диванного типа с возможностью деления в пропорции 60/40, то убедитесь, что ремень безопасности центрального сиденья не перекрутился и не застрял между двумя секциями сиденья.

Сиденья третьего ряда

На автомобилях, оборудованных сиденьями третьего ряда, спинки этих сидений также могут складываться, а сиденья можно откинуть вперед или полностью снять с автомобиля.

Складывание спинки сиденья

Для откидывания спинки:

1. Откройте дверь багажного отделения для получения доступа к сиденью.
2. Уберите все посторонние предметы с подушек сиденья.

Важно: Складывание задних сидений, когда ремни безопасности находятся в пристегнутом положении, может привести к повреждению сидений или ремней.

Прежде чем сложить сиденья, отстегните ремни безопасности и уберите ремни на места их хранения.

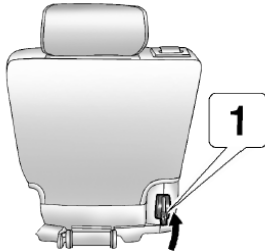

3. Потяните рычаг «1», расположенный внизу за спинкой, с наружной стороны сиденья, вверх, и спинка сиденья сложится вперед.

Возврат спинки сиденья в вертикальное положение

Для возврата спинки в вертикальное положение:

1. Откройте дверь багажного отделения для получения доступа к сиденью.
2. Установите спинку сиденья в вертикальное положение.



ВНИМАНИЕ

Если спинка сиденья не зафиксирована, то при столкновении или резком торможении автомобиля она может переместиться по направлению вперед. Это может привести к травме пассажира, сидящего на данном сиденье. Убедитесь в надежности фиксации спинки, попытавшись наклонить ее вперед и назад.

3. Убедитесь в надежности фиксации спинки, попытавшись наклонить ее вперед и назад.

Откидывание сидений третьего ряда

Для откидывания сиденья:

1. Откройте дверь багажного отделения для получения доступа к сиденью.
2. Убедитесь в отсутствии каких-либо предметов на сиденье или перед ним, и что подголовники сидений полностью опущены.
3. Наклоните спинку сиденья вперед, следуя инструкциям, приведенным ранее в параграфе «Складывание спинки сиденья». Сиденье не может быть поднято, пока его спинка не будет находиться в сложенном состоянии.

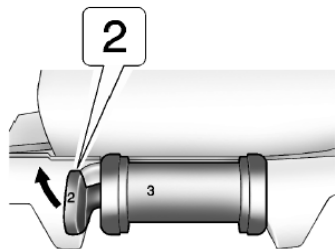

4. Отсоедините сиденье от пола, потянув вверх рычаг «2», расположенный снизу тыльной стороне сиденья, рядом с ручкой для переноски.
5. Приподнимите заднюю часть сиденья.
6. Наклоните сиденье вперед до упора, до полной его фиксации.

7. Убедитесь в надежности фиксации сиденья, попытавшись передвинуть его вперед и назад.

Устанавливайте сиденье в это положение только в случае, когда необходимо получить дополнительное пространство для размещения багажа.

Возврат сидений третьего ряда в их исходное положение

Для возврата сиденья в исходное положение:

1. Откройте дверь багажного отделения для получения доступа к сиденью.
2. Убедитесь в отсутствии на месте установки сиденья каких-либо предметов.
3. Отожмите фиксатор откинутого вперед сиденья, потянув вверх рычаг «2», расположенный снизу на тыльной стороне сиденья, рядом с ручкой для переноски.

4. Опустите сиденье до его фиксации в расположенных на полу креплениях. Спинка сиденья не может быть поднята в вертикальное положение, пока задняя сторона сиденья не будет закреплена фиксаторами.
5. Установите спинку сиденья в вертикальное положение.



ВНИМАНИЕ

Если спинка сиденья не зафиксирована, то при столкновении или резком торможении автомобиля она может переместиться по направлению вперед. Это может привести к травме пассажира, сидящего на данном сиденье. Убедитесь в надежности фиксации спинки, попытавшись наклонить ее вперед и назад.

6. Убедитесь в надежности фиксации спинки, попытавшись наклонить ее вперед и назад.

Снятие сидений третьего ряда

Для снятия сидений:

1. Откройте дверь багажного отделения для получения доступа к сиденью.
2. Наклоните спинку сиденья вперед с помощью рычага «1», как было описано ранее в параграфе «Складывание спинки сиденья». Сиденье не может быть поднято, пока его спинка не будет находиться в сложенном состоянии.

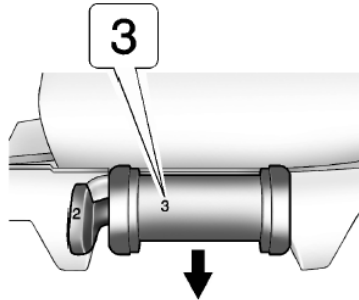

3. Отожмите фиксаторы крепления сиденья к полу, потянув ручку «3» (только для снятия), расположенную на тыльной стороне сиденья, по направлению к задней части автомобиля.
4. Выкатите сиденье из автомобиля. На полу автомобиля расположены направляющие для колесиков сиденья.

Установка сидений третьего ряда

Для установки сидений:

1. Откройте дверь багажного отделения, чтобы получить доступ к заднему пространству автомобиля.
2. Вставьте передние колесики сиденья в закрепленные на полу направляющие и переместите сиденье вперед. Перемещайте сиденье до тех пор, пока оно не будет закреплено в передних фиксаторах. Если фиксаторы не защелкиваются, попробуйте слегка приподнять заднюю часть сиденья вверх.
3. Опустите заднюю сторону сиденья и надавите на нее, пока она не будет прикреплена к полу задними фиксаторами.



ВНИМАНИЕ

Не закрепленное должным образом сиденье при столкновении или резком торможении может сдвинуться с места. Это может привести к получению травм. При установке сиденья убедитесь, что оно надежно зафиксировано.

4. Убедитесь в надежности фиксации сиденья, попытавшись переместить его вперед и назад. Спинка сиденья не может быть поднята в вертикальное положение, пока задняя сторона сиденья не будет закреплена фиксаторами.
5. Установите спинку сиденья в вертикальное положение.
6. Убедитесь в надежности фиксации спинки, попытавшись наклонить ее вперед и назад.
7. Убедитесь, что ремни безопасности вернулись в исходное положение и расположены поверх спинок сидений.

Ремни безопасности

В данной главе описан порядок использования ремней безопасности. А также приведены примеры их неправильного использования.



ВНИМАНИЕ

Если на каком-либо сиденье ремень безопасности не может быть правильно пристегнут, не позволяйте кому-либо садиться на данное сиденье. При столкновении степень тяжести травм, полученных пассажирами, которые не были пристегнуты ремнями безопасности, гораздо серьезней. Пассажир может получить сильные удары о твердые поверхности внутри автомобиля или быть выброшенным из него. Кроме того, пассажир, не пристегнутый ремнями безопасности, может столкнуться с другими пассажирами, находящимися в автомобиле.

(см. продолжение)

ВНИМАНИЕ (Продолжение)

Перевозка пассажиров в местах, предназначенных для размещения багажа, как внутри, так и снаружи автомобиля, крайне опасна. При столкновении находящиеся там люди подвергаются гораздо более высокому риску получения тяжелых травм и гибели. Никому не позволяйте в своем автомобиле садиться на те места, которые не оборудованы сиденьями и ремнями безопасности.

Всегда используйте ремень безопасности сами и следите за тем, чтобы все пассажиры также были правильно пристегнуты.

Данный автомобиль оборудован контрольными лампами, которые напоминают о необходимости пристегиваться ремнями безопасности. См. раздел *Контрольная лампа «Пристегните ремень»*, стр. 5-17.

Почему необходимо использовать ремни безопасности



При движении в автомобиле вы перемещаетесь с той же скоростью, что и автомобиль. Если автомобиль резко останавливается, вы продолжаете движение до тех пор, пока вас не остановит какое-либо препятствие. Это может быть ветровое стекло, приборная панель или ремни безопасности!

Тело пассажира, пристегнутого ремнем безопасности, движется с тем же коэффициентом замедления, что и автомобиль. Появляется больше времени для погашения силы инерции. При этом тело остается на гораздо большем расстоянии от возможных препятствий, а удерживающее усилие воспринимают наиболее прочные кости скелета. Вот почему так важно пристегиваться ремнями безопасности.

Вопросы о необходимости использования ремней безопасности и ответы на них

В: Если я пристегнут ремнем безопасности, то после столкновения я не смогу выбраться из автомобиля?

О: Такая ситуация может возникнуть независимо от того, пристегнуты вы или нет. Но вероятность того, что во время и после столкновения вы останетесь в сознании, сможете отстегнуть ремень безопасности и выбраться из автомобиля, гораздо выше, если вы будете пристегнуты.

В: Если мой автомобиль оборудован системой подушек безопасности, то почему я должен пристегиваться ремнем безопасности?

О: Система подушек безопасности — это вспомогательная система; она установлена в дополнение к ремням безопасности, а не вместо них. Независимо от того, оборудован ли автомобиль системой подушек безопасности или нет, все пассажиры должны быть пристегнуты ремнями безопасности.

Кроме того, законодательство практически всех стран требует обязательного использования ремней безопасности.

Порядок использования ремней безопасности

В данном разделе приводится описание пользования ремней безопасности только для взрослых пассажиров.

Пользование ремнями для обеспечения безопасности детей имеет некоторые особенности. При этом для малышей и для детей постарше эти правила отличаются. Более подробная информация о правилах перевозки детей в автомобиле приведена в разделе «Дети старшего возраста», стр. 3-44 и раздел «Грудные дети и малыши», стр. 3-46. Соблюдение данных правил необходимо для обеспечения безопасности всех пассажиров.

Очень важно, чтобы все пассажиры и водитель были пристегнуты ремнями безопасности. Статистика показывает, что в случае столкновения те люди, которые не используют ремни безопасности, получают травмы гораздо чаще, чем те, которые пристегиваются ремнями.

Пользование ремнями безопасности имеет некоторые особенности.

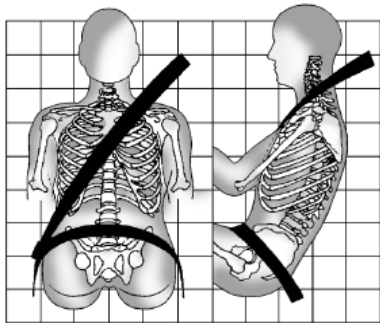

- Сядьте прямо и не отрывайте ноги от пола.
- Всегда вставляйте скобу ремня безопасности в соответствующий замок вашего сиденья.

- Поясная лямка ремня безопасности должна охватывать тело как можно ниже и плотно прилегать к тазовым костям, слегка касаясь бедер. При столкновении удерживающая сила ремня будет действовать на прочные тазовые кости, и вероятность того, что ремень попадет на область живота, значительно снижается. Если тело сидящего соскользнет под лямку ремня, то удерживающее усилие ремня будет приложено к животу. Это может привести к получению серьезных травм и даже гибели.
- Плечевая лямка ремня безопасности должна проходить через плечо и середину грудной клетки. Эти части тела наиболее приспособлены к тому, чтобы выдерживать удерживающее усилие ремня безопасности. При резком торможении автомобиля или столкновении плечевая лямка ремня безопасности блокируется.

**ВНИМАНИЕ**

Неправильное использование ремня безопасности может привести к получению серьезных травм и даже к гибели.

- Плечевая или поясная лямки ремня безопасности должны плотно прилегать к телу и не должны перекручиваться.
- Плечевая лямка ремня безопасности не должна проходить под руками или через спину.
- Плечевая лямка ремня безопасности не должна проходить поверх подлокотника.

Трехточечные ремни безопасности

Все сиденья автомобиля оснащены трехточечными ремнями безопасности, и только переднее центральное сиденье (при соответствующей комплектации) оборудовано двухточечным поясным ремнем безопасности. Более подробная информация приведена в разделе «*Двухточечный ремень безопасности*», стр. 3-27.

Трехточечные ремни безопасности сидений первого и второго рядов оборудованы свободно перемещающимися скобами защелки ремня безопасности. Трехточечные ремни безопасности сидений третьего ряда (при соответствующей комплектации) могут быть оборудованы либо свободно перемещающимися скобами защелки ремня безопасности, либо скобами с фиксированным положением.

Оба типа скоб замков ремней безопасности показаны на приведенных далее рисунках:

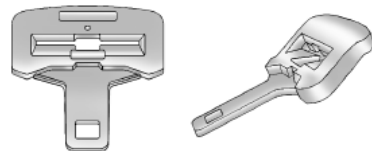

Свободно перемещающаяся скоба защелки ремня безопасности

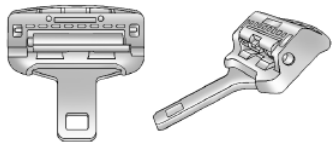

Скоба с фиксированным положением

Далее приводятся правила пристегивания трехточечным ремнем безопасности.

1. Отрегулируйте положение сиденья (если оно регулируется) так, чтобы спина сидящего приняла вертикальное положение. Более подробная информация о регулировках сидений приведена в разделе «Сиденья» в Указателе.

2. Возьмите ремень за скобу замка, потяните его и опоясайтесь. Не допускайте перекручивания ремня.

Если вытягивать лямку ремня безопасности слишком резко, ее движение может быть заблокировано. Если это произойдет, для снятия блокировки ослабьте натяжение лямки и позвольте ей слегка втянуться обратно в возвратное устройство. Затем вновь плавно потяните ремень безопасности и опоясайтесь.

Если лямка ремня безопасности переднего сиденья пассажира, оборудованная свободно перемещающейся скобой, будет вытянута на всю длину, это может привести к активации функции фиксации детского кресла. В этом случае дайте ремню полностью втянуться в возвратное устройство и выполните процедуру пристегивания сначала.

Активация функции фиксации детского кресла может повлиять (при соответствующей комплектации) на работу системы определения присутствия пассажира на переднем сиденье. См. «Система определения присутствия пассажира на переднем сиденье», стр. 3-38 для получения более подробной информации.

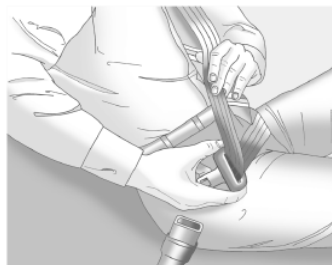

Если скоба с фиксированным положением не достает до пряжки замка, то наклоните скобу и переместите ее по лямке ремня безопасности на необходимое расстояние.

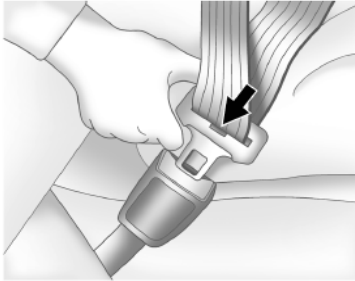

3. Вставьте скобу ремня в пряжку замка и нажмите на скобу, пока не услышите характерный щелчок. Если скоба не входит в замок полностью, убедитесь, что она вставляется в соответствующий замок.

Убедитесь в надежности фиксации скобы в замке, потянув ее вверх. Если ремень слишком короткий, прочтите информацию, приведенную в разделе «Удлинитель ремня безопасности», стр. 3-28.

Определите положение кнопки разблокировки замка ремня безопасности, чтобы при необходимости ее можно было легко найти и отстегнуть ремень.

4. При соответствующей комплектации автомобиля отрегулируйте по высоте положение верхнего крепления ремня безопасности. Более подробная информация приведена в разделе «Регулировка положения верхнего крепления ремня безопасности» данной главы.

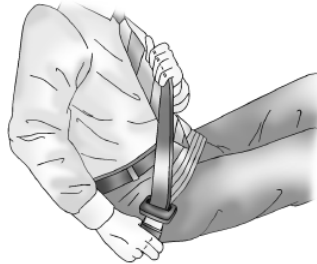

5. Чтобы поясная лямка ремня плотно облегла тело, потяните ремень вверх за плечевую лямку.

Это может понадобиться, когда необходимо подтянуть поясную лямку ремня пассажирам, обладающим небольшими размерами тела.



Чтобы отстегнуть ремень безопасности, нажмите кнопку разблокировки, расположенную на пряжке замка безопасности. Ремень должен вернуться в свое исходное положение.

Прежде чем закрыть дверь убедитесь в том, что ремень безопасности не попал в дверной проем, и не мешает ее закрыванию. Если захлопнуть дверь когда лямка ремня безопасности находится в дверном проеме, это может привести к повреждению как ремня, так и самой двери автомобиля.

Регулировка положения верхнего крепления ремня безопасности

На данных автомобилях ремни безопасности водителя и переднего пассажира оборудованы регулятором положения верхнего крепления.

Отрегулируйте положение верхнего крепления ремня так, чтобы плечевая лямка ремня лежала на плече и не соскальзывала с него. Лямка должна быть расположена ближе к шее, но не касаться ее.

Неправильная регулировка положения верхнего крепления по высоте может привести к снижению эффективности ремня безопасности при столкновении. См.

«Порядок использования ремней безопасности», стр. 3-20.

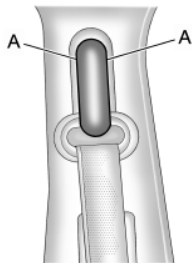

Сожмите кнопки (А) регулятора и переместите его в необходимое положение.

Регулятор можно переместить вверх, просто нажав на него и передвинув по направляющей до необходимого положения.

После этого убедитесь в надежности фиксации регулятора, попытавшись переместить его вниз, не зажимая кнопки фиксатора.

Натяжители ремней безопасности

На данном автомобиле ремни безопасности сидений водителя и переднего пассажира оборудованы натяжителями ремней. Натяжители ремней безопасности нельзя увидеть, они встроены в общий корпус вытягивающего устройства. Данные устройства обеспечивают натяжение ремней уже на ранней стадии определения умеренных и сильных фронтальных и задних ударов, когда сила удара превысит установленные пороговые значения. При оборудовании автомобиля боковыми подушками безопасности натяжители могут срабатывать и при боковом ударе или опрокидывании автомобиля.

Натяжители ремней безопасности срабатывают один раз. Если в результате столкновения произошло их срабатывание, натяжители, а, возможно, и другие компоненты системы ремней безопасности необходимо будет заменить. См. раздел *«Замена компонентов системы ремней безопасности после столкновения», стр. 3-29.*

Направляющие скобы ремней безопасности задних сидений

Данный автомобиль может быть оборудован направляющими скобами для плечевых лямок ремней безопасности сидений второго и третьего рядов. Если направляющие скобы не установлены, их можно приобрести в салоне официального дилера. Направляющие скобы обеспечивают удобное расположение плечевой лямки ремня для детей старшего возраста, которые уже не могут перевозиться с использованием детских сидений, а также для взрослых пассажиров невысокого роста. При правильной установке и регулировке ремня направляющие скобы не позволяют плечевой лямке касаться головы и шеи сидящего.

При соответствующей комплектации направляющими скобами оборудовано каждое боковое сиденье второго и третьего рядов.



Далее приведен порядок установки направляющей скобы на ремень.

1. Отсоедините направляющую скобу от фиксатора, расположенного на обивке салона.

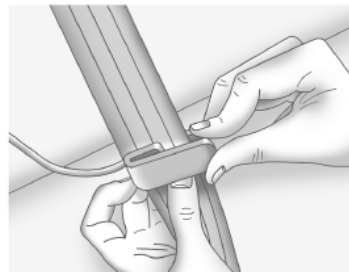

2. Установите направляющую скобу на ремень безопасности так, чтобы обе кромки ремня были расположены внутри скобы.

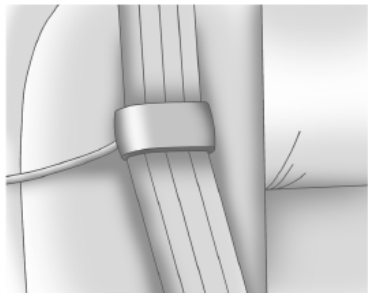

3. Убедитесь в том, что ремень не перекручен. Эластичный трос должен находиться под полотном ремня безопасности, а направляющая скоба поверх него.



ВНИМАНИЕ

При неправильном расположении лямок ремень безопасности не будет обеспечивать достаточный уровень защиты при столкновении. В этом случае пристегнутый ремнем пассажир может получить серьезные травмы. Плечевая лямка ремня безопасности должна проходить через плечо и середину грудной клетки. Эти части тела наиболее приспособлены к тому, чтобы выдерживать удерживающее усилие ремня безопасности.



4. Общий порядок использования ремня безопасности описан ранее в данной главе. Убедитесь в том, что плечевая лямка лежит на плече и не соскальзывает с него. Ремень должен располагаться ближе к шее, но не касаться ее.

Чтобы снять направляющую скобу, сожмите края лямок ремня таким образом, чтобы его можно было извлечь из направляющей скобы. Уберите скобу на место ее хранения (прикрепите к фиксатору, либо уложите в соответствующий карман).

Использование ремней безопасности беременными женщинами

Ремни безопасности рассчитаны на использование всеми пассажирами, в том числе и беременными женщинами. Как и все остальные пассажиры, они могут получить серьезные травмы, если не будут пристегнуты ремнями безопасности.



Независимо от срока беременности, беременные женщины должны пользоваться трехточечными ремнями безопасности, при этом поясной ремень должен располагаться как можно ниже под животом.

Лучший способ защитить ребенка – защитить его мать. Правильное использование ремня безопасности снижает вероятность того, что будущий ребенок пострадает при столкновении. Для беременных женщин, как и для других пассажиров, ключевым условием эффективности ремней безопасности является правильное расположение лямок ремня безопасности.

Двухточечный ремень безопасности

Указания, приведенные в данном разделе, касаются использования только двухточечного ремня безопасности. Порядок использования трехточечных ремней безопасности приведен в разделе «Трехточечные ремни безопасности», стр. 3-21.

Данный автомобиль может быть оснащен центральным сиденьем. Для обеспечения безопасности пассажира, сидящего на переднем центральном сиденье, предусмотрен двухточечный ремень, который не оборудуется возвратным механизмом.

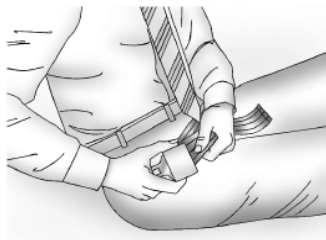

Чтобы увеличить длину ремня безопасности, наклоните скобу замка, расположенную на ремне, и переместите ее по ремню.

Порядок использования данного ремня точно такой же, как и для поясной ляжки трехточечного ремня.

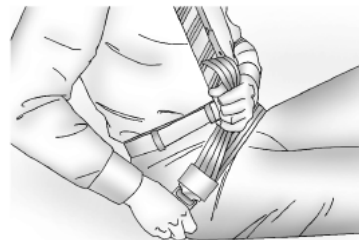

Чтобы уменьшить длину ремня, потяните незакрепленный конец ляжки, как показано на рисунке, пока ремень не будет плотно облегать тело.

Если ремень слишком короткий, прочтите информацию, приведенную в разделе «Удлинитель ремня безопасности», стр. 3-28.

Убедитесь, что кнопка блокировки, распложенная на пряжке замка, расположена так, что в случае необходимости можно быстро отстегнуть ремень.

Если скоба не входит в замок полностью, убедитесь, что она вставляется в соответствующий замок. Убедитесь, что при установке скобы в пряжку замка прозвучал характерный щелчок.

Удлинитель ремня безопасности

Если длины ремня безопасности хватает для того, чтобы он полностью опоясал тело, необходимости в использовании удлинителя нет.

Но, если длины ремня недостаточно, обратитесь в авторизованный сервисный центр, чтобы заказать специальный удлинитель. Отправляясь в сервисный центр для оформления заказа, возьмите с собой самое толстое пальто или другую одежду, которую вы предполагаете одевать во время поездок на автомобиле, чтобы заказать удлинитель нужной длины. Во избежание травм, не позволяйте другим пассажирам пользоваться им и используйте его только на сиденье, для которого он предназначен. Удлинитель ремня безопасности предназначен для использования только взрослыми пассажирами. Ни в коем случае не используйте его для крепления детских сидений. При использовании удлинитель пристегивается к стандартному ремню безопасности. Более подробная информация приведена в сопроводительной инструкции по использованию удлинителя.

Проверка системы ремней безопасности

Периодически проверяйте состояние ремней безопасности, пряжек и скоб, возвратных устройств и креплений, а также контрольных ламп «Пристегните ремень». Следите за состоянием и других компонентов системы ремней безопасности, которые могут повлиять на эффективность их действия. При необходимости ремонта или замены каких-либо из компонентов обратитесь в авторизованный сервисный центр. Поврежденные или изношенные ремни безопасности не обеспечивают необходимого уровня защиты при столкновении. Они могут порваться, не выдержав силы удара. Если ремень безопасности поврежден или изношен, замените его при первой же возможности.

Убедитесь в исправности контрольных ламп «Пристегните ремень». См. «Контрольная лампа "Пристегните ремень"», стр. 5-17.

Следите за тем, чтобы ремни безопасности были чистыми и сухими. См. раздел «Уход за ремнями безопасности», стр. 3-28.

Уход за ремнями безопасности

Следите за тем, чтобы ремни безопасности были чистыми и сухими.



ВНИМАНИЕ

Не отбеливайте и не перекрашивайте ремни безопасности. Это может значительно ухудшить состояние полотна ремней. При столкновении они могут не обеспечить надежной защиты. Производите очистку ремней безопасности только слабым раствором мягкого моющего средства в теплой воде.

Замена компонентов системы ремней безопасности после столкновения



ВНИМАНИЕ

При любом столкновении система ремней безопасности может быть повреждена, и выйти из строя. Неисправная система ремней безопасности может не обеспечивать необходимый уровень защиты водителя и пассажиров, в результате чего при столкновении они могут получить серьезные травмы или даже погибнуть. Чтобы убедиться в исправности системы ремней безопасности, при первой же возможности выполните соответствующие проверки и при необходимости замените вышедшие из строя компоненты.

После незначительного столкновения замена ремней безопасности может не потребоваться. Но ремни безопасности, которые использовались в момент столкновения значительной силы, могут быть повреждены. Для проверки состояния и замены ремней безопасности необходимо обратиться в авторизованный сервисный центр.

Замена компонентов и ремонт могут потребоваться, даже если система ремней безопасности не была задействована в момент столкновения.

После столкновения, а также, если контрольная лампа системы подушек безопасности не гаснет после пуска двигателя или загорается во время движения автомобиля, проверьте исправность натяжителей ремней безопасности. См. раздел «Контрольная лампа системы подушек безопасности», стр.5-18.

Система подушек безопасности

Автомобиль оборудован следующими подушками безопасности:

- Фронтальная подушка безопасности водителя.
- Фронтальная подушка безопасности переднего пассажира.
- Шторка безопасности для водителя и пассажира, сидящего непосредственно за водительским сиденьем.
- Шторка безопасности для переднего пассажира и пассажира, сидящего непосредственно за сиденьем переднего пассажира.

Кроме того, автомобиль может быть дополнительно оборудован следующими подушками безопасности:

- Боковая (устанавливаемая в спинке сиденья) подушка безопасности водителя.
- Боковая (устанавливаемая в спинке сиденья) подушка безопасности переднего пассажира.
- Шторки безопасности для пассажиров третьего ряда сидений (при соответствующей комплектации).

Места, в которых в салоне автомобиля установлены модули подушек безопасности, обозначены надписями и наклейками «AIRBAG» (подушка безопасности).

Модули фронтальных подушек безопасности обозначены надписями «AIRBAG», нанесенными на ступичную часть рулевого колеса и на приборную панель справа, перед пассажирским сиденьем.

Надписи «AIRBAG», обозначающие местоположение модулей боковых подушек безопасности, нанесены на расположенную со стороны двери сторону соответствующей спинки сиденья.

Модули шторок безопасности обозначены надписями, которые наносятся на обивку потолка.

Система подушек безопасности является вспомогательной системой, и лишь дополняет систему ремней безопасности. Хотя современные системы подушек безопасности снижают риск получения травм от срабатывания подушек, тем не менее, для выполнения своих функций они должны срабатывать очень быстро.

Далее приведена наиболее важная информация о системе подушек безопасности, которую необходимо знать:



ВНИМАНИЕ

Не смотря на то, что данный автомобиль оборудован системой подушек безопасности, если в момент столкновения водитель или пассажиры не будут пристегнуты ремнями безопасности, они могут быть серьезно травмированы или даже погибнуть. Система подушек безопасности разработана как дополнение к системе ремней безопасности, и не может ее заменить. Подушки безопасности могут срабатывать не при каждом столкновении. При определенных видах столкновений защита пассажира будет обеспечиваться только ремнем безопасности. См. раздел «Срабатывание подушек безопасности», стр. 3-34.

Использование ремня безопасности снижает риск получения сильных ударов о твердые внутренние поверхности автомобиля, или быть выброшенным из него в момент столкновения. Система подушек безопасности является вспомогательной системой и устанавливается в дополнение к ремням безопасности. Независимо от того, оборудован автомобиль подушками безопасности или нет, убедитесь, что все находящиеся в автомобиле пассажиры пристегнуты ремнями безопасности.

**ВНИМАНИЕ**

Подушки безопасности раскрываются с огромной скоростью и силой, и при близком расположении к модулю подушки безопасности удар раскрывающейся подушки может привести к получению тяжелой травмы или даже к смерти. Без особой необходимости не располагайтесь слишком близко к какому-либо из модулей подушек безопасности, не садитесь на край сиденья и не наклоняйтесь вперед. Ремни безопасности удерживают пассажира на месте до и во время столкновения. Всегда пристегивайтесь ремнями безопасности. Водитель должен располагаться на максимально возможном расстоянии от рулевого колеса, при котором он будет сохранять полный контроль над автомобилем.

Если автомобиль оборудован боковыми подушками безопасности и/или шторками безопасности, не позволяйте пассажирам сидеть или спать, облокотившись на двери или боковые стекла.

**ВНИМАНИЕ**

При срабатывании подушки безопасности дети, сидящие слишком близко к модулям подушек безопасности, могут получить серьезные травмы или даже погибнуть. Подушки безопасности и трехточечные ремни безопасности обеспечивают защиту взрослых пассажиров и подростков, но не обеспечивают защиту малышей и грудных детей. Ни система подушек безопасности, ни система ремней безопасности не предназначены для этого. Для грудных детей и малышей необходимо использовать специальные детские удерживающие системы. Каждый раз при перевозке в автомобиле детей убедитесь, что они правильно пристегнуты. Более подробная информация приведена в разделах «Дети старшего возраста», стр. 3-44 и «Грудные дети и малыши», стр. 3-46.



Контрольная лампа системы подушек безопасности расположена на комбинации приборов.

Система выполняет операцию по самодиагностике, проверяя исправность своих электрических цепей. Посредством контрольной лампы водитель получает информацию о состоянии системы. Более подробная информация приведена в разделе «Контрольная лампа системы подушек безопасности», стр. 5-18.

Места установки подушек безопасности



Модуль фронтальной подушки безопасности водителя встроен в ступичную часть рулевого колеса.



Модуль фронтальной подушки безопасности переднего пассажира встроен в приборную панель напротив переднего пассажирского сиденья.



На рисунке показана сторона водителя, со стороны переднего пассажира все аналогично

При соответствующей комплектации модули боковых подушек безопасности водителя и переднего пассажира встроены в боковины спинок сидений со стороны дверей.



На рисунке показана сторона водителя, со стороны переднего пассажира все аналогично

Модули шторок безопасности водителя, переднего пассажира и пассажиров второго ряда сидений встроены в обивку потолка над боковыми окнами автомобиля.



На рисунке показана сторона водителя, со стороны переднего пассажира все аналогично

Модули шторок безопасности для пассажиров третьего ряда сидений (при соответствующей комплектации) встроены в обивку потолка над задними боковыми стеклами.



ВНИМАНИЕ

Если в момент столкновения между телом пассажира и подушкой безопасности будет находиться какой-либо предмет, то подушка может раскрыться неправильно, а данный пассажир может получить тяжелую травму или даже погибнуть в результате удара этим предметом.

(см. продолжение)

ВНИМАНИЕ (Продолжение)

На пути раскрывающейся подушки безопасности не должно находиться посторонних предметов. Не располагайте какие-либо предметы между телом и модулем подушки безопасности, не закрепляйте и не кладите какие-либо предметы на ступичную часть рулевого колеса или рядом с крышками других модулей.

Не используйте какие-либо аксессуары для сидений, которые могут помешать срабатыванию боковых подушек безопасности.

На автомобилях, оборудованных шторками безопасности, ни в коем случае не закрепляйте какие-либо предметы на крыше автомобиля с помощью веревки, так, чтобы она проходила через открытые проемы дверей или окон автомобиля. В противном случае это может создать помехи при срабатывании шторок безопасности.

Срабатывание подушек безопасности

Фронтальные подушки безопасности срабатывают при фронтальных или близких к фронтальным столкновениях высокой и средней степени тяжести, что снижает вероятность получения тяжелых травм головы и грудной клетки водителя или переднего пассажира. Но подушки срабатывают только в том случае, если сила удара превысила определенное пороговое значение. Пороговые значения на срабатывание элементов системы подушек безопасности устанавливаются для определенных степеней тяжести столкновения, когда в них существует реальная необходимость. Критерии пороговых значений разработаны для статистически наиболее вероятных случаев столкновений.

Необходимость в срабатывании фронтальных подушек безопасности не определяется на основании скорости, с которой движется автомобиль, и не зависит от нее. Она зависит от характера и направления столкновения, и от интенсивности импульса замедления в момент удара.

Фронтальные подушки безопасности могут срабатывать при столкновениях на различных скоростях. Например:

- При столкновении с неподвижным объектом срабатывание подушек безопасности происходит при других значениях скорости, чем в случае столкновения с движущимся объектом.
- В случае столкновения с деформирующимся объектом, значения скорости, при которых происходит срабатывание подушек безопасности, будут иными, чем в случае столкновения с объектом, не подвергающимся деформации.
- В случае столкновения с узким объектом (столбом, деревом) срабатывание подушек безопасности будет происходить при других значениях скорости, чем в случае столкновения с широким объектом (например, со стеной).
- При фронтальном столкновении срабатывание подушек безопасности может происходить при иных значениях скорости, чем при столкновении с диагональным направлением удара.

Пороговые значения срабатывания подушек безопасности также зависят от особенностей конструкции автомобиля.

Срабатывание фронтальных подушек безопасности обычно не происходит при опрокидывании, а также в случае наезда сзади и в большинстве случаев при боковых ударах.

Кроме того, автомобиль оборудован фронтальными подушками безопасности с двумя степенями наполнения. Подушки безопасности с двумя степенями наполнения раскрываются частично или полностью, в зависимости от силы удара при столкновении. На автомобиль установлены передние электронные датчики, которые позволяют системе отличать фронтальные столкновения средней силы от столкновений большой силы. При фронтальных столкновениях средней силы происходит частичное наполнение подушек безопасности. При более сильных фронтальных столкновениях подушки безопасности наполняются полностью.

Автомобили с двумя степенями наполнения подушек безопасности оборудованы датчиками положения сидений, которые позволяют

системе отслеживать положение сиденья водителя, а при соответствующей комплектации и положение сиденья переднего пассажира.

Датчики положения сиденья обеспечивают передачу информации, необходимой для определения степени наполнения подушки безопасности при столкновении.

В зависимости от комплектации автомобиль может быть оборудован боковыми подушками безопасности. Шторки безопасности входят в стандартную комплектацию автомобиля. См. раздел «Система подушек безопасности», стр. 3-29. Боковые подушки безопасности и шторки безопасности будут срабатывать при боковых ударах средней и большой силы. Кроме того, боковые шторки безопасности будут срабатывать при опрокидывании автомобиля или при сильном фронтальном столкновении. Боковые подушки и шторки безопасности срабатывают только в том случае, если превышено пороговое значение, заданное в системе. Заданные пороговые значения также могут варьироваться в зависимости от особенностей конструкции автомобиля.

Шторки безопасности не срабатывают при ударах сзади. Боковая подушка безопасности срабатывает с той стороны автомобиля, в которую пришелся удар. Обе шторки безопасности срабатывают как при боковом ударе, так и при опрокидывании автомобиля, либо при сильном фронтальном столкновении

В каждом конкретном случае невозможно сделать заключение о необходимости раскрытия подушек или об отсутствии таковой, основываясь на объеме повреждений или на стоимости ремонта. Необходимость срабатывания фронтальных подушек безопасности определяется в зависимости от характеристик объекта, с которым столкнулся автомобиль, от угла, под которым произошло столкновение, и от интенсивности импульса замедления в момент удара. Боковые подушки безопасности и шторки безопасности срабатывают в зависимости от места приложения и силы бокового удара. При опрокидывании срабатывание шторок безопасности зависит от направления опрокидывания.

Принцип действия подушек безопасности

При определении момента начала столкновения система датчиков посылает электрический сигнал, который обеспечивает срабатывание пиропатронов и подачу газа. Газ наполняет подушку безопасности, в результате чего она взламывает закрывающую ее крышку и раскрывается. Пиропатрон, подушка безопасности и сопутствующие компоненты встроены в единый модуль соответствующей подушки.

Модули фронтальных подушек безопасности встроены в ступичную часть рулевого колеса и в приборную панель. Модули боковых подушек безопасности (при соответствующей комплектации) встроены в боковины спинки сидений со стороны дверей. Модули шторок безопасности (при соответствующей комплектации) встроены в обивку потолка над боковыми окнами, рядом с которыми оборудованы места для перевозки пассажиров.

Защитная функция подушек безопасности

При фронтальных или близких к фронтальным столкновениям средней и высокой степени тяжести даже пристегнутые ремнями безопасности пассажиры могут получить травмы от удара о рулевое колесо или о приборную панель. При боковом ударе сильной и средней степени даже пристегнутые ремнями безопасности пассажиры могут получить травмы от удара о твердые поверхности салона автомобиля.

Система подушек безопасности дополняет защитные функции ремней безопасности. Фронтальные подушки более равномерно распределяют силу удара, приходящегося на верхнюю часть туловища пассажира, что способствует смягчению удара. Боковые подушки и шторки безопасности позволяют более равномерно распределять силу удара, приходящегося на верхнюю часть туловища пассажира.

Шторки безопасности предназначены для защиты головы и грудной клетки пассажиров, сидящих на первом, втором и третьем (при соответствующей комплектации) рядах сидений. Шторки безопасности специальной конструкции позволяют уменьшить вероятность полного или частичного выпадения из автомобиля при его опрокидывании, однако ни одна система безопасности не может полностью исключить возможность такого выпадения.

В некоторых случаях, когда при столкновении пассажир двигается не в сторону подушки безопасности, подушки безопасности не могут обеспечить необходимый уровень защиты. Более подробная информация приведена в разделе «Срабатывание подушек безопасности», стр. 3-34.

Систему подушек безопасности следует рассматривать только как вспомогательную систему, дополняющую систему ремней безопасности.

После срабатывания подушек безопасности

После срабатывания фронтальных и боковых подушек безопасности давление газа в них снижается очень быстро, так, что некоторые пассажиры могут даже не осознавать того, что подушки безопасности сработали. В течение некоторого времени после срабатывания шторки безопасности в ней может оставаться некоторое количество газа. Некоторые компоненты модулей подушек безопасности будут горячими в течение нескольких минут. Более подробная информация о расположении модулей подушек безопасности приведена в разделе «Принцип действия подушек безопасности», стр. 3-35.

Те части подушек безопасности, которые входят в контакт с телом пассажира, также могут нагреваться, но их температура не вызывает ожогов. После срабатывания подушек некоторое количество пыли и дыма попадает в салон через отверстия в оболочке подушек. Сработавшая подушка безопасности не загорается, не мешает водителю управлять автомобилем и не создает препятствий для выхода людей из салона.

**ВНИМАНИЕ**

После срабатывания подушек безопасности в воздухе может появиться пыль. Эта пыль может вызвать нарушение дыхания у людей, страдающих астмой и другими заболеваниями дыхательных путей. Во избежание этого все люди, находящиеся в автомобиле, должны покинуть его, как только это станет возможным. Если в результате срабатывания подушек безопасности стало трудно дышать и нет возможности покинуть автомобиль, попытайтесь впустить в салон свежий воздух, открыв окно или дверь. При возникновении проблем с дыханием, которые вызваны срабатыванием подушек, немедленно обратитесь за медицинской помощью.

Автомобиль может быть оборудован системой, которая после столкновения автоматически отпирает замки дверей, включает плафоны освещения салона и аварийную световую сигнализацию, а также перекрывает подачу топлива. Чтобы запереть двери, выключить плафоны освещения и аварийную световую сигнализацию, нажмите кнопки соответствующих выключателей.

**ВНИМАНИЕ**

При столкновениях достаточной для срабатывания подушек безопасности силы, повреждения могут получить и такие важные системы автомобиля, как топливная система, тормозная система, система рулевого управления и т. д. Даже если после столкновения средней степени явные признаки повреждений отсутствуют, скрытые повреждения могут оказывать влияние на безопасность эксплуатации автомобиля. Будьте предельно осторожны при попытке запустить двигатель после столкновения.

Очень часто при столкновениях достаточной для срабатывания подушек безопасности силы, в результате деформации кузова, разрушается ветровое стекло автомобиля. Кроме того, ветровое стекло может разрушиться при срабатывании фронтальной подушки безопасности переднего пассажира.

- Подушки безопасности способны срабатывать только один раз. После срабатывания системы подушек безопасности некоторые из ее компонентов необходимо будет заменить. В противном случае система не сможет защитить пассажиров при очередном столкновении. Необходимо установить новые модули подушек безопасности, и, возможно, что понадобится замена некоторых других компонентов. Более подробная информация о требующих замены компонентах, приведена в Руководстве по техническому обслуживанию и ремонту для данного автомобиля.
- Автомобиль оборудован специальными датчиками и диагностическим модулем, которые позволяют записывать информацию о состоянии систем во время столкновения. См. «Запись данных об автомобиле и конфиденциальность», стр. 13-1 и «Система сбора данных и регистрации событий», стр. 13-1.

- Любые работы, связанные с обслуживанием системы подушек безопасности, должны выполняться только специально подготовленными техническими специалистами. Несоблюдение правил технического обслуживания может привести к нарушениям в работе системы подушек безопасности. Для проверки системы обращайтесь за помощью только в авторизованные сервисные центры официальных дилеров.

Система определения присутствия пассажира на переднем сиденье

Если автомобиль оборудован одной из контрольных ламп, которые изображены на приведенных далее иллюстрациях, значит на нем установлена система определения присутствия пассажира на переднем сиденье. При соответствующей комплектации контрольная лампа располагается на потолочной консоли и отображает состояние подушки безопасности переднего пассажира перед началом движения.

Кроме того, если автомобиль оснащен системой определения присутствия пассажира на переднем сиденье, на солнцезащитном козырьке со стороны переднего пассажира будет нанесена

надпись «ADVANCED AIRBAGS» (усовершенствованная система подушек безопасности).



Во время проверки системы загораются символы «on» («вкл.») и «off» («выкл.»). Если пуск двигателя осуществляется дистанционно (при соответствующей комплектации), включение ламп при проверке системы невозможно увидеть. После завершения проверки системы загорается один из символов «on» или «off». См. «Контрольная лампа системы определения присутствия пассажира на переднем сиденье», стр. 5-19.

Система определения присутствия пассажира на переднем сиденье при определенных условиях отключает фронтальную подушку безопасности переднего пассажира. При этом фронтальная подушка безопасности водителя, а при соответствующей комплектации и боковые (устанавливаемые в спинках сидений) подушки и шторки безопасности не отключаются.

Система получает сигналы от датчиков, установленных в сиденье и в модуле ремня безопасности переднего пассажира. Датчики предназначены для определения занятости правого переднего сиденья, а также положения, в котором находится занимающий его пассажир, и подают сигнал для включения, либо отключения соответствующей фронтальной подушки безопасности.

Согласно статистике дорожно-транспортных происшествий наибольшая безопасность детей обеспечивается, когда их перевозят на заднем сиденье автомобиля в правильно подобранном и установленном детском кресле.

Настоятельно рекомендуем перевозить детей на задних сиденьях автомобиля, а именно: грудных детей и малышей в детском кресле с посадкой лицом против хода или по ходу движения; детей старшего возраста с использованием дополнительной подушки сиденья; и подростков, которые могут пользоваться ремнями безопасности, не прибегая к дополнительному оборудованию.

На солнцезащитном козырьке наклеен ярлык «Never put a rear-facing child seat in the front» (Ни в коем случае не устанавливать детские кресла с посадкой лицом против хода движения на переднее сиденье). Следует помнить, что при установке кресла с расположением против хода движения на сиденье переднего пассажира в случае срабатывания фронтальной подушки безопасности угроза для жизни ребенка очень велика.



ВНИМАНИЕ

Ребенок, сидящий в детском кресле, с посадкой лицом против хода движения, при срабатывании фронтальной подушки безопасности переднего пассажира может получить серьезные травмы или даже погибнуть. Это произойдет вследствие того, что ребенок будет находиться слишком близко к подушке безопасности. Если автомобильное детское кресло установить на переднее сиденье, то при срабатывании подушек безопасности ребенок может получить серьезные травмы или даже погибнуть.

Даже если фронтальная подушка безопасности переднего пассажира отключена, следует помнить, что не существует систем, обеспечивающих абсолютную защиту от отказов. Никто не может гарантировать, что подушка

(см. продолжение)

ВНИМАНИЕ (Продолжение)

безопасности не сработает при возникновении каких-либо непредвиденных обстоятельств, даже если она отключена. Даже при наличии системы отключения фронтальной подушки переднего пассажира, устанавливайте детское кресло с посадкой лицом против хода движения только на задние сиденья автомобиля. Если детское кресло с посадкой лицом по ходу движения устанавливается на сиденье переднего пассажира, отодвиньте сиденье от приборной панели на максимальное расстояние. Но лучше всего устанавливать детские кресла на задние сиденья автомобиля.

Система определения присутствия пассажира на переднем сиденье предназначена для автоматического отключения фронтальной подушки безопасности переднего пассажира в следующих случаях:

- Когда переднее сиденье никем не занято.
- Когда система определяет, что на сиденье установлено кресло для перевозки детей.

- Когда передний пассажир на некоторое время покидает сиденье.
- Когда обнаружена неисправность системы подушек безопасности или системы определения присутствия пассажира на переднем сиденье.

При отключении фронтальной подушки безопасности переднего пассажира загорается индикатор «OFF» и остается включенным для напоминания о том, что подушка безопасности отключена. См. «Контрольная лампа системы определения присутствия пассажира на переднем сиденье», стр. 5-19.

Система определения присутствия пассажира на переднем сиденье обеспечивает включение фронтальной подушки безопасности переднего пассажира каждый раз, когда на переднее пассажирское сиденье садится взрослый человек.

При включении фронтальной подушки безопасности переднего пассажира загорается индикатор «ON» и остается включенным для напоминания о том, что подушка безопасности активирована.

В некоторых случаях, когда на переднем пассажирском сиденье находится ребенок, в т. ч. в детском кресле, либо взрослый человек с небольшой массой тела, включение или отключение фронтальной подушки безопасности переднего пассажира будет зависеть от положения сидящего, его веса и комплекции. Все пассажиры, перевозка которых осуществляется без использования дополнительных удерживающих систем, должны быть соответствующим образом пристегнуты ремнем безопасности, независимо от того, установлена подушка безопасности для соответствующего места или нет.



ВНИМАНИЕ

Если загорелась и постоянно горит контрольная лампа системы подушек безопасности, это означает, что в данной системе могли возникнуть неисправности. Во избежание серьезных травм обратитесь в авторизованный сервисный центр. Более подробная информация приведена в разделе «Контрольная лампа системы подушек безопасности», стр. 5-13.

Если при установке детского кресла загорается индикатор «ON»

Если индикатор «ON» контрольной лампы загорается, когда на переднее сиденье установлено детское кресло, необходимо выполнить следующее:

1. Выключите зажигание.
2. Снимите детское кресло с сиденья автомобиля.
3. Уберите с сиденья все дополнительные аксессуары, например: одеяла, подушки, чехлы, системы обогрева сидений или массажеры.
4. Переустановите детское кресло, следуя указаниям производителя, а также ознакомьтесь с информацией, приведенной в разделах «Установка детского кресла (на центральное переднее сиденье)», стр. 3-61 или «Установка детского кресла (на сиденье переднего пассажира)», стр. 3-61, или «Установка детского кресла (на задние сиденья)», стр. 3-64.
5. Если после переустановки кресла и повторного пуска двигателя индикатор «ON» остается включенным, заглушите двигатель. Затем слегка отклоните спинку сиденья автомобиля и отрегулируйте положение подушки сиденья (при соответствующей комплектации) так, чтобы спинка не прижимала детское кресло к подушке сиденья автомобиля.
Убедитесь, что подголовник не оказывает давления на детское кресло. При необходимости отрегулируйте положение подголовника. См. «Подголовники», стр. 3-2.
6. Снова включите зажигание. Будет или нет отключена фронтальная подушка безопасности для переднего пассажира при установке на переднее сиденье детского кресла во многом зависит от комплекции ребенка и от занимаемого им положения. Поэтому лучше всего устанавливать детские кресла на задние сиденья автомобиля.

Если при нахождении взрослого пассажира на переднем сиденье загорается индикатор «OFF»



Если индикатор «OFF» контрольной лампы продолжает гореть, когда на переднее сиденье садится взрослый пассажир, это может быть вызвано неправильным расположением пассажира на сиденье. В этом случае, чтобы система смогла определить присутствие пассажира на переднем сиденье и активировать фронтальную подушку безопасности, необходимо выполнить следующее:

1. Выключите зажигание.

2. Уберите с сиденья все дополнительные аксессуары, например: одеяла, подушки, чехлы, системы обогрева сидений или массажеры.
3. Установите спинку сиденья в вертикальное положение.
4. Убедитесь в том, что пассажир сидит прямо, по центру подушки сиденья и его ноги находятся в удобном положении перед сиденьем.
5. Включите зажигание и подождите две-три минуты с момента включения индикатора «ON», в течение которых пассажир не должен изменять принятое положение.

Дополнительные факторы, оказывающие влияние на работу системы

Ремни безопасности надежно удерживают пассажира на сиденье во время маневров автомобиля и при торможении, что позволяет системе точно определять необходимость активации подушки безопасности переднего пассажира. Более подробная информация о правилах использования удерживающих систем приведена в разделах «Ремни безопасности» и «Удерживающие системы для детей».

Если плечевую лямку ремня безопасности вытянуть на всю длину, активируется функция фиксации детского кресла. При этом система определения присутствия пассажира на переднем сиденье автоматически отключит подушку безопасности для переднего пассажира. В этом случае дайте ремню полностью втянуться в возвратное устройство и выполните процедуру пристегивания сначала.

Толстые подкладки, такие как одеяла или подушки, или неоригинальное оборудование, такое как чехлы, обогреватели сидений и массажеры, могут повлиять на работу системы определения присутствия пассажира на переднем сиденье. Компания GM рекомендует использовать только те аксессуары, которые предназначены для использования на данном автомобиле.

Более подробная информация приведена в разделе «Установка дополнительного оборудования на автомобили, оборудованные системой подушек безопасности», стр. 3-42. Индикатор «ON» контрольной лампы может загораться, если на пассажирском сиденье будет находиться сумка, портфель, чемодан, ноутбук и т. д. Если подушку безопасности необходимо отключить, уберите все посторонние предметы с переднего пассажирского сиденья.



ВНИМАНИЕ

Размещение багажа под передним сиденьем или между подушкой и спинкой сиденья может повлиять на работу системы определения присутствия пассажира на переднем сиденье.

Техническое обслуживание автомобиля, оборудованного системой подушек безопасности

Наличие системы подушек безопасности оказывает влияние на порядок проведения

технического обслуживания автомобиля. Компоненты системы подушек безопасности расположены в различных местах по всему автомобилю. Информацию о техническом обслуживании автомобиля и системы подушек безопасности можно узнать в салоне официального дилера или ознакомившись с Руководством по техническому обслуживанию и ремонту.



ВНИМАНИЕ

После выключения зажигания или отсоединения аккумуляторной батареи система подушек безопасности остается под напряжением еще в течение 10 секунд и может сработать при неправильном выполнении обслуживания. При нахождении в момент срабатывания подушки безопасности на слишком близком от нее расстоянии можно получить травму. Не прикасайтесь к электрическим разъемам желтого цвета. Этим цветом обычно помечаются компоненты системы подушек безопасности. Убедитесь в том, что установленные правила технического обслуживания соблюдаются, и работы выполняются специалистом, обладающим необходимой квалификацией.

Установка дополнительного оборудования на автомобили с системой подушек безопасности

- В:** Существует ли дополнительное оборудование, установка которого может повлиять на работу системы подушек безопасности?
- О:** Да. На работу системы подушек безопасности может повлиять установка дополнительного оборудования, которая требует внесения изменений в конструкцию рамы и бампера автомобиля, изменения высоты, а также замены материалов, используемых для облицовки передних или боковых элементов кузова. На работу системы подушек безопасности может повлиять изменение или перестановка каких-либо компонентов передних сидений, ремней безопасности, датчиков системы подушек безопасности и диагностических модулей, рулевого управления, приборной панели, модулей шторок безопасности, обивки потолка или сидений, потолочной консоли, датчиков определения фронтальных и боковых ударов, а также жгутов проводов системы подушек безопасности.

Кроме того, на автомобилях, оборудованных системой определения присутствия пассажира на переднем сиденье, в переднее пассажирское сиденье встроены дополнительные датчики. Замена обивки сиденья может повлиять на работу системы определения присутствия пассажира на переднем сиденье, независимо от того, используется ли обивка, выпускаемая компанией GM, или другого производителя. Любые аксессуары, например, обогреватель сиденья или дополнительная подушка, а также устройство, устанавливаемое под или на обивку сиденья, может повлиять на работу системы определения присутствия пассажира на переднем сиденье.

Они создавать препятствие для правильного раскрытия подушки безопасности переднего пассажира или не позволят отключить данную подушку, когда это будет необходимо. См. «Система определения присутствия пассажира на переднем сиденье», стр. 3-38.

Более подробная информация приведена в разделе «Шины и колеса различного размера», стр. 10-64.

- В:** В некоторых случаях на автомобиль необходимо установить дополнительное оборудование для людей с ограниченными возможностями. Каким образом это может повлиять на работу системы подушек безопасности?
- О:** Информацию о расположении датчиков, диагностических модулей и жгутов проводов системы подушек безопасности можно получить у официального дилера или ознакомившись с Руководством по техническому обслуживанию и ремонту.

Проверка системы подушек безопасности

Система подушек безопасности не нуждается в проведении планового технического обслуживания или периодической замене ее компонентов. Чтобы убедиться в ее исправности, достаточно проверить состояние контрольной лампы системы подушек безопасности. См. раздел «Контрольная лампа системы подушек безопасности», стр. 5-18.

Важно: Если крышка модуля подушки безопасности повреждена, открыта или сломана, это может привести к нарушениям в работе подушки безопасности. Не предпринимайте попыток открыть или снять крышки подушек безопасности. При обнаружении открытой или сломанной крышки необходимо заменить ее и/или весь модуль подушки безопасности в сборе. Для определения мест установки модулей подушек безопасности см. «Места установки подушек безопасности», стр. 3-32.

Замена компонентов системы подушек безопасности после столкновения



В результате столкновения многие компоненты системы подушек безопасности автомобиля могут быть повреждены. В этом случае система не сможет эффективно работать и не будет обеспечивать необходимый уровень защиты пассажиров при столкновении, что может привести к получению ими серьезных травм или даже к их гибели. Чтобы убедиться в том, что после столкновения система подушек безопасности находится в исправном состоянии, при первой же возможности выполните ее проверку и при необходимости замените соответствующие компоненты.

После срабатывания подушки определенные компоненты системы подушек безопасности необходимо заменить. Обратитесь в авторизованный сервисный центр для проверки системы.

Если контрольная лампа системы подушек безопасности не гаснет после начала движения автомобиля или загорается в ходе движения, это означает, что в системе обнаружена неисправность. При первой же возможности обратитесь в авторизованный сервисный центр. См. раздел «Контрольная лампа системы подушек безопасности», стр. 5-18.

Удерживающие системы для детей

Дети старшего возраста

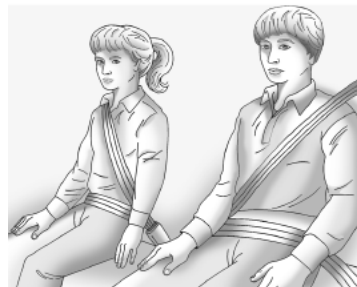

Дети старшего возраста, при перевозке которых отсутствует необходимость в использовании дополнительных подушек сидений, должны быть пристегнуты ремнями безопасности.

В инструкции производителя, которая поставляется вместе с дополнительной подушкой сиденья, указаны допустимые вес и рост ребенка, для которого может использоваться данная подушка. Ребенка необходимо перевозить пристегнутым трехточечным ремнем безопасности с использованием дополнительной подушки сиденья до тех пор, пока ребенок не пройдет приведенный ниже тест:

- Посадите ребенка так, чтобы его спина по всей длине соприкасалась со спинкой сиденья. Сгиб колен выступает за пределы подушки сиденья? Если да, продолжайте тест. Если нет, продолжайте использовать дополнительную подушку сиденья.
- Пристегните ребенка трехточечным ремнем безопасности. Плечевая лямка ремня лежит на плече? Если да, то продолжайте тест. Если нет, попробуйте закрепить плечевую лямку ремня при помощи специальной направляющей скобы. См. «*Направляющие скобы ремней безопасности задних сидений*» в разделе «*Трехточечные ремни безопасности*», стр. 3-21. Если это не исправило положение, продолжайте использовать дополнительную подушку сиденья.

- Поясная лямка ремня безопасности расположена достаточно низко и опоясывает бедра, а не живот? Если да, то продолжайте тест. Если нет, продолжайте использовать дополнительную подушку сиденья.
- Может ли ребенок сохранять положение для правильного пользования ремнем безопасности на протяжении всей поездки? Если да, продолжайте тест. Если нет, продолжайте использовать дополнительную подушку сиденья.

В: Как правильно использовать ремни безопасности?

- О:** Дети старшего возраста должны быть пристегнуты трехточечными ремнями безопасности. Плечевая лямка ремня безопасности не должна касаться лица или шеи. Поясная лямка ремня должна располагаться как можно ниже и слегка касаться бедер. В этом случае при столкновении удерживающее усилие ремня будет приложено к тазовым костям ребенка. Ни в коем случае не следует располагать поясную лямку на животе, это может привести к получению тяжелых травм внутренних органов.

См. также «*Направляющие скобы ремней безопасности задних сидений*» в разделе «*Трехточечные ремни безопасности*», стр. 3-21.

Согласно статистике дорожно-транспортных происшествий, наибольшая безопасность детей обеспечивается, когда их перевозка осуществляется на заднем сиденье автомобиля в правильно подобранном и установленном детском кресле.

При столкновении перевозимые без использования удерживающих систем дети могут ударить других пассажиров, пристегнутых ремнями, или под действием силы инерции могут быть выброшены из автомобиля. Дети старшего возраста обязательно должны быть пристегнуты ремнями безопасности.



ВНИМАНИЕ

Следите за тем, чтобы два ребенка не были пристегнуты одним ремнем безопасности. В этом случае ремень не сможет правильно распределить удерживающее усилие. При столкновении дети могут столкнуться друг с другом и получить серьезные травмы. Каждый пассажир должен быть пристегнут своим отдельным ремнем безопасности.



 **ВНИМАНИЕ**

Не позволяйте ребенку снимать плечевую лямку ремня с плеча и убирать ее за спину. При неправильном использовании трехточечного ремня безопасности ребенок может получить серьезные травмы. При столкновении плечевая лямка ремня не будет удерживать ребенка на сиденье. Тело ребенка может слишком далеко отклониться вперед, что повышает риск получения травм головы и шеи. Кроме того, ребенок может проскользнуть под поясную лямку ремня безопасности.

(см. продолжение)

ВНИМАНИЕ (Продолжение)

В этом случае удерживающее усилие будет приложено к животу. Это может привести к получению серьезных травм и даже гибели. Плечевая лямка ремня безопасности должна проходить через плечо и середину грудной клетки.



Грудные дети и малыши

Защита необходима всем находящимся в автомобиле пассажирам! Это в равной степени касается грудных детей и малышей. Использование удерживающих систем является обязательным для всех, независимо от продолжительности поездки, возраста и комплекции пассажира.

 **ВНИМАНИЕ**

Если плечевая лямка ремня безопасности будет наложена на шею ребенка, это может привести к получению серьезных травм и удушью. Ни в коем случае не оставляйте детей в автомобиле без присмотра и не позволяйте им играть с ремнями безопасности.

Подушки безопасности и трехточечные ремни безопасности обеспечивают защиту взрослых пассажиров и подростков, но не обеспечивают защиту малышей и грудных детей. Ни система подушек безопасности, ни ремни безопасности не рассчитаны на это. Каждый раз при перевозке грудных детей и малышей необходимо использовать специальные детские удерживающие системы.

При столкновении дети, не закрепленные удерживающимися системами, могут столкнуться с другими пассажирами, или под действием силы инерции быть выброшенными из автомобиля.

**ВНИМАНИЕ**

Не удерживайте грудного ребенка на руках и не сажайте малышей на колени во время движения автомобиля. Возникающие при столкновении силы инерции настолько велики, что удержать ребенка на руках практически невозможно.

(см. продолжение)

ВНИМАНИЕ (Продолжение)

Например, при столкновении на скорости 40 км/ч ребенок массой 5,5 кг будет действовать на руки того, кто его держит, как если бы он весил 110 кг. Грудных детей необходимо перевозить только с использованием специальных детских удерживающих систем (кресел).

**ВНИМАНИЕ**

При срабатывании подушки безопасности дети, сидящие слишком близко к модулям подушек безопасности, могут получить серьезные травмы или даже погибнуть. Ни в коем случае не устанавливайте детское автомобильное кресло с посадкой лицом против хода движения, на сиденье переднего пассажира. Устанавливайте детское кресло с посадкой лицом против хода движения, только на задние сиденья. Детское кресло с посадкой лицом по ходу движения также предпочтительнее устанавливать на задние сиденья. Если все же существует необходимость в установке детского кресла с посадкой лицом по ходу движения на сиденье переднего пассажира, отодвиньте это сиденье на максимально возможное расстояние от приборной панели.



При выборе удерживающей системы следует принимать во внимание не только вес, рост и возраст ребенка, но и то, подходит ли данная система для установки в автомобиль, на котором планируется ее использование.

Большинство детских удерживающих систем может использоваться для широкого ряда моделей. При покупке детской удерживающей системы убедитесь в том, что она подходит для вашего автомобиля.

В инструкции производителя кресла должны указываться ограничения по весу и росту ребенка.

ВНИМАНИЕ

Чтобы снизить риск получения травм шеи и головы при столкновении, необходимо, чтобы удерживающая система обеспечивала опору для всего тела грудного ребенка. При перевозке грудного ребенка в детском кресле с посадкой лицом против хода движения, в случае столкновения основная нагрузка будет приходиться на самые крепкие части его тела – спину и плечи. Детские кресла с посадкой лицом против хода движения обеспечивают наилучшую защиту грудных детей.

ВНИМАНИЕ

Тазовые кости малышей еще так малы, что стандартный ремень безопасности автомобиля не сможет плотно прилегать к ним, что необходимо для обеспечения эффективной защиты. Вместо этого ремень может переместиться на уровень живота ребенка. В этом случае, при столкновении, удерживающая сила ремня будет приложена к той области тела, которая не защищена костями скелета. Этого достаточно, чтобы вызвать серьезные травмы и даже гибель. Чтобы снизить риск получения серьезных травм и гибели во время столкновения, перевозка детей младшего возраста должна всегда осуществляться в правильно подобранных и закрепленных детских креслах.

Удерживающие системы для детей

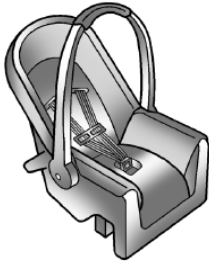

(А) Детское автомобильное кресло с посадкой лицом против хода движения

Детское кресло (А) с посадкой лицом против хода движения, обеспечивает удержание ребенка, при столкновении, принимая весь вес ребенка на спинку.

Ребенок удерживается в кресле при помощи специальной системы ремней, которая в случае столкновения сохраняет положение ребенка в кресле.



(В) Детское кресло с посадкой лицом по ходу движения

Детское кресло (В) с посадкой лицом по ходу движения позволяет удерживать ребенка за счет использования специальной системы ремней.

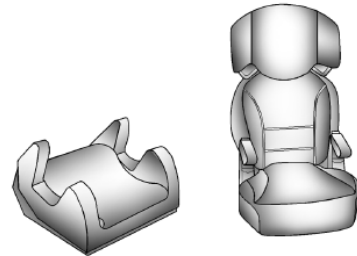

(С) Дополнительная подушка сиденья

Дополнительная подушка сиденья (С) – это часть детской удерживающей системы, разработанная для того, чтобы дети старшего возраста могли пристегиваться ремнями безопасности, установленными в автомобиле. Кроме того, дополнительная подушка сиденья позволяет ребенку видеть все, что происходит за окном автомобиля.

Установка дополнительных удерживающих систем для детей



ВНИМАНИЕ

В результате неправильной установки и крепления детского кресла, в случае столкновения, ребенок может получить тяжелые травмы или погибнуть. Соблюдайте правила крепления детских кресел с использованием ремня безопасности или системы LATCH, следуя инструкциям производителя, поставляемым вместе с креслом, а также указаниям, приведенным в данном Руководстве.

Для эффективного выполнения своих функций детское кресло должно быть надежно закреплено в автомобиле. Детские кресла должны крепиться с помощью двухточечных ремней безопасности или поясных лямок трехточечных ремней безопасности, а также

с использованием системы LATCH (система креплений для установки детских кресел). Если детское кресло установлено неправильно, ребенок может пострадать во время аварии.

При установке детских кресел следуйте инструкциям производителя, которые могут быть написаны на этикетке, нанесенной непосредственно на кресло, и/или содержаться в прилагаемой к нему сопроводительной документации, а также приведенным в настоящем Руководстве. Указания, приведенные в данной инструкции, очень важны, поэтому, если инструкция по установке кресла отсутствует, обратитесь к производителю для получения ее копии.

Помните, что при столкновении или резком торможении незакрепленное детское кресло может переместиться в любом направлении и нанести травмы пассажирам, находящимся в автомобиле. Убедитесь, что детское кресло надежно закреплено, даже при отсутствии в нем ребенка.

Размещение детей в детских удерживающих системах



ВНИМАНИЕ

При столкновении, если ребенок неправильно усажен или закреплен в детском кресле, он может получить тяжелые травмы или погибнуть. Усаживая ребенка в кресло и закрепляя его в нем, строго следуйте указаниям, приведенным в соответствующей сопроводительной документации.

Места для установки дополнительных удерживающих систем

Согласно статистике дорожно-транспортных происшествий, наибольшая безопасность детей обеспечивается, когда их перевозка осуществляется на заднем сиденье автомобиля в правильно подобранном и установленном детском кресле.

Настоятельно рекомендуем перевозить детей только на заднем сиденье автомобиля, а именно: грудных детей и малышей в детском кресле с посадкой лицом против хода или по ходу движения; детей старшего возраста с использованием дополнительной подушки сиденья; подростков, которые могут пользоваться ремнями безопасности, не прибегая к дополнительному оборудованию.

Ни в коем случае не устанавливайте детское автомобильное кресло с посадкой лицом против хода движения на переднее сиденье. Следует помнить, что при установке такого кресла на сиденье переднего пассажира в случае срабатывания фронтальной подушки безопасности угроза для жизни ребенка очень велика.

**ВНИМАНИЕ**

Ребенок, сидящий в детском кресле с посадкой лицом против хода движения, при срабатывании фронтальной подушки безопасности переднего пассажира может получить серьезные травмы или даже погибнуть. Это произойдет вследствие того, что ребенок будет находиться слишком близко к подушке безопасности. Если сиденье переднего пассажира, когда на нем установлено детское кресло с посадкой лицом по ходу движения, близко придвинуто к приборной панели, то при

(см. продолжение)

ВНИМАНИЕ (Продолжение)

срабатывании подушек безопасности ребенок может получить серьезные травмы или даже погибнуть.

Автомобиль может быть оборудован системой определения присутствия пассажира на переднем сиденье, которая, при определенных условиях, отключает фронтальную подушку безопасности переднего пассажира.

Даже если фронтальная подушка безопасности переднего пассажира отключена, следует помнить, что не существует систем, обеспечивающих абсолютную защиту от отказов. Даже когда подушка безопасности отключена, нельзя полностью исключить возможность ее срабатывания при каких-либо непредвиденных обстоятельствах.

(см. продолжение)

ВНИМАНИЕ (Продолжение)

Даже при наличии системы отключения фронтальной подушки переднего пассажира, устанавливайте детское кресло с посадкой лицом против хода движения только на задние сиденья автомобиля. Если детское кресло с посадкой лицом по ходу движения устанавливается на сиденье переднего пассажира, отодвиньте сиденье от приборной панели на максимально возможное расстояние. Лучшим местом для установки детского кресла являются задние сиденья автомобиля.

См. «Система определения присутствия пассажира на переднем сиденье», стр. 3-38 для получения более подробной информации.



ВНИМАНИЕ

Если детская удерживающая система установлена на центральном переднем сиденье, то при срабатывании фронтальных подушек безопасности ребенок может получить серьезную травму или даже погибнуть. Ни в коем случае не устанавливайте детские кресла на центральном переднем сиденье. Задние сиденья автомобиля являются лучшим местом для установки детских кресел.

Ни в коем случае не устанавливайте детские удерживающие системы на центральное переднее сиденье.

Прежде чем начать установку детского кресла на заднее сиденье, внимательно ознакомьтесь с прилагаемой к креслу инструкцией производителя и убедитесь в том, что оно подходит для установки в ваш автомобиль.

Детские кресла и дополнительные подушки сидений могут значительно отличаться друг от друга своими размерами, в результате чего многие кресла по-разному приспособлены к установке в различных местах автомобиля. Перед каждой поездкой следует убедиться, что удерживающая система надежно закреплена.

В зависимости от места установки и размера удерживающей системы, она может преграждать доступ к расположенным рядом с ней ремням безопасности либо креплениям системы LATCH, которые необходимы для установки дополнительных детских кресел. Если удерживающая система препятствует использованию ремня безопасности соседнего сиденья, данное сиденье не следует использовать для перевозки пассажиров.

Где бы ни была установлена детская удерживающая система, убедитесь в том, что она надежно закреплена.

Помните, что при столкновении или резком торможении незакрепленное детское кресло может переместиться в любом направлении и нанести травмы находящимся в автомобиле пассажирам. Убедитесь в том, что детское кресло надежно закреплено, даже при отсутствии в нем ребенка.

Система креплений для установки детских кресел (система LATCH)

Система LATCH предназначена для удерживания детских кресел во время движения, а также при столкновении. Крепления LATCH детской удерживающей системы используются для ее крепления к анкерам, установленным в автомобиле. Данная система упрощает процедуру установки детских кресел.

Убедитесь, что детское кресло, оборудованное креплениями LATCH, надежно закреплено посредством анкерных креплений, либо с помощью ремней безопасности автомобиля с соблюдением всех инструкций производителя, а также указаний, приведенных в настоящем Руководстве.

При установке детского кресла, которое оборудовано верхней страховочной лямкой, для обеспечения надежности его фиксации необходимо использовать либо нижние анкеры, либо ремни безопасности автомобиля. Ни в коем случае не оставляйте детское кресло закрепленным только с помощью верхней страховочной лямки.

Чтобы воспользоваться системой LATCH, детское кресло должно быть оснащено соответствующими креплениями. Сведения о том, как использовать и устанавливать детское кресло, должны содержаться в инструкции производителя детского кресла. Далее приведена информация по установке детских кресел с использованием тех креплений, которыми оборудован данный автомобиль.

Не все сиденья автомобиля и не все детские кресла оборудованы нижними анкерами, верхними страховочными лямками и креплениями (анкерами) для них.

Нижние анкерные крепления

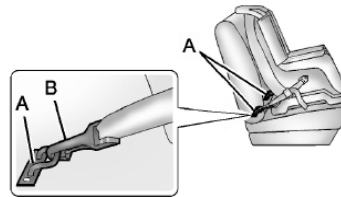

Нижние анкеры (A) представляют собой металлические скобы, жестко закрепленные на сиденье автомобиля. Для каждого сиденья, на которое может устанавливаться детское кресло, оборудованное креплениями (B) системы LATCH, предусмотрено по два нижних анкера.

Верхняя страховочная лямка

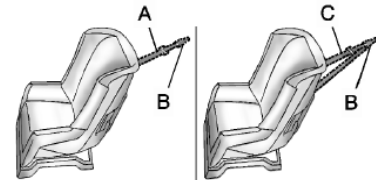

Страховочные лямки (A, C) предназначены для крепления верхней части детского кресла к сиденью автомобиля. Анкер для крепления верхней страховочной лямки установлен на задней стороне сиденья. Крепление (B) страховочной лямки детского кресла пристегивается к соответствующему анкеру для уменьшения перемещения кресла по направлению вперед и его наклона как во время движения автомобиля, так и при столкновении.

Детское кресло может быть оснащено как одинарной страховочной лямкой (А), так и двойной (С). В обоих случаях лямки оборудованы одним карабином (В), посредством которого они крепятся к анкеру.

Конструкция некоторых моделей детских кресел, оборудованных верхними страховочными лямками, предусматривает возможность их крепления как с использованием, так и без использования этих лямок. Для других моделей использование верхних страховочных лямок является обязательным. Ознакомьтесь с приведенными ниже инструкциями и соблюдайте их при установке детского кресла.

Расположение анкеров нижних креплений и анкеров для крепления верхней страховочной лямки

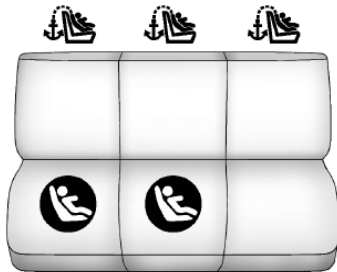

Сиденья второго ряда – диванного типа с возможностью деления в пропорции 60/40

 (Нижний анкер): Сиденье, оборудованное двумя нижними анкерами.

 (Анкер для страховочной лямки): Сиденье, оборудованное анкером для крепления верхней страховочной лямки.

Сиденья второго ряда с возможностью деления в пропорции 60/40 (центральное и со стороны правого пассажира) оснащены металлическими анкерами, которые расположены с обратной стороны сиденья, на гребне между его спинкой и подушкой.



Сиденья второго ряда — ковшеобразного типа

 (Нижний анкер): Сиденье, оборудованное двумя нижними анкерами.

 (Анкер для верхней страховочной лямки): Сиденье, оборудованное анкером для крепления верхней страховочной лямки.

Оба сиденья ковшеобразного типа, устанавливаемые во втором ряду (при соответствующей комплектации), оборудованы металлическими анкерами, которые расположены с обратной стороны сиденья, на гребне между его спинкой и подушкой.

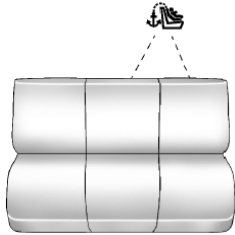

Сиденья третьего ряда



(Анкер для страховочной ляжки):

Сиденье, оборудованное анкером для крепления верхней страховочной ляжки. Сиденья третьего ряда оборудованы одним анкером, который может быть использован для крепления страховочной ляжки детского кресла, установленного либо на центральное сиденье третьего ряда, либо на боковое сиденье со стороны водителя,

но ни в коем случае не следует крепить к нему две ляжки одновременно.

Порядок установки детского кресла, оборудованного верхней страховочной ляжкой, на сиденье третьего ряда приведен в соответствующем разделе. Ни в коем случае не следует крепить одновременно две страховочные ляжки на один анкер.



Сиденья, предназначенные для крепления детских кресел с помощью верхней страховочной ляжки, имеют соответствующий символ на задней части сиденья.

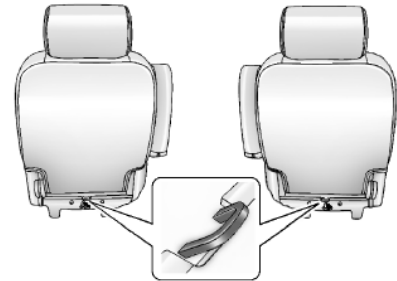

Сиденья второго ряда —ковшеобразного типа

Анкеры для крепления верхних страховочных лямок на сиденьях ковшеобразного типа расположены внизу на торцевой стороне подушки соответствующего сиденья. Убедитесь, что для крепления ляжки используется анкер того же сиденья, на которое будет установлено детское кресло.

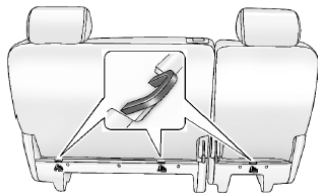

Сиденья второго ряда – диванного типа с возможностью деления в пропорции 60/40

Анкеры для крепления страховочных лямок на сиденьях второго ряда с возможностью деления в пропорции 60/40 расположены внизу на торцевой стороне подушки каждого из сидений. Убедитесь, что для крепления ляжки используется анкер того же сиденья, на которое будет установлено детское кресло.

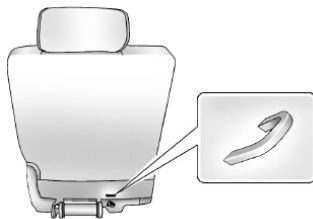

Сиденья третьего ряда

Сиденья третьего ряда (при соответствующей комплектации) оборудованы только одним анкером для крепления верхней страховочной ляжки, который расположен внизу на торцевой стороне подушки сиденья и может использоваться для крепления детского кресла, устанавливаемого либо на центральное, либо на боковое сиденье со стороны водителя. Ни в коем случае не следует крепить одновременно две страховочные ляжки на один анкер.

Не следует устанавливать детское кресло на сиденье, не оборудованное анкером для верхней страховочной ляжки, если в соответствии с региональным законодательством или указаниями производителей детского кресла ее использование обязательно.

Согласно статистике дорожно-транспортных происшествий, наибольшая безопасность детей обеспечивается, когда их перевозка осуществляется на заднем сиденье автомобиля в правильно подобранном и установленном детском кресле. Более подробная информация приведена в разделе «Места для установки дополнительных удерживающих систем», стр. 3-50.

Установка детского кресла, оборудованного системой креплений LATCH



ВНИМАНИЕ

Если детское кресло, оборудованное креплениями LATCH, не закреплено на анкерах, оно не сможет обеспечить необходимый уровень безопасности ребенка. При столкновении ребенок может получить серьезные травмы или даже погибнуть. Убедитесь, что детское кресло правильно установлено и надежно закреплено с помощью креплений системы LATCH или с использованием стандартных ремней безопасности автомобиля в соответствии с инструкциями производителя и указаниями, приведенными в данном Руководстве.



ВНИМАНИЕ

К каждому анкеру должно подсоединяться только одно крепление детского кресла. Попытка закрепить на одном анкере более одного крепления детского кресла может привести к тому, что в случае столкновения анкер или крепление деформируется или даже сломается. Ребенок и другие пассажиры могут получить травмы. Чтобы снизить риск получения серьезных травм или гибели при столкновении, к одному анкеру следует присоединять только одно крепление детского кресла.



ВНИМАНИЕ

Если плечевая лямка ремня безопасности будет наложена на шею ребенка, это может привести к получению серьезных травм и удушению. Пристегните все неиспользуемые ремни безопасности позади детского кресла так, чтобы они были вне досягаемости для ребенка. При соответствующей комплектации после установки детского кресла полностью вытяните плечевую лямку ремня безопасности из возвратного механизма, чтобы активировать его блокировку.

Важно: Не допускайте, чтобы компоненты системы LATCH соприкасались с ремнями безопасности автомобиля. Это может привести к их повреждению. При необходимости измените положение пристегнутых ремней безопасности, во избежание их перетирания о крепления системы LATCH.

Не складывайте пустое заднее сиденье, когда его ремень безопасности находится в пристегнутом положении. Это может привести к повреждению ремня. Прежде чем приступить к складыванию сиденья, отстегните ремень безопасности и верните его в положение для хранения.

Если на заднем сиденье необходимо перевозить более, чем одного ребенка, см. «Места установки детских удерживающих устройств», стр. 3-50.

Данные анкеры предназначены для облегчения установки детских кресел. При использовании нижних анкеров не используйте ремни безопасности автомобиля.

Вместо этого используйте нижние анкеры и крепления детского кресла. Конструкция некоторых детских кресел предусматривает также использование другого нижнего анкера для крепления верхней страховочной лямки.

1. Присоедините нижние крепления к нижним анкерам и затяните крепления. Если детское кресло не оборудовано нижними креплениями или выбранное для установки кресла место на заднем сиденье не оборудовано анкерами, закрепите детское кресло с помощью верхней страховочной лямки и стандартного ремня безопасности. Перед установкой ознакомьтесь с инструкцией производителя детского кресла и указаниями по установке, приведенными в данном Руководстве.
 - 1.1. Определите местоположение нижних анкеров на том сиденье, на которое вы хотите установить детское кресло.
 - 1.2. Поставьте детское кресло на сиденье.

- 1.3. Присоедините нижние крепления детского кресла к нижним анкерам и затяните крепления.
2. Если в рекомендациях производителя детского кресла указано, что верхняя страховочная лямка должна быть пристегнута, закрепите ее на соответствующем анкере. Ознакомьтесь с указаниями производителя детского кресла и выполните следующие шаги:
 - 2.1. Определите местоположение анкера для крепления верхней страховочной лямки.

- 2.2. Проложите, присоедините и затяните страховочную лямку с соблюдением всех указаний производителя и как указано ниже:

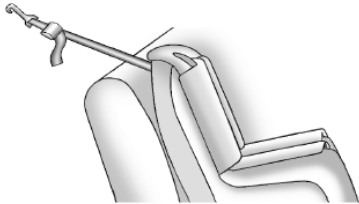

- Если сиденье, на которое крепится детское кресло, не оборудовано подголовником или опорой для головы, а детское кресло оснащено одинарной страховочной лямкой, проложите лямку по спинке сиденья.

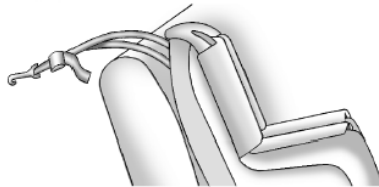

- Если сиденье, на которое крепится детское кресло, не оборудовано подголовником или опорой для головы, а детское кресло оснащено двойной страховочной лямкой, проложите лямку по спинке сиденья.

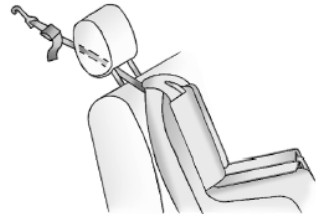

- Если сиденье, на которое крепится детское кресло, оборудовано регулируемым по высоте подголовником, а детское кресло оснащено одинарной страховочной лямкой, поднимите подголовник и проложите лямку между двумя стойками подголовника.



- Если сиденье, на которое крепится детское кресло, оборудовано регулируемым по высоте подголовником, а детское кресло оснащено одинарной страховочной лямкой, проложите лямку рядом с подголовником с любой из его сторон.

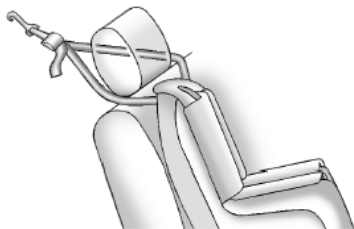

- Если сиденье, на которое крепится детское кресло, оборудовано регулируемым или нерегулируемым по высоте подголовником, а детское кресло оснащено двойной страховочной лямкой, проложите лямки с обеих сторон от подголовника.
3. Прежде чем усаживать ребенка в детское кресло, убедитесь, что оно надежно закреплено. См. инструкцию производителя детского кресла.

Замена компонентов системы LATCH после столкновения



ВНИМАНИЕ

При столкновении компоненты системы LATCH могут быть повреждены. Поврежденная система LATCH не может обеспечивать надежное крепление детских кресел, в результате чего при столкновении пассажиры могут получить серьезные травмы и даже погибнуть. Чтобы убедиться в том, что после столкновения система LATCH находится в исправном состоянии, при первой же возможности обратитесь в салон официального дилера для проверки системы и замены соответствующих компонентов.

Если при столкновении на автомобиле было установлено детское кресло и закреплено с помощью системы LATCH, некоторым компонентам системы может потребоваться замена.

Замена и ремонт компонентов системы LATCH может потребоваться, даже если система не использовалась в момент столкновения.

Установка детского кресла (на центральное переднее сиденье)



ВНИМАНИЕ

Если детская удерживающая система установлена на центральном переднем сиденье, то при срабатывании фронтальных подушек безопасности ребенок может получить серьезную травму или даже погибнуть. Ни в коем случае не устанавливайте детские кресла на центральном переднем сиденье. Задние сиденья автомобиля являются лучшим местом для установки детских кресел.

Ни в коем случае не устанавливайте детские удерживающие системы на центральное переднее сиденье.

Установка детского кресла (на сиденье переднего пассажира)

Данный автомобиль оборудован системой подушек безопасности. Самое безопасное место для установки детского кресла с посадкой лицом по ходу движения — это задние сиденья. См. раздел «*Места для установки дополнительных удерживающих систем*», стр. 3-50.

Кроме того, автомобиль может быть оборудован системой определения присутствия пассажира на переднем сиденье, которая при определенных условиях отключает фронтальную подушку безопасности переднего пассажира. Более подробная информация приведена в разделах «*Система определения присутствия пассажира на переднем сиденье*», стр. 3-38 и «*Контрольная лампа системы определения присутствия пассажира на переднем сиденье*», стр. 5-19.

На солнцезащитном козырьке наклеен ярлык «Never put a rear-facing child seat in the front» (Ни в коем случае не устанавливайте детские кресла с посадкой лицом против хода движения на переднее сиденье). Следует помнить, что при установке такого кресла на переднее сиденье, угроза для жизни ребенка очень велика.



ВНИМАНИЕ

Ребенок, сидящий в детском кресле с посадкой лицом против хода движения, при срабатывании фронтальной подушки безопасности переднего пассажира может получить серьезные травмы или даже погибнуть. Это произойдет вследствие того, что ребенок будет находиться на слишком близком расстоянии от подушки безопасности. Если сиденье переднего пассажира, когда на нем установлено детское кресло с посадкой лицом по ходу движения, близко придвинуто к приборной панели, то при срабатывании подушек безопасности ребенок может получить серьезные травмы или даже погибнуть.

Автомобиль может быть оборудован системой определения присутствия пассажира на переднем сиденье, которая, при определенных условиях, отключает фронтальную подушку безопасности переднего пассажира.

(см. продолжение)



ВНИМАНИЕ

Даже если фронтальная подушка безопасности переднего пассажира отключена, следует помнить, что не существует систем, обеспечивающих абсолютную защиту от отказов. Даже когда подушка безопасности отключена, нельзя полностью исключить возможность ее срабатывания при каких-либо непредвиденных обстоятельствах.

Даже при наличии системы отключения фронтальной подушки переднего пассажира, устанавливайте детское кресло с посадкой лицом против хода движения только на задние сиденья автомобиля. Если детское кресло с посадкой лицом по ходу движения на сиденье переднего пассажира, отодвиньте сиденье от приборной панели на максимально возможное расстояние. Лучшим местом для установки детского кресла являются задние сиденья автомобиля.

(см. продолжение)

ВНИМАНИЕ (Продолжение)

См. «Система определения присутствия пассажира на переднем сиденье», стр. 3-38 для получения более подробной информации.

Более подробная информация об установке детского кресла с использованием системы LATCH приведена в разделе «Система креплений для установки детских кресел (система LATCH)», стр. 3-52. Если для крепления кресла будут использоваться ремень безопасности и страховочная лямка, информацию о местах расположения анкеров для крепления лямок можно найти в разделе «Система креплений для установки детских кресел (система LATCH)», стр. 3-52.

Не следует устанавливать детское кресло на сиденье, не оборудованное анкером для крепления верхней страховочной лямки, если, в соответствии с региональным законодательством

или указаниями производителя детского кресла, ее использование обязательно. Для крепления детского кресла при установке его на данное сиденье необходимо воспользоваться трехточечным ремнем безопасности. Следуйте инструкциям производителя детского кресла.

1. Перед установкой детского кресла отодвиньте сиденье от приборной панели на максимально возможное расстояние.
2. Поставьте детское кресло на сиденье.
3. Потяните ремень за скобу замка и проложите поясную и плечевую лямки ремня безопасности через или вокруг детского кресла. Подробности указаны в инструкции производителя детского кресла.

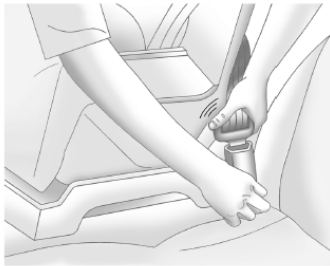

4. Вставьте скобу ремня безопасности в замок до характерного щелчка.

Определите положение кнопки разблокировки замка ремня безопасности, чтобы, при необходимости, можно было быстро отстегнуть ремень.



5. Вытяните плечевую лямку ремня безопасности из возвратного механизма на всю длину для активации функции блокировки. После активации функции блокировки ремень может втягиваться в возвратный механизм, но его вытягивание из него невозможно.

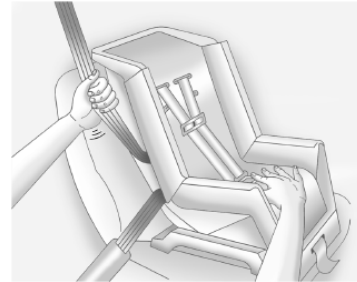

6. Для затягивания ремня безопасности прижмите детское кресло вниз, потяните плечевую лямку ремня, чтобы выбрать слабины поясной лямки, а затем позвольте плечевой лямке ремня втянуться в возвратный механизм. При установке детского кресла с посадкой лицом по ходу движения при затяжке ремня безопасности можно прижать кресло к сиденью, нажав на него коленом.

Попытайтесь вытянуть лямку ремня из возвратного механизма и убедитесь, что механизм надежно заблокирован. Если возвратный механизм не заблокирован, повторите шаги 5 и 6.

- Прежде чем усаживать ребенка в детское кресло, убедитесь, что оно надежно закреплено. Попытайтесь переместить детское кресло во всех направлениях, чтобы убедиться в надежности его фиксации.

При отключении фронтальной подушки безопасности переднего пассажира на контрольной лампе системы определения присутствия пассажира на переднем сиденье загорается индикатор «OFF». См. «Контрольная лампа системы определения присутствия пассажира на переднем сиденье», стр. 5-19.

Более подробная информация приведена в подразделе «Если при установке детского кресла загорается индикатор "ON"» в разделе «Система определения присутствия пассажира на переднем сиденье», стр. 3-38.

Чтобы снять детское кресло, отстегните ремень безопасности и дайте ему вернуться в исходное положение.

Установка детского кресла (на задние сиденья)

Прежде чем приступить к установке детского кресла на одно из задних сидений, внимательно изучите поставляемую вместе с креслом инструкцию и убедитесь, что оно подходит для установки на ваш автомобиль.

Более подробная информация об установке детского кресла с использованием системы LATCH приведена в разделе «Система креплений для установки детских кресел (система LATCH)», стр. 3-52. Если для крепления кресла будут использоваться ремень безопасности и страховочная лямка, информацию о местах расположения анкеров для крепления лямок можно найти в разделе «Система креплений для установки детских кресел (система LATCH)», стр. 3-52.

Не следует устанавливать детское кресло на сиденье, не оборудованное анкером для крепления верхней страховочной лямки, если, в соответствии с региональным законодательством или указаниями производителя детского кресла, ее использование обязательно.

Если детское кресло не оборудовано креплениями LATCH, при его установке необходимо воспользоваться стандартным ремнем безопасности. Убедитесь в том, что были соблюдены все указания производителя детского кресла. Усадите ребенка в кресло и закрепите его, как указано в инструкции.

При необходимости установки нескольких детских кресел, нужную информацию можно найти в разделе «Места для установки дополнительных удерживающих систем», стр. 3-50.

Трехточечные ремни безопасности сидений первого и второго рядов оборудованы свободно перемещающимися скобами. Трехточечные ремни безопасности сидений третьего ряда (при соответствующей комплектации) могут быть оборудованы как свободно перемещающимися скобами, так и скобами с фиксированным положением.

Оба типа скоб замков ремней безопасности показаны на приведенных далее рисунках:

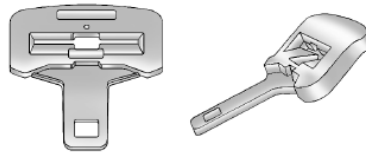

Свободно перемещающаяся скоба защелки ремня безопасности

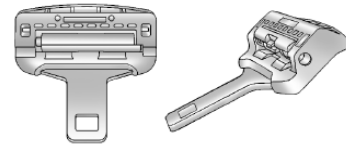

Скоба с фиксированным положением

1. Поставьте детское кресло на сиденье.

- Потяните ремень за скобу замка и проложите поясную и плечевую лямки ремня безопасности через или вокруг детского кресла. Подробности указаны в инструкции производителя детского кресла.

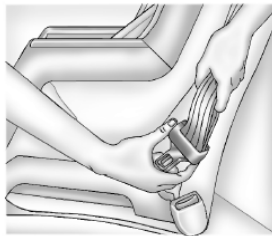

Если кресло устанавливается на сиденья третьего ряда (при соответствующей комплектации), наклоните скобу замка ремня безопасности и отрегулируйте длину ремня.

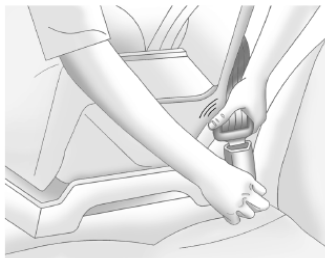

- Вставьте скобу ремня безопасности в замок до характерного щелчка. Определите положение кнопки разблокировки замка ремня безопасности, чтобы, при необходимости, можно было быстро отстегнуть ремень.



- Если для крепления кресла будет использоваться трехточечный ремень безопасности, оборудованный свободной перемещающейся скобой, вытяните плечевую лямку ремня из возвратного механизма на всю длину для активации функции блокировки. Если для крепления детского кресла будет использоваться трехточечный ремень, оборудованный скобой с фиксированным положением, пропустите шаг 4 и переходите к шагу 5.

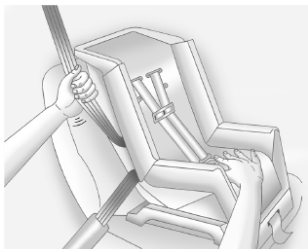

5. Для затягивания ремня безопасности прижмите детское кресло вниз, потяните плечевую лямку ремня, чтобы выбрать слабинку поясной лямки, а затем позвольте плечевой лямке втянуться в возвратный механизм. При установке детского кресла с посадкой лицом по ходу движения при затяжке ремня безопасности можно прижать кресло к сиденью, нажав на него коленом.

6. Если детское кресло оборудовано верхней страховочной лямкой, следуйте инструкциям производителя кресла относительно ее использования. Более подробная информация приведена в разделе «Система креплений для установки детских кресел (система LATCH)», стр. 3-52.

7. Прежде чем усаживать ребенка в детское кресло, убедитесь в том, что оно надежно закреплено. Проверьте надежность крепления кресла ремнем безопасности, попытавшись переместить кресло из стороны в сторону, и вперед-назад. При правильной установке кресла оно не должно смещаться более чем на 2,5 см.

Чтобы снять детское кресло, отстегните ремень безопасности и позвольте ему вернуться в исходное положение. Если страховочная лямка была присоединена к анкеру, отсоедините лямку.

Вещевые отделения и дополнительные системы крепления багажа

Вещевые отделения

Вещевое отделение в приборной панели.....	4-1
Перчаточный ящик.....	4-1
Подстаканники.....	4-1
Задний вещевой ящик.....	4-2
Вещевое отделение центральной консоли.....	4-2

Дополнительное оборудование багажного отделения

Шторка багажного отделения	4-2
----------------------------------	-----

Багажник на крыше

Багажник на крыше.....	4-3
------------------------	-----

Вещевые отделения

Вещевое отделение в приборной панели

В автомобилях, в которых предусмотрено вещевое отделение над проигрывателем компакт-дисков, его можно открыть слегка нажав на нижнюю часть крышки отделения.

Перчаточный ящик

Чтобы открыть перчаточный ящик, потяните ручку, расположенную на его крышке, на себя. Чтобы отпереть или запереть перчаточный ящик, используйте ключ.

Подстаканники

Подстаканники могут быть расположены в передней и задней частях центральной консоли или в откидном подлокотнике. Подлокотники сидений второго и третьего рядов также могут быть оснащены подстаканниками.

Нажмите на кнопку дверного замка для открытия подстаканника.

Чтобы вытащить подстаканник для чистки, нажмите на центральную верхнюю часть подстаканника и вытащите его из круглой подставки.

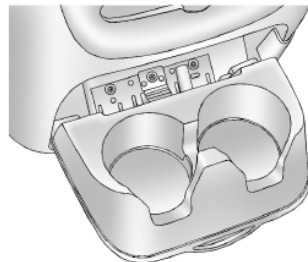

Для получения доступа к подстаканникам, расположенным в торцевой части центральной консоли, потяните крышку вниз.

Задний вещевой ящик

Вещевой ящик (при соответствующей комплектации) расположен в багажном отделении с левой стороны (в обивке арки колеса).

Чтобы открыть ящик, поверните фиксаторы и потяните крышку ящика в сторону двери багажного отделения. Теперь ее можно снять.

Вещевое отделение центральной консоли

При соответствующей комплектации данное вещевое отделение оборудовано в центральной консоли между передними сиденьями ковшеобразного типа.

Для доступа к вещевому отделению центральной консоли нажмите кнопку фиксатора и поднимите крышку.

Дополнительная розетка питания может быть расположена внутри центральной консоли. См. «*Электрические розетки*», стр. 5-9.

На торцевой стороне центральной консоли также могут быть предусмотрены подстаканники, воспользоваться которыми можно откинув крышку лотка с подстаканниками вниз.

Дополнительное оборудование багажного отделения

Шторка багажного отделения



ВНИМАНИЕ

Незакрепленная шторка багажного отделения может нанести травмы людям, находящимся в автомобиле, при столкновении или резких маневрах автомобиля. Надежно закрепите шторку багажного отделения или извлеките ее из автомобиля.

Чтобы воспользоваться шторкой багажного отделения (при соответствующей комплектации):

1. Потяните ручку шторки по направлению к задней части автомобиля.
2. Закрепите края шторки в гнездах боковых панелей обивки багажного отделения.

Чтобы вернуть шторку в исходное положение и получить доступ к багажному отделению:

1. Потяните ручку шторки, чтобы извлечь ее из гнезд, расположенных в боковых панелях обивки багажного отделения.
2. Дайте шторке вернуться в исходное положение.

Чтобы снять шторку с автомобиля со стандартной колесной базой:

1. Дайте шторке полностью вернуться в исходное положение.
2. Затем, взявшись рукой за наконечник шторки, расположенный со стороны водителя, отожмите его по направлению к противоположному концу шторки.
3. Поверните корпус шторки по направлению к задней части багажного отделения и извлеките ее из автомобиля.

Для установки шторки в автомобиль:

1. Убедитесь в том, что паз в держателе обращен назад, закругленной частью вниз.
2. Затем, удерживая шторку под углом, вставьте наконечник корпуса шторки в гнездо обивки правой боковины багажного отделения.
3. Подведите другой конец корпуса шторки к гнезду в панели обивки левой боковины багажного отделения.
4. Нажмите на наконечники корпуса шторки так, чтобы он полностью вошел в паз на обивке боковины багажного отделения.
5. Убедитесь в надежности фиксации корпуса, слегка потянув его на себя.

На автомобилях с удлиненной колесной базой крепления для установки шторки багажного отделения предусмотрены в двух местах. Если сиденья третьего ряда сняты или их спинки сложены, то шторку багажного отделения можно установить в гнезда, расположенные в багажном отделении непосредственно за вторым рядом сидений. В этом случае шторку багажного отделения можно установить или снять, начав с любой стороны багажного отделения.

Багажник на крыше



ВНИМАНИЕ

Если на верхнем багажнике перевозится груз, выступающий за габариты крыши по длине или ширине (например, фанера или матрас), на него могут действовать значительные аэродинамические нагрузки. В этом случае груз может отделиться от багажника, что может привести к возникновению аварийной ситуации и/или повреждению вашего автомобиля. Не допускается перевозка груза, размеры которого превышают размер крыши по длине или ширине, если на автомобиле не установлены дополнительные системы крепления, рекомендуемые официальным дилером.

Багажник на крыше может использоваться для перевозки различных вещей.

Поперечины, устанавливаемые на рейлинги, можно приобрести в салонах официальных дилеров. За более подробной информацией обратитесь к официальному дилеру.

Важно: Перевозка груза, масса которого превышает 91 кг, или размеры которого превосходят размер крыши по длине или ширине, может привести к повреждению автомобиля. Распределяйте груз по поперечинам равномерно; убедитесь в том, что груз надежно закреплен.

4-4 Вещевые отделения и дополнительные системы крепления багажа

Во избежание потери или повреждения груза во время движения, убедитесь в том, что и груз, и поперечины надежно закреплены. При размещении груза на верхнем багажнике центр тяжести автомобиля смещается вверх. Соблюдайте скоростной режим, избегайте резких разгонов, прохождения крутых поворотов на большой скорости, резкого торможения или маневрирования; в противном случае это может привести к потере контроля над автомобилем. При движении на дальние расстояния, по неровной дороге или с высокой скоростью время от времени останавливайтесь и проверяйте, надежно ли закреплен груз.

Не превышайте максимально допустимую нагрузку, на которую рассчитан автомобиль. Более подробная информация приведена в разделе «Ограничения нагрузки на автомобиль», стр. 9-16.

- При перевозке небольших относительно тяжелых предметов на верхнем багажнике положите на рейлинги лист фанеры толщиной 9 мм

Надежно прикрепите фанеру к рейлингам.

- Надежно прикрепите груз к поперечинам или рейлингам. Используйте поперечины только для фиксации груза в продольном направлении. Для изменения положения поперечин поднимите вверх ручки фиксаторов с каждой стороны поперечины. Затем установите поперечину в нужное положение, равномерно воздействуя на концы поперечины. Для закрепления поперечины опустите ручки фиксаторов с обеих сторон. Убедитесь в надежности фиксации поперечины, попытавшись сдвинуть ее вперед или назад.

- При перевозке длинномерных предметов располагайте поперечины как можно дальше друг от друга. Прикрепите груз к поперечинам и рейлингам или к опорам рейлингов. Прикрепите груз к бамперам, но не слишком сильно, чтобы не повредить поперечины или рейлинги.
- После изменения положения поперечины убедитесь в надежности ее крепления к рейлингам.

Дополнительный стоп-сигнал устанавливается над стеклом двери багажного отделения.

Убедитесь в том, что вещи, расположенные на верхнем багажнике, не закроют и не повредят дополнительный стоп-сигнал.

Приборы и органы управления

Органы управления

Регулировка положения рулевого колеса	5-2
Кнопки управления на рулевом колесе	5-2
Звуковой сигнал	5-4
Очистители/омыватели ветрового стекла	5-5
Очистители/омыватели заднего стекла	5-6
Компас	5-6
Часы	5-8
Электрические розетки	5-9

Контрольные лампы, приборы и индикаторы

Контрольные лампы, приборы и индикаторы	5-11
Комбинация приборов	5-12
Спидометр	5-13
Счетчик общего пробега	5-13
Счетчик частичного пробега	5-13

Тахометр	5-13
Указатель уровня топлива	5-13
Указатель давления моторного масла	5-14
Указатель температуры охлаждающей жидкости	5-15
Вольтметр	5-16
Контрольная лампа «Пристегните ремень»	5-17
Контрольная лампа системы подушек безопасности	5-18
Контрольная лампа системы определения присутствия пассажира на переднем сиденье	5-19
Контрольная лампа системы зарядки аккумуляторной батареи	5-20
Контрольные лампы и индикаторы	5-20
Контрольная лампа тормозной системы	5-23
Контрольная лампа антиблокировочной системы (ABS)	5-24
Контрольная лампа режима буксировки/движения с повышенной нагрузкой	5-24
Контрольная лампа отключения системы курсовой устойчивости StabiliTrak®	5-25
Контрольная лампа противобуксовочной системы/ системы курсовой устойчивости StabiliTrak	5-25
Контрольная лампа низкого давления воздуха в шинах	5-26
Контрольная лампа низкого давления моторного масла	5-26

Контрольная лампа минимального запаса топлива	5-27
Контрольная лампа охранной системы	5-27
Индикатор включения дальнего света	5-27
Индикатор включения противотуманных фар	5-28
Контрольная лампа системы круиз-контроля	5-28

Информационные дисплеи

Информационный центр (DIC)	5-28
----------------------------------	------

Сообщения о состоянии автомобиля

Сообщения о состоянии автомобиля	5-38
Сообщения о напряжении и уровне зарядки аккумуляторной батареи	5-38
Сообщения, связанные с тормозной системой	5-39
Сообщения о незакрытых дверях	5-40
Сообщения, связанные с системой охлаждения двигателя	5-41
Сообщения о состоянии моторного масла	5-41
Сообщения, связанные с мощностью двигателя	5-42
Сообщения, связанные с топливом	5-42
Сообщения, связанные с ключом и замком зажигания	5-43
Сообщения, связанные с приборами освещения	5-43
Сообщения систем контроля пространства	5-43

Сообщения, связанные с системами курсовой устойчивости.....	5-44
Сообщения системы подушек безопасности.....	5-45
Сообщения, связанные с охранной системой.....	5-45
Сообщения, связанные с давлением воздуха в шинах.....	5-46
Сообщения, связанные с трансмиссией.....	5-47
Сообщения, имеющие функцию напоминания.....	5-48
Сообщения, связанные со скоростью движения автомобиля.....	5-49
Сообщения, связанные с жидкостью омывателя стекол.....	5-49

Пользовательские настройки

Выбор пользовательских настроек автомобиля (с кнопками дисплея DIC).....	5-49
--	------

Органы управления

Регулировка положения рулевого колеса

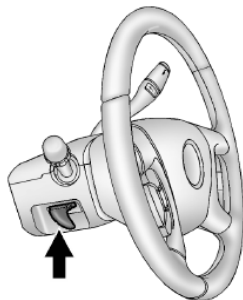

Для регулировки положения рулевого колеса:

1. Удерживая рулевое колесо, потяните рычаг регулировки.
2. Переместите рулевое колесо вверх или вниз.

3. Отпустите рычаг для фиксации рулевого колеса в выбранном положении.

Ни в коем случае не выполняйте регулировку положения рулевого колеса во время движения автомобиля.

Кнопки управления на рулевом колесе

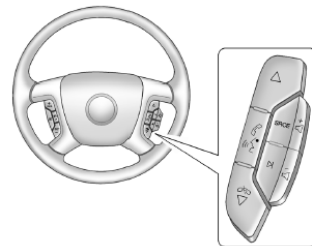

При соответствующей комплектации некоторые функции управления аудиосистемой могут выполняться с помощью кнопок, расположенных на рулевом колесе.

 (Следующее): Используйте данную кнопку для переключения на следующую выбранную радиостанцию, запись на компакт-диске, или для управления функциями iPod® или USB-совместимых переносных устройств.

 (Предыдущее): Используйте данную кнопку для переключения на предыдущую выбранную радиостанцию, запись на компакт-диске, или для управления функциями iPod® или USB-совместимых переносных устройств.

Радиоприемник

Для выбора предварительно сохраненных радиостанций:

Нажмите и отпустите кнопку 

или  для перехода к следующей или предыдущей радиостанции, выбранной ранее как предварительно установленная или предпочитаемая.







CD/DVD-плееры

Для выбора записи на CD/DVD:



Нажмите и отпустите кнопку 





или  для перехода к следующей или предыдущей записи.

Выбор записей на iPod или внешних устройствах с USB-разъемом (автомобили без навигационной системы)





1. При прослушивании записи нажмите и удерживайте нажатой кнопку  или  до тех пор, пока на дисплее головного устройства не появится название папки.
2. Нажмите и удерживайте нажатой кнопку  или  для прокрутки списка, затем нажмите и удерживайте нажатой кнопку  или нажмите кнопку  для воспроизведения выделенной записи.

Папки с навигационными данными на iPod или внешних устройствах с USB-разъемом (автомобили без навигационной системы):







1. При прослушивании записи нажмите и удерживайте нажатой кнопку  или  до тех пор, пока на дисплее головного устройства не появится название папки.
2. Нажмите и удерживайте нажатой кнопку  для перехода к предыдущему списку папок.

3. Нажмите и удерживайте нажатой кнопку  или  для прокрутки списка вверх или вниз.
 - Для выбора папки нажмите и удерживайте нажатой кнопку , или нажмите кнопку  после того, как папка была выделена.
 - Для перехода к списку папок нажмите и удерживайте нажатой кнопку .

Поиск записей на iPod или внешних устройствах с USB-разъемом на главном дисплее головного устройства информационно-развлекательной системы (автомобили с навигационной системой)

1. Нажмите и удерживайте нажатой кнопку  или  для выбора следующей или предыдущей записи в выбранной категории.
2. Нажмите и удерживайте кнопку  или  для быстрого поиска записей.
3. Нажмите и отпустите кнопку  для перемещения вверх на одну запись в выбранной категории.

Поиск записей на iPod или внешних устройствах с USB-разъемом на дисплее головного устройства информационно-развлекательной системы (автомобили с навигационной системой)

1. Нажмите и удерживайте нажатой кнопку  или  /  для выбора следующей или предыдущей записи в выбранной категории.
2. Нажмите и удерживайте нажатой кнопку  или  /  для быстрого поиска записей в выбранной категории.
3. Нажмите и отпустите кнопку  для перемещения вверх на одну запись в выбранной категории.

 (Временное отключение звука/Начало разговора): Нажмите данную кнопку для отключения звука в динамиках аудиосистемы. Чтобы вновь включить звук, нажмите данную кнопку еще раз.

SRCE (Источник/Распознавание голосовых команд): с помощью данной кнопки можно осуществлять переход от одного источника сигнала к другому: от радиоприемника к CD- и к DVD-плееру (при соответствующей комплектации), к переднему/заднему внешнему источнику сигнала.



В автомобилях с системой навигации для включения режима распознавания голосовых команд нажмите и удерживайте данную кнопку в течение не менее одной секунды. Более подробная информация о системе голосовых команд приведена в Руководстве пользователя системы навигации.

 (Поиск): Нажмите данную кнопку для перехода к следующей радиостанции в диапазонах AM, FM, или XM™. Для автомобилей с системой навигации и без системы навигации:



Нажмите кнопку  для перехода к следующей записи или папке при пользовании CD- или DVD-плеером. DVD slot.

Нажмите кнопку  для выбора записи или папки при просмотре папок на iPod или внешнем носителе с USB-разъемом.

Для автомобилей с системой навигации:

1. Нажмите и удерживайте нажатой кнопку  до тех пор, пока не зазвучит зуммер, чтобы перевести радиоприемник в режим SCAN. Будет происходить последовательный прием радиостанций с задержкой на каждой из них в течение 5 секунд.
2. Для остановки функции SCAN нажмите кнопку  еще раз.

Прослушивая записи с CD/DVD, нажмите и удерживайте нажатой кнопку  для быстрой прокрутки записей. Отпустите кнопку на понравившейся записи.

+  / -  (Уровень громкости): Используйте данные кнопки для увеличения или уменьшения уровня громкости звука.



Звуковой сигнал

Для включения звукового сигнала нажмите на центральную часть накладки рулевого колеса.

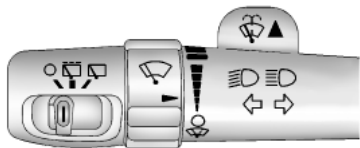
Очистители/омыватели ветрового стекла





Органы управления очистителем переднего стекла находятся на рычаге переключателя указателей поворотов. Для управления стеклоочистителями поворачивайте кольцевой переключатель с изображением очистителя ветрового стекла.

 **(Режим «Mist»):** Для того, чтобы щетки стеклоочистителей совершили один рабочий цикл, поверните кольцевой переключатель , а затем отпустите его. Для того, чтобы щетки совершили несколько рабочих циклов, удерживайте кольцевой переключатель  в повернутом состоянии.

 **(Off):** Очиститель ветрового стекла отключен.

 **(Режим прерывистой работы стеклоочистителя):** Поворачивайте кольцевой переключатель вверх для уменьшения интервалов прерывистой работы очистителя или вниз – для увеличения интервалов.

 **(Низкая скорость):** Низкая скорость работы щеток.

 **(Высокая скорость):** Высокая скорость работы щеток.

Перед включением очистителя ветрового стекла очистите щетки от снега и льда. Если щетки примерзли к стеклу, осторожно отделите их от стекла или подождите, пока лед в месте контакта щеток со стеклом растает. Неисправные щетки необходимо заменить новыми. См. «Замена щеток очистителя ветрового стекла», стр. 10-35.

Наличие большого количества плотного снега или льда на ветровом стекле может вызвать перегрузку электродвигателя привода очистителя ветрового стекла. Действие электродвигателя будет прервано автоматом защиты цепи до тех пор, пока электродвигатель не остынет.

Омыватель ветрового стекла



ВНИМАНИЕ

В морозную погоду не пользуйтесь омывателем до тех пор, пока не прогреется ветровое стекло. В противном случае жидкость омывателя может замерзнуть и резко ухудшить обзорность.





(Жидкость омывателя): Для подачи жидкости омывателя на ветровое стекло нажмите на этот рычажок. Одновременно включится очиститель, который затем останавливается в исходном положении или возвращается к режиму работы, заданному ранее.

Очистители/омыватели заднего стекла

Органы управления очистителем заднего стекла находятся на рычаге переключателя указателей поворотов.

Для включения очистителя заднего стекла установите переключатель в соответствующее положение.

 (Off): Очиститель выключен.

 (Задержка отключения очистителя заднего стекла): Включен режим задержки отключения.

 (Очиститель заднего стекла): Очиститель включен в непрерывном режиме.

 (Омыватель заднего стекла): Нажмите кнопку, расположенную в торцевой части комбинированного переключателя, для подачи жидкости омывателя на заднее стекло. Одновременно включится стеклоочиститель, который затем останавливается в исходном положении или возвращается к ранее заданному режиму работы. Для более продолжительной работы стеклоочистителя нажмите кнопку и удерживайте ее нажатой.

Омыватель и очиститель заднего стекла не действуют при открытом стекле или двери багажного отделения. Если стекло или дверь багажного отделения открываются при работающем очистителе, щетка очистителя возвращается в исходное положение.

Компас

Автомобиль может быть оснащен компасом в информационном центре (DIC).

Зона магнитного склонения

При определенных обстоятельствах, таких как движение на дальние расстояния, внедорожная поездка или перемещение в новые регионы, может возникнуть необходимость скомпенсировать погрешности показаний компаса путем переустановки зоны с помощью информационной системы, если установленная зона не соответствует местности.

Погрешности показаний компаса обусловлены разностью положения северного магнитного полюса Земли и истинного географического северного полюса. Если не установлена зона магнитного склонения, соответствующая географической зоне, в которой находится автомобиль,

показания компаса могут быть неверными. Зону магнитного склонения необходимо корректировать в соответствии с положением географического региона, в котором находится автомобиль. Для коррекции показаний компаса используйте следующую процедуру.

Процедура изменения зоны магнитного склонения

1. Не изменяйте зону магнитного склонения во время движения автомобиля. Выполняйте эту настройку только в случае, если автомобиль неподвижен и рычаг селектора находится в положении «Р» (Парковка).

Нажимайте кнопку информационного дисплея до тех пор, пока не появится сообщение «НАЖМИТЕ ✓ ДЛЯ ИЗМЕНЕНИЯ ЗОНЫ КОМПАСА». Или, если в автомобиле нет кнопок управления информационным центром, нажимайте кнопку счетчика частичного пробега до появления надписи «ИЗМЕНЕНИЕ ЗОНЫ КОМПАСА».

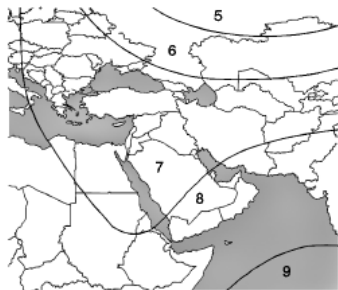

2. Найдите данные о текущем положении автомобиля и величину магнитного склонения на карте.
3. Используйте кнопку «set/reset» для прокрутки и выбора соответствующей зоны магнитного склонения.

4. Нажимайте кнопку, с помощью которой выводятся сообщения о расходе топлива/расстоянии, которое можно пройти на оставшемся запасе топлива, до тех пор, пока на дисплее информационного центра не появится, например, символ «N». Или, если в автомобиле нет кнопок управления информационным дисплеем, нажмите и удерживайте кнопку сброса показаний счетчика частичного пробега в течение двух секунд для выбора следующей зоны магнитного склонения. Повторяйте этот шаг до отображения соответствующей зоны магнитного склонения.
5. Если необходима калибровка, выполните калибровку компаса. См. «Калибровка компаса» ниже.

Калибровка компаса

Компас можно откалибровать вручную. Калибровку компаса следует выполнять только в безопасном месте с невозмущенной магнитной обстановкой, например, на свободной открытой площадке для парковки, где на автомобиле можно безопасно двигаться по замкнутой окружности.

Предпочтительно выполнять калибровку в удалении от высоких зданий, линий электропередач, канализационных и коммуникационных люков и других промышленных объектов.

Если на дисплее информационного центра появляется сообщение «CAL», компас необходимо откалибровать.

Если на дисплее информационного центра не отображается направление, например, «N», для указания на Север, или направление не изменяется при движении автомобиля по окружности, возможно, компас находится в сильном магнитном поле. Такое воздействие может оказывать, например, находящаяся поблизости радиоантенна СВ-связи, или антенны операторов мобильной связи, фонарь аварийного освещения с магнитным держателем, магнитный держатель для ноутбука или другие источники сильного магнитного поля. Заглушите двигатель. Удалите из автомобиля предметы с электромагнитным излучением, затем запустите двигатель и двигайтесь по окружности для калибровки компаса.

Для калибровки компаса используйте следующую процедуру:

Процедура калибровки компаса

1. Перед выполнением калибровки компаса, убедитесь в том, что установлена зона магнитного склонения, соответствующая месту нахождения автомобиля. Соответствующая информация приведена в подразделе «Процедура изменения зоны магнитного склонения» в начале данного раздела.





Во время выполнения калибровки не пользуйтесь какими-либо переключателями, такими как переключатели приводов стеклоподъемников, крышки вентиляционного люка, управления системой климат-контроля или регулировки сидений.

2. Нажимайте кнопку информационного центра до тех пор, пока на дисплее не появится сообщение «НАЖМИТЕ ✓ ДЛЯ ВЫПОЛНЕНИЯ КАЛИБРОВКИ». Или, если в автомобиле нет кнопок управления информационным центром, нажимайте кнопку счетчика частичного пробега до появления надписи «ИЗМЕНЕНИЕ ЗОНЫ КОМПАСА».



3. Для начала выполнения калибровки нажмите кнопку «set/reset». Или, если в автомобиле нет кнопок управления информационным дисплеем, для начала калибровки нажмите и удерживайте в течение двух секунд кнопку сброса показаний счетчика частичного пробега.
4. На дисплее информационного центра появится надпись «КАЛИБРОВКА: ДВИГАЙТЕСЬ ПО КРУГУ». Для выполнения калибровки двигайтесь на автомобиле по окружности со скоростью не более 8 км/ч. Через несколько секунд после завершения выполнения калибровки на дисплее появится надпись «КАЛИБРОВКА ВЫПОЛНЕНА». На дисплее информационного центра появится предыдущий пункт меню.

Часы



Для установки времени и даты:

1. Установите ключ замка зажигания в положение «ACC/ ACCESSORY» или «ON/RUN», затем нажмите кнопку  и включите головное устройство аудиосистемы.
2. Нажимайте кнопку  для отображения HR, MIN, MM, DD и YYYY (часы, минуты, месяц, день и год).
3. Нажмите кнопку с изменяемыми функциями под той позицией, которую необходимо изменить.
4. Для изменения показаний часов или даты выполните одно из следующих действий:
 - Нажмите кнопку с изменяемыми функциями под выбранной позицией.
 - Нажмите кнопку  «SEEK» (Поиск).
 - Нажмите кнопку  «FWD» (Вперед).
 - Поверните рукоятку  по часовой стрелке.

5. Для изменения показаний часов или даты в сторону уменьшения выполните одно из следующих действий:

- Нажмите кнопку  «SEEK» (Поиск).
- Нажмите кнопку  «REV» (Прокрутка).
- Поверните рукоятку  против часовой стрелки.

Для изменения режима отображения времени с установленного по умолчанию 12-часового на 24-часовой измените установленную по умолчанию последовательность «месяц/день/год» на «день/месяц/год»:

1. Нажмите кнопку , а затем кнопку с изменяемой функцией, расположенную ниже стрелки, направленной вперед. Отображается: 12Н, 24Н, дата MM/DD (месяц и день) и DD/MM/ (день и месяц).
2. Нажмите кнопку с изменяемой функцией, расположенную ниже выбранной опции.
3. Еще раз нажмите кнопку  для использования выбранной опции или подождите некоторое время, пока не погаснет дисплей.

Электрические розетки

Электрические розетки могут использоваться для подключения дополнительного оборудования, например, мобильных телефонов или MP3-плеера.

Две розетки расположены под панелью управления системой климат-контроля, одна – внутри центральной консоли, одна на торцевой части центральной консоли и еще одна дополнительная розетка – в багажном отделении справа стороны.

Снимите крышку для пользования розеткой и установите ее на место, когда розетка не используется.

Электропитание подается к электрическим розеткам постоянно, в том числе, и при выключенном зажигании. Использование электрических розеток в течение длительного времени при выключенном зажигании может привести к разряду аккумуляторной батареи автомобиля.



ВНИМАНИЕ

К розеткам электропитание подается постоянно. Не оставляйте включенными электрические устройства, когда они не используются, поскольку возможно их возгорание, которое может повлечь за собой причинение увечий людям, находящимся в автомобиле, и даже их гибель.

Важно: Если при неработающем двигателе длительно используются какие-либо внешние потребители электроэнергии, это может привести к разряду аккумуляторной батареи. Отключайте дополнительные электрические устройства, когда они не используются, и не подключайте устройства с потребляемой величиной тока, превышающей 20 Ампер.

Характеристики некоторых электрических устройств могут не соответствовать возможностям электроцепей, предназначенных для питания розеток, что может привести к перегрузке данных цепей или перегоранию соответствующих плавких предохранителей. При возникновении подобных проблем обратитесь в авторизованный сервисный центр.

При установке дополнительного электрооборудования строго следуйте инструкциям по установке, которые приложены к этому оборудованию. Не используйте электрооборудование, рассчитанное на потребление тока выше 20 Ампер. См. «Дополнительное электрооборудование», стр. 9-79.

Важно: Использование электрооборудования, потребляющего большой ток, может привести к возникновению неисправностей, которые не будут покрываться гарантийными обязательствами завода-изготовителя автомобиля.

Электрические розетки предназначены для подсоединения маломощных электрических потребителей, например, зарядного устройства для мобильного телефона.

Электророзетка с переменным напряжением 110 В

Автомобиль может быть оснащен электророзеткой, которая может использоваться для подключения электрооборудования мощностью не более 150 Вт.



Электрическая розетка расположена на тыльной части центральной консоли.

При пользовании розеткой загорается светодиод. Светодиод загорается, если подключаются потребители мощностью до 150 Вт при положении «ON/RUN» ключа зажигания и если электроцепь розетки исправна.

Светодиод не загорается, если ключ зажигания находится в положении «LOCK/OFF» или если вилка не плотно вставлена в розетку.

Если подключается оборудование мощностью более 150 Вт, или в соответствующих электроцепях обнаруживаются неисправности, эти цепи отключаются, а светодиод гаснет. Для восстановления работоспособности электророзетки отсоедините дополнительное электрооборудование и присоедините его снова или отключите, и снова включите режим задержки отключения питания дополнительного оборудования. См. «Режим задержки отключения питания дополнительного оборудования», стр. 9-24.

Электророзетка не предназначена для подключения некоторых видов электрооборудования, которое может работать при подключении не соответствующим образом:

- Устройства с высоким пусковым напряжением, такие как: холодильники с компрессором и электроинструмент.
- Другое оборудование, требующее электропитания с высокой стабилизацией, такое как: электроодеяла с микропроцессорным управлением, светильники с сенсорным управлением и т.п.

Контрольные лампы, приборы и индикаторы

Контрольные лампы и приборы могут сигнализировать водителю о нарушениях в работе систем автомобиля до того, как возникнут неисправности, устранение которых может потребовать дорогостоящего ремонта. Возникновение неисправностей можно предотвратить, постоянно обращая внимание на состояние контрольных ламп и приборов.

Контрольные лампы загораются, когда в каких-либо системах автомобиля возникают неисправности. Некоторые контрольные лампы загораются и горят кратковременно при запуске двигателя в ходе самодиагностики соответствующих систем.

Возникновение неисправностей может также отображаться с помощью приборов. Часто для информирования водителя о возникшей неисправности используются одновременно контрольная лампа и показания соответствующего прибора.

Если одна из контрольных ламп загорается и продолжает гореть во время движения автомобиля или если один из приборов указывает на возможное наличие неисправности, ознакомьтесь с соответствующим разделом данного Руководства и выполните приведенные в нем рекомендации. В случае если рекомендации вовремя не выполняются, может возникнуть необходимость дорогостоящего ремонта и даже опасная ситуация.

Более подробная информация для автомобилей, оборудованных гибридной силовой установкой, приведена в соответствующем разделе.

Спидометр

На спидометре отображается скорость движения автомобиля в километрах в час (км/ч) или милях в час (mph).

Данный автомобиль оснащен функцией предупреждения о превышении скорости. При достижении скорости 120 км/ч, подается звуковой сигнал («колокольчик»). Сигнал будет звучать до тех пор, пока скорость не будет снижена. На дисплее информационного центра (DIC) при этом также может появиться предупреждающее сообщение. Более подробная информация приведена в разделе «Сообщения, связанные со скоростью движения автомобиля», стр. 5-49.

Счетчик общего пробега

Счетчик общего пробега показывает общий пробег автомобиля в километрах или милях.

Счетчик частичного пробега

Счетчик частичного пробега показывает величину пробега, накопленного с момента последнего обнуления данного счетчика.

Нажимая кнопку сброса, расположенную на комбинации приборов рядом с дисплеем счетчика общего пробега, можно переходить из режима индикации общего пробега к режиму частичного пробега и наоборот. При удерживании кнопки сброса в течение приблизительно одной секунды происходит сброс показаний счетчика частичного пробега.

Если необходимо считать показания счетчика общего пробега при неработающем двигателе, нажмите кнопку сброса.

Тахометр

На тахометре отображается частота вращения коленчатого вала двигателя в тысячах оборотов в минуту.

Более подробная информация для автомобилей, оборудованных гибридной силовой установкой, приведена в соответствующей сопроводительной документации.

Указатель уровня топлива

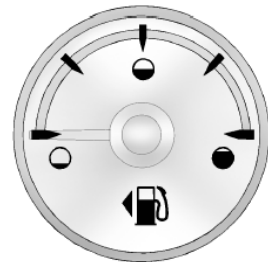

Указатель уровня топлива при включенном зажигании показывает величину запаса топлива в топливном баке.

5-14 Приборы и органы управления

Стрелка, изображенная рядом с пиктограммой заправочной колонки, указывает сторону автомобиля, на которой находится крышка лючка заливной горловины топливного бака.

Как только стрелка указателя уровня топлива показывает, что запас топлива подходит к концу, при первой возможности следует заправить автомобиль топливом.

При недостаточном запасе топлива в топливном баке на дисплее информационного центра (DIC) появляется сообщение «МАЛО ТОПЛИВА». Более подробная информация приведена в подразделе «Сообщения, связанные с топливом», стр. 5-42.

Возможно возникновение некоторых ситуаций, которые, по мнению пользователя, могут свидетельствовать о неисправности указателя уровня топлива. Однако возникновение этих ситуаций не является признаком неисправности указателя уровня топлива.

- Насос топливораздаточной колонки отключается до того момента, как стрелка указателя уровня топлива оказывается напротив метки, соответствующей полному баку.
- Стрелка указателя может указывать на наличие запаса топлива в топливном баке с некоторым отклонением в большую или меньшую сторону. Например, стрелка указателя может показывать, что топливный бак заполнен наполовину, но в действительности он заполнен немного меньше или немного больше, чем наполовину.
- При выключении зажигания стрелка указателя уровня топлива устанавливается на ноль.

Более подробная информация для автомобилей, оборудованных гибридной силовой установкой, приведена в соответствующей сопроводительной документации.

Указатель давления моторного масла



Указатель давления моторного масла при работающем двигателе показывает величину давления в смазочной системе двигателя, выраженную в килопаскалях (кПа).

Величина давления может изменяться в зависимости от оборотов двигателя, температуры окружающего воздуха, вязкости моторного масла, но нахождение стрелки указателя выше зоны низкого давления не свидетельствует о наличии неисправности. Если стрелка указателя давления находится в зоне низкого давления, на дисплее информационного центра (DIC) появляется сообщение «НИЗКОЕ ДАВЛЕНИЕ МАСЛА, ЗАГЛУШИТЕ ДВИГАТЕЛЬ». Более подробная информация приводится в подразделе «Сообщения, о состоянии моторного масла», стр. 5-41 и «Моторное масло», стр. 10-6.

Нахождение стрелки указателя давления моторного масла в зоне низкого давления может быть вызвано опасным уменьшением количества моторного масла в смазочной системе двигателя или другими неисправностями, вызвавшими падение давления масла. В этом случае необходимо как можно скорее проверить уровень моторного масла.

Важно: Несвоевременное устранение неисправностей, связанных с моторным маслом, может привести к повреждению двигателя. При движении на автомобиле с низким уровнем моторного масла могут возникнуть серьезные повреждения двигателя. В этом случае гарантия производителя на устранение возможных повреждений не распространяется. В этом случае необходимо как можно скорее проверить уровень моторного масла. При необходимости долейте моторное масло, но если уровень масла находится в норме, а давление по-прежнему низкое, обратитесь в авторизованный сервисный центр. Заменяйте моторное масло в соответствии с планом технического обслуживания автомобиля.

Более подробная информация для автомобилей, оборудованных гибридной силовой установкой, приведена в соответствующей сопроводительной документации.

Указатель температуры охлаждающей жидкости

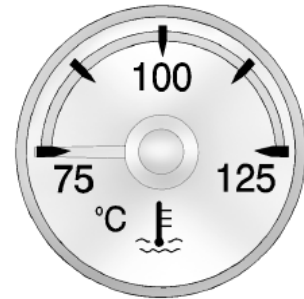

Данный указатель отображает температуру охлаждающей жидкости двигателя.

Зона предупреждения, которая находится в дальней части шкалы указателя, может быть окрашена в красный цвет.

5-16 Приборы и органы управления

Если стрелка указателя приближается к данной зоне или к специальному символу, это может указывать на то, что температура двигателя слишком высока.

При некоторых условиях движения, включая перечисленные ниже, повышение температуры выше нормального уровня не является признаком неисправности:

- движение с постоянными остановками и последующим троганием в условиях плотного транспортного потока.
- движение на высокой скорости в жаркую погоду.
- движение на подъемах.
- буксировка тяжело груженого прицепа.

Колебание показаний не является признаком неисправности.

Если стрелка указателя достигает красной зоны или специального символа в дальней части шкалы указателя и остается там более 30 секунд, значит, охлаждающая жидкость двигателя перегрелась.

Если охлаждающая жидкость двигателя перегрелась, остановите автомобиль как можно скорее. Затем немедленно заглушите двигатель. См. «Перегрев двигателя», стр. 10-21.

Более подробная информация для автомобилей, оборудованных гибридной силовой установкой, приведена в соответствующей сопроводительной документации.

Вольтметр

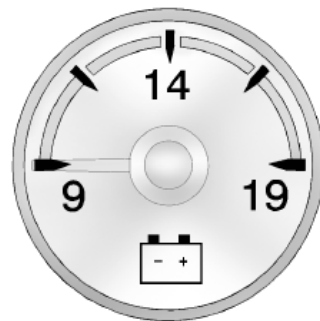

При неработающем двигателе, но включенном зажигании вольтметр показывает напряжение аккумуляторной батареи, выраженное в вольтах.

При работающем двигателе вольтметр показывает напряжение в цепи зарядки аккумуляторной батареи. Для повышения топливной экономичности и увеличения срока службы аккумуляторной батареи в системе зарядки производится регулирование напряжения в зависимости от состояния аккумуляторной батареи. Стрелка вольтметра может колебаться в сторону больших или меньших значений напряжения. Это нормальное явление. Напряжение в бортовой электросети автомобиля считается нормальным, если стрелка вольтметра находится в зоне между минимальным и максимальным значением, указанным на шкале вольтметра. Вольтметр может показывать низкое напряжение в экономном режиме работы двигателя - это нормальное явление.

Показания вольтметра могут приблизиться к нижней границе при включении большого количества электрических потребителей и длительной работе двигателя в режиме холостого хода. Это явление также не является признаком неисправности, поскольку система зарядки аккумуляторной батареи работает в режиме частичной мощности. По мере повышения оборотов двигателя система зарядки начинает работать на полную мощность. При возникновении неисправности в системе зарядки аккумуляторной батареи загорается контрольная лампа данной системы, и на дисплее информационного центра появляется сообщение «ТРЕБУЕТСЯ ОБСЛУЖИВАНИЕ СИСТЕМЫ ЗАРЯДКИ БАТАРЕИ». Более подробная информация приведена в подразделах «Сообщения о напряжении и уровне зарядки аккумуляторной батареи», стр. 5-38 и «Контрольная лампа системы зарядки аккумуляторной батареи», стр. 5-20.

Контрольная лампа «Пристегните ремень»

Контрольная лампа «Пристегните ремень» водителя

Контрольная лампа «Пристегните ремень» водителя расположена на приборной панели.



При запуске двигателя данная контрольная лампа начнет мигать, и прозвучит сигнал («колокольчик»), напоминающий о необходимости пристегнуть ремень безопасности водителя. Контрольная лампа будет гореть до тех пор, пока ремень безопасности не будет пристегнут. Если водитель не пристегнут ремнем безопасности или отстегивает ремень безопасности во время движения автомобиля, данный цикл может повторяться несколько раз.

Если водитель пристегивается ремнем безопасности, контрольная лампа гаснет и звуковой сигнал прекращается.

Контрольная лампа «Пристегните ремень» переднего пассажира

Рядом с контрольной лампой системы определения присутствия пассажира на переднем сиденье находится контрольная лампа «Пристегните ремень» переднего пассажира. См. «Система определения присутствия пассажира на переднем сиденье», стр. 3-38.



При запуске двигателя данная контрольная лампа начнет мигать, и звучит звуковое предупреждение («колокольчик»), напоминающее о необходимости пристегнуть ремень безопасности переднего пассажира. Контрольная лампа будет гореть до тех пор, пока ремень безопасности не будет пристегнут.

Если пассажир переднего сиденья не пристегнут ремнем безопасности или отстегивает ремень безопасности во время движения автомобиля, данный цикл может повторяться несколько раз.

Если ремень безопасности переднего пассажира пристегивается, свечение контрольной лампы и действие звукового предупреждения прекращаются.

Контрольная лампа «Пристегните ремень» переднего пассажира может загораться, и может включаться звуковое предупреждение («колокольчик»), если на это сиденье положить портфель, сумку, пакет с продуктами переносной компьютер или другие электронные устройства. Для отключения контрольной лампы и/или звукового предупреждения удалите указанные выше предметы с сиденья или пристегните ремень.

Контрольная лампа системы подушек безопасности

Посредством данной контрольной лампы водитель получает информацию о состоянии системы. В ходе проверки оценивается состояние датчика(ов) подушки безопасности, системы определения присутствия пассажира на переднем сиденье, натяжителей ремней безопасности (при соответствующей комплектации), модулей подушек безопасности, жгутов проводов,

датчиков столкновения и диагностического модуля. Более подробная информация о системе подушек безопасности приведена в подразделе «Система подушек безопасности», стр. 3-29.



При пуске двигателя контрольная лампа системы подушек безопасности загорается и продолжает гореть в течение нескольких секунд. Если контрольная лампа не загорается, следует обратиться в авторизованный сервисный центр.



ВНИМАНИЕ

Если контрольная лампа системы подушек безопасности не гаснет после начала движения автомобиля или загорается в ходе движения, это означает, что данная система может быть неисправной. Это может привести к тому, что подушки безопасности не сработают в случае столкновения или сработают при отсутствии столкновения.

(см. продолжение)

ВНИМАНИЕ (Продолжение)

Во избежание серьезных травм в таких случаях следует как можно скорее доставить автомобиль в авторизованный сервисный центр.

При наличии неисправности в системе подушек безопасности может появиться соответствующее сообщение на дисплее информационного центра (DIC). См. «Сообщения системы подушек безопасности», стр. 5-45.

Контрольная лампа системы определения присутствия пассажира на переднем сиденье

Если автомобиль оборудован контрольной лампой, изображенной на приведенных далее иллюстрациях, значит, на нем установлена система определения присутствия пассажира на переднем сиденье. Контрольная лампа системы определения присутствия пассажира на переднем сиденье находится на потолочной консоли. См. «Система определения присутствия пассажира на переднем сиденье», стр. 3-38 для получения более подробной информации.

Кроме того, если автомобиль оснащен системой определения присутствия пассажира на переднем сиденье, на солнцезащитном козырьке со стороны переднего пассажира будет нанесена надпись «ADVANCED AIRBAGS» (Усовершенствованная система подушек безопасности).



При пуске двигателя контрольная лампа системы определения присутствия пассажира на переднем сиденье загорается и гаснет, или лампа может загораться и гаснуть несколько раз в ходе проверки данной системы. При пользовании функцией дистанционного пуска двигателя (при соответствующей комплектации) вы можете не видеть действие данной лампы в ходе проверки системы.

Еще через несколько секунд контрольная лампа загорится или погаснет, или появится символ «ON» или «off» для информирования водителя о статусе фронтальной подушки безопасности переднего пассажира.

Если появляется символ «on» в поле контрольной лампы системы определения присутствия пассажира на переднем сиденье, это означает, что подушка безопасности переднего пассажира подключена (готова к наполнению)

Если в поле системы определения присутствия пассажира на переднем сиденье появляется символ «off», это означает, что фронтальная подушка безопасности переднего пассажира отключена.

Если по истечении нескольких секунд обе контрольные лампы продолжают гореть или они не загораются вообще, возможно, что неисправны сами лампы или система определения присутствия пассажира на переднем сиденье. Обратитесь в авторизованный сервисный центр для проверки системы.



ВНИМАНИЕ

Если загорелась и постоянно горит контрольная лампа системы подушек безопасности, это означает, что в данной системе могли возникнуть неисправности. Во избежание серьезных травм обратитесь в авторизованный сервисный центр. Более подробная информация приведена в разделе «Контрольная лампа системы подушек безопасности», стр. 5-18.

Контрольная лампа системы зарядки аккумуляторной батареи



Данная контрольная лампа должна кратковременно загораться при установке ключа зажигания в положение «START» для проверки работоспособности лампы.

Если она не загорается, обратитесь в авторизованный сервисный центр.

После пуска двигателя данная лампа должна погаснуть. Если данная контрольная лампа продолжает гореть или загорается во время движения автомобиля, это свидетельствует о возможной неисправности системы зарядки аккумуляторной батареи. При этом может также появляться соответствующее сообщение на дисплее информационного центра. Более подробная информация приведена в подразделе «Сообщения о напряжении и уровне зарядки аккумуляторной батареи», стр. 5-38.

Свечение контрольной лампы может указывать на неисправности, связанные с состоянием ремня привода генератора или электрических компонентов системы зарядки аккумуляторной батареи. Следует как можно скорее выявить и устранить причину неисправности. Если возникает необходимость двигаться в течение непродолжительного времени с горячей контрольной лампой, выключите все дополнительное электрооборудование, без которого можно обойтись, например, аудиосистему и систему кондиционирования.

Более подробная информация для автомобилей, оборудованных гибридной силовой установкой, приведена в соответствующей сопроводительной документации.

Контрольные лампы и индикаторы

С помощью микропроцессорной системы бортовой диагностики OBD II (On-Board Diagnostics-Second Generation) осуществляется контроль работы систем автомобиля и обеспечивается заданный уровень токсичности отработавших газов с целью уменьшения вредного влияния на окружающую среду. Данная контрольная лампа должна кратковременно загораться при включении зажигания для проверки работоспособности лампы. Если она не загорается, обратитесь в авторизованный сервисный центр. См. «Положения ключа в замке зажигания», стр. 9-21.



Если контрольная лампа «Проверьте двигатель» продолжает гореть при работающем двигателе, это указывает на то, что в системе OBD II обнаружена неисправность и на то, что автомобиль необходимо предоставить в авторизованный сервисный центр.

Активация контрольных ламп часто указывает на наличие ситуаций, которые предшествуют возникновению неисправностей в системах автомобиля. Своевременные и правильные действия водителя при срабатывании контрольных ламп позволяют предотвращать серьезные повреждения систем и агрегатов автомобиля. Наличие бортовой системы диагностики упрощает поиск основных неисправностей для сотрудников сервисной службы.

Важно: Если автомобиль постоянно используется с включенной контрольной лампой «Проверьте двигатель», может некорректно работать система управления двигателя, увеличиваться расход топлива, а также нарушиться плавность работы двигателя. Это может привести к необходимости дорогостоящего ремонта, на который не распространяются гарантийные обязательства завода-изготовителя.

Важно: Изменения, самостоятельно внесенные в конструкцию двигателя, коробки передач, выпускной, впускной или топливной систем автомобиля, замена оригинальных шин на шины, имеющие другие технические характеристики, могут повлиять на эффективность системы управления двигателя и вызвать включение данной контрольной лампы. Наличие изменений в названных выше системах может привести к необходимости дорогостоящего ремонта, стоимость которого не покрывается гарантией изготовителя. Кроме того, это может привести к тому, что автомобиль не пройдет проверку на соответствие нормам токсичности отработавших газов. См. «Дополнительное оборудование и внесение изменений в конструкцию автомобиля», стр. 10-2.

При возникновении неисправностей данная контрольная лампа действует двумя способами:

Лампа мигает: Обнаружены пропуски зажигания. При возникновении пропусков зажигания повышается токсичность отработавших газов, что может приводить к повреждению системы управления двигателя. В этом случае обратитесь в авторизованный сервисный центр.

Во избежание серьезных повреждений необходимо:

- Снизить скорость движения.
- Избегать резких ускорений.
- Избегать движения по крутым подъемам.
- При буксировке прицепа уменьшить массу груза, находящегося в прицепе.

Если контрольная лампа продолжает мигать, остановите автомобиль в безопасном месте. Заглушите двигатель, подождите не менее 10 секунд и снова запустите двигатель. Если контрольная лампа продолжает мигать, повторите предыдущие шаги и как можно скорее обратитесь в авторизованный сервисный центр.

Контрольная лампа горит: Обнаружена неисправность в системе управления двигателя. В этом случае обратитесь в авторизованный сервисный центр.

Данная неисправность может быть устранена при выполнении следующего:

- Убедитесь в том, что плотно затянута крышка заливной горловины топливного бака. См. «*Заправка автомобиля топливом*», стр. 9-59. Система диагностики способна реагировать на отсутствие на месте крышки заливной горловины или неплотное соединение крышки и горловины. При отсутствии крышки или неплотном соединении крышки и горловины может происходить выход паров топлива в атмосферу. После совершения нескольких поездок с затянутой крышкой заливной горловины топливного бака контрольная лампа должна погаснуть.
- Убедитесь в том, что используется топливо надлежащего качества. Использование топлива ненадлежащего качества может привести к снижению эффективности работы двигателя, останову двигателя после пуска или при переключении передач, к пропускам зажигания, ухудшению динамики разгона или рывкам при разгоне. Эти явления могут исчезать после прогрева двигателя.

При возникновении указанных явлений заправляйте автомобиль топливом на топливозаправочных станциях другого бренда. Для того чтобы погасла контрольная лампа, необходимо израсходовать по меньшей мере один полный бак топлива.

См. «*Рекомендуемое топливо*», стр. 9-58.

Если никакие из действий, описанных выше, не привели к выключению контрольной лампы, обратитесь в авторизованный сервисный центр. В сервисных подразделениях официального дилера есть необходимое оборудование для диагностики неисправностей и устранения неисправностей механического или электрического характера.

Регулирование вопросов, связанных с уровнем токсичности отработавших газов

В зависимости от страны вашего проживания может потребоваться проверка системы управления токсичностью отработавших газов и техническое обслуживание этой системы. Для выполнения данной проверки к диагностическому разъему (DLC) подсоединяется соответствующий диагностический прибор.

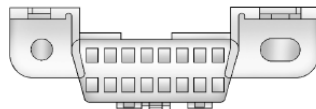

Данный разъем расположен под приборной панелью слева от рулевого колеса. При необходимости обратитесь в авторизованный сервисный центр.

Автомобиль может не пройти данную проверку, если:

- Контрольная лампа горит при работающем двигателе или не горит при положении «ON/RUN» ключа зажигания при неработающем двигателе. Проверьте работу контрольной лампы в авторизованном сервисном центре.

- Микропроцессорная система бортовой диагностики OBD II определяет, что система управления токсичностью отработавших газов не прошла полную диагностику. В данном случае автомобиль к проверке не готов. Это может случиться в том случае, если недавно была произведена замена 12-вольтовой аккумуляторной батареи или если аккумуляторная батарея разряжена. Система диагностики оценивает работоспособность компонентов системы управления токсичностью отработавших газов в обычных режимах движения автомобиля. Это может занимать несколько дней при повседневном использовании автомобиля. Если и после прохождения данного теста состояние системы управления двигателем автомобиля оценивается неудовлетворительно, обратитесь в авторизованный сервисный центр.

Контрольная лампа тормозной системы

Контрольная лампа тормозной системы загорается при включенном зажигании, когда используется стояночный тормоз. Если автомобиль движется при задействованном стояночном тормозе со скоростью выше 5 км/ч (8 миль в час), прозвучит предупреждающий сигнал («колокольчик»).

Рабочая тормозная система автомобиля содержит два гидравлических контура. При выходе из строя одного из контуров второй сохраняет работоспособность, позволяя остановить автомобиль. Однако для обеспечения нормальной эффективности рабочей тормозной системы необходимы оба гидравлических контура.

Если горит контрольная лампа и подается предупреждающий звуковой сигнал («колокольчик»), это может указывать на наличие неисправности в тормозной системе. В этом случае необходимо обратиться в авторизованный сервисный центр.

Данная контрольная лампа загорается также при недостаточном уровне тормозной жидкости. Более подробная информация приведена в подразделе «Тормозная жидкость», стр. 10-27.



Данная контрольная лампа кратковременно загорается при установке ключа зажигания в положение «ON/RUN». Если контрольная лампа не загорается, необходимо как можно скорее восстановить ее работоспособность, чтобы она могла предупреждать о возникающих неисправностях.



ВНИМАНИЕ

При горящей контрольной лампе тормозной системы возможно снижение эффективности торможения. Управление автомобилем с горящей контрольной лампой тормозной системы может привести к аварии. Соблюдая меры предосторожности, остановите автомобиль в безопасном месте. Если после выключения и последующего включения зажигания лампа по-прежнему горит, обратитесь в авторизованный сервисный центр.

Если данная контрольная лампа загорается во время движения, осторожно отведите автомобиль на обочину и остановите его. Педаль тормоза может оказывать большее сопротивление или иметь больший ход. Тормозной путь автомобиля также может увеличиться. Если контрольная лампа продолжает гореть, доставьте автомобиль в авторизованный сервисный центр. См. «Буксировка автомобиля», стр. 10-89.

Более подробная информация для автомобилей, оборудованных гибридной силовой установкой, приведена в соответствующей сопроводительной документации.

Контрольная лампа антиблокировочной системы (ABS)



В автомобилях с антиблокировочной системой (ABS) при запуске двигателя кратковременно загорается данная контрольная лампа.

Если она не загорается, обратитесь в авторизованный сервисный центр. При исправной смазочной системе двигателя контрольная лампа должна погаснуть через некоторое время после пуска двигателя.

Если контрольная лампа ABS продолжает гореть, выключите зажигание. Если лампа загорается во время движения, как можно скорее остановите автомобиль в безопасном месте и выключите зажигание. Затем вновь запустите двигатель, чтобы перезагрузить систему. Если контрольная лампа ABS по-прежнему горит или загорается во время движения, обратитесь в авторизованный сервисный центр. Если контрольная лампа ABS не загорается, работоспособность рабочей тормозной системы сохраняется, но антиблокировочная система не действует. Если одновременно горит и контрольная лампа тормозной системы, это означает, что антиблокировочная система не действует, и в тормозной системе возникла неисправность. См. «Контрольная лампа тормозной системы», стр. 5-23.

В случае появления на дисплее DIC (при соответствующей комплектации) сообщений, относящихся к тормозной системе, см. «Сообщения, связанные с тормозной системой», стр. 5-39.

Более подробная информация для автомобилей, оборудованных гибридной силовой установкой, приведена в соответствующей сопроводительной документации.

Контрольная лампа режима буксировки/ движения с повышенной нагрузкой



Для автомобилей с режимом буксировки/движения с повышенной нагрузкой при активации данного режима загорается соответствующая контрольная лампа.

Более подробная информация приводится в подразделе «Режим буксировки/движения с повышенной нагрузкой», стр. 9-33.

Контрольная лампа отключения системы курсовой устойчивости StabiliTrak®



Данная контрольная лампа временно загорается при запуске двигателя.

Если она не загорается, обратитесь в авторизованный сервисный центр. Если система работает нормально, контрольная лампа должна погаснуть через некоторое время после пуска двигателя.

Нажмите и отпустите кнопку системы курсовой устойчивости StabiliTrak/противобуксовочной системы для отключения функции противобуксовочной системы. При этом на дисплее информационного центра (DIC) появится соответствующее сообщение.

Нажмите и удерживайте в течение нескольких секунд кнопку системы курсовой устойчивости StabiliTrak/противобуксовочной системы; загорится контрольная лампа отключения системы

курсовой устойчивости StabiliTrak. При этом на дисплее информационного центра (DIC) появится соответствующее сообщение.

Если отключена система курсовой устойчивости StabiliTrak/противобуксовочная система, она не оказывает помощи при управлении автомобилем. Включите систему курсовой устойчивости StabiliTrak/противобуксовочную систему и контрольная лампа погаснет.

См. «Система курсовой устойчивости StabiliTrak®», стр. 9-45 и «Сообщения, связанные с системами поддержания курсовой устойчивости», стр. 5-44.

Контрольная лампа противобуксовочной системы/системы курсовой устойчивости StabiliTrak®



Данная контрольная лампа системы курсовой устойчивости StabiliTrak/противобуксовочной системы

кратковременно загорается при пуске двигателя.

Если она не загорается, обратитесь в авторизованный сервисный центр. При исправной системе иммобилайзера контрольная лампа должна погаснуть через некоторое время после пуска двигателя.

Если контрольная лампа загорается и продолжает гореть во время езды, и соответствующее сообщение отображается на дисплее информационного центра (DIC), обратитесь в авторизованный сервисный центр. Более подробная информация приведена в подразделе «Сообщения, связанные с системами курсовой устойчивости», стр. 5-44.

Если контрольная лампа мигает во время езды, это означает, что система курсовой устойчивости StabiliTrak/противобуксовочная система активирована. См. «Система курсовой устойчивости StabiliTrak®», стр. 9-45.

Контрольная лампа низкого давления воздуха в шинах



В автомобилях с монитором давления воздуха в шинах (TPMS) при пуске двигателя кратковременно загорается данная контрольная лампа. Она позволяет судить о давлении воздуха в шинах и состоянии системы TPMS.

Если контрольная лампа горит постоянно

Это указывает на то, что в одной или более шинах обнаружено значительное уменьшение давления воздуха.

На дисплее информационного центра может появиться соответствующее сообщение. См. «Сообщения, связанные с давлением воздуха в шинах», стр. 5-46. Как можно скорее остановите автомобиль в безопасном месте и доведите давление в шинах до рекомендуемых значений, указанных на информационной табличке с указанием рекомендованного давления воздуха в шинах

См. «Давление воздуха в шинах», стр. 10-52.

Если контрольная лампа сначала мигает, затем горит постоянно

Если контрольная лампа мигает в течение одной минуты, а затем горит постоянно, это указывает на неисправность в системе TPMS. Если неисправность не была устранена, данная контрольная лампа будет загораться при каждом включении зажигания. См. «Принцип действия монитора давления воздуха в шинах», стр. 10-55.

Контрольная лампа низкого давления моторного масла



Важно: Несвоевременное устранение неисправностей, связанных с моторным маслом, может привести к повреждению двигателя. Вождение с низким уровнем моторного масла также может

привести к повреждению двигателя. В этом случае гарантия производителя на устранение возможных повреждений не распространяется. В этом случае необходимо как можно скорее проверить уровень моторного масла. При необходимости долейте моторное масло, но если уровень масла находится в норме, а давление по-прежнему низкое, предоставьте автомобиль в авторизованный сервисный центр. Заменяйте моторное масло в соответствии с планом технического обслуживания автомобиля.

Данная контрольная лампа кратковременно загорается при пуске двигателя. Если она не загорается, обратитесь в авторизованный сервисный центр. При исправной смазочной системе двигателя контрольная лампа должна погаснуть через некоторое время после пуска двигателя.

Если контрольная лампа загорается и горит постоянно, это означает, что смазочная система двигателя может действовать неэффективно. Это может быть связано с недостаточным количеством моторного масла или неисправностями других систем. Более подробная информация для автомобилей, оборудованных гибридной силовой установкой, приведена в соответствующей сопроводительной документации.

Контрольная лампа минимального запаса топлива



Данная контрольная лампа, связанная с датчиком уровня топлива, кратковременно загорается при пуске двигателя.

Данная контрольная лампа загорается при достижении минимального запаса топлива, и подается предупреждающий звуковой сигнал («колокольчик»). В этом случае на дисплее информационной системы появляется сообщение «МАЛО ТОПЛИВА». Более подробная информация приведена в подразделе «Сообщения, связанные с топливом», стр. 5-42. Данная контрольная лампа должна гаснуть после заправки автомобиля топливом. Если она не загорается, обратитесь в авторизованный сервисный центр.

Контрольная лампа охранной системы



При пуске двигателя контрольная лампа охранной системы должна кратковременно загораться. При исправной системе иммобилайзера контрольная лампа должна погаснуть через некоторое время после пуска двигателя. Если она не загорается, обратитесь в авторизованный сервисный центр.

Если контрольная лампа продолжает гореть, а двигатель не запускается, это может указывать на неисправность охранной системы.

При выключенном зажигании данная контрольная лампа также показывает состояние охранной системы сигнализации. Контрольная лампа будет часто мигать, если охранная сигнализация

активирована одна или более дверей не закрыты. Контрольная лампа будет гореть постоянным светом, если охранная сигнализация активирована и все двери (а также капот и крышка багажного отделения) закрыты.

Информация, относящаяся к контрольной лампе охранной системы, приведена в подразделе «Охранная система», стр. 2-14.

Индикатор включения дальнего света



Данный индикатор активируется при включении дальнего света фар.

Более подробная информация приведена в подразделе «Переключатель дальнего/ближнего света фар», стр. 6-2.

Индикатор включения противотуманных фар



Данный индикатор загорается при включении противотуманных фар.

При выключении противотуманных фар данный индикатор гаснет. См. раздел «Противотуманные фары», стр. 6-6.

Контрольная лампа системы круиз-контроля



Данная контрольная лампа загорается при включении системы круиз-контроля.

Она гаснет при выключении системы круиз-контроля. Более подробная информация приведена в подразделе «Система круиз-контроля», стр. 9-49.

Информационные дисплеи Информационный центр (DIC)

Автомобиль оснащается информационным центром (DIC).

С помощью дисплея DIC можно получать информацию, относящуюся к автомобилю. На данный дисплей также выводятся предупреждающие сообщения, если в какой-либо системе обнаруживается неисправность.

Все сообщения будут выводиться на дисплей DIC, расположенный на комбинации приборов ниже тахометра.

Дисплей DIC активируется при включении зажигания. После короткой паузы восстанавливается режим информационного центра, выбранный перед выключением зажигания.

Информационный центр может использоваться в различных режимах, которые можно вызывать нажатием кнопок DIC, расположенных на приборной панели рядом с рулевым колесом. Если автомобиль не оснащен кнопками DIC, для вызова из меню некоторых режимов можно использовать кнопку сброса показаний счетчика частичного пробега.

С помощью информационного центра можно получать информацию о пробеге, топливе, состоянии систем автомобиля, а также предупреждающие сообщения при возникновении неисправностей в каких-либо системах.

С помощью информационного центра можно также выбирать пользовательские настройки ряда функций. Более подробная информация приведена в подразделе «Выбор пользовательских настроек автомобиля (с кнопками дисплея DIC)», стр. 5-49.

Кнопки информационного центра DIC



Данные кнопки используются для получения информации о пробеге/расходе топлива, автомобиле, в качестве кнопок выбора пользовательских настроек и установки/сброса. Более подробно функции кнопок будут описаны на следующих страницах.

☂ (Пробег/топливо): При нажатии данной кнопки на дисплее будут отображаться данные об общем пробеге, частичном пробеге, пробеге, который можно совершить на оставшемся запасе топлива, среднем расходе топлива, количестве израсходованного топлива, мгновенном расходе топлива, а также таймер, индикатор системы отключения цилиндров и температура в коробке передач

На дисплее будут также отображаться компас и температура наружного воздуха. Температура будет отображаться в °C или °F – в зависимости от выбранной системы единиц.

🚗i (Информация об автомобиле): При нажатии данной кнопки будут отображаться данные о ресурсе моторного масла, единицах измерения, состоянии (включено/выключено) системы помощи водителю при смене занимаемой полосы движения, давлении воздуха в шинах (для автомобилей с монитором давления воздуха в шинах (TPMS)), значении максимальной тормозной силы в тормозной системе прицепа (для автомобилей с встроенной системой управления тормозными механизмами прицепа (ITBC)), количестве часов, которые отработал двигатель, и данные для калибровки компаса.

⚙ (Пользовательские настройки): Нажимая данную кнопку, можно выбирать пользовательские настройки. Более подробная информация приведена в подразделе «Выбор пользовательских настроек автомобиля (с кнопками дисплея DIC)», стр. 5-49.

✓ **(Установка/сброс):** Нажимая данную кнопку, можно устанавливать или отменять ряд функций и отклонять или подтверждать сообщения, отображаемые на дисплее DIC.

Меню, связанное с пробегом/топливом (для автомобилей с кнопками DIC)

 **(Пробег/топливо):** Нажимая данную кнопку, можно переходить от одной позиции меню к другой:

Счетчик общего пробега

Нажимайте кнопку «пробег/топливо» до момента появления надписи «ОДОМЕТР». В данном режиме отображается величина общего пробега автомобиля в километрах (км) или милях (mi). При нажатии кнопки счетчика частичного пробега также будут отображаться показания счетчика общего пробега.

Информация о переходе от британских единиц измерения к метрическим приведена в подразделе «Единицы измерения» (см. ниже).

Счетчик частичного пробега

Нажимайте кнопку «пробег/топливо» до момента появления надписи «ЧАСТИЧНЫЙ ПРОБЕГ». В данном режиме отображается значение пробега в километрах (км) или милях (mi), накопленного с момента последнего обнуления данного счетчика. Вызвать показания счетчика частичного пробега можно также с помощью кнопки сброса показаний счетчика частичного пробега.

Показания счетчика частичного пробега можно обнулить, нажав кнопку «установка/сброс» в режиме отображения счетчика частичного пробега. Показания счетчика частичного пробега можно также обнулить при нажатии и удерживании нажатой кнопки сброса показаний счетчика частичного пробега.

Счетчик частичного пробега имеет особенность, называемую функцией ретроактивного сброса. Она может использоваться для выбора режима, в котором счетчик частичного пробега показывает пробег в километрах (милях), пройденный с момента последнего включения зажигания. Данная функция может использоваться, если показания счетчика частичного пробега не сбрасываются в начале каждой поездки.

Для активации данной функции нажмите и удерживайте кнопку «установка/сброс» в течение четырех секунд или более. Счетчик частичного пробега будет показывать пробег в километрах (km) или милях (mi), отсчитанный от момента начала движения автомобиля после последнего пуска двигателя. Отсчет пробега начинается в момент начала движения автомобиля. Например, если автомобиль прошел 8 км (5 миль) перед тем, как снова было включено зажигание, при активированной ретроактивной функции показание счетчика частичного пробега будет равно 8 км (5 миль). По мере движения автомобиля показания счетчика будут изменяться следующим образом: 8,2 км (5,1 миль), 8,4 км (5,2 мили) и т. д.

Запас топлива

Нажимайте кнопку «пробег/топливо» до момента появления надписи «ЗАПАС ТОПЛИВА». В данном режиме на дисплее выводится приблизительное расстояние в километрах (km) или милях (mi), которое автомобиль может пройти без дозаправки топливом. На дисплее появляется надпись «НИЗКИЙ ЗАПАС ТОПЛИВА», если запас топлива становится минимальным.

Расчет запаса хода производится на основании данных о среднем расходе топлива за последний период и о количестве топлива, оставшегося в топливном баке. Значение запаса изменяется по мере изменения условий движения автомобиля. Например, при движении в плотном потоке транспорта с частыми остановками значение запаса хода может быть одним, но, если автомобиль выходит на свободное загородное шоссе, значение может измениться, хотя запас топлива остается прежним. Это объясняется тем, что в различных условиях движения автомобиль движется с различным средним расходом топлива. В целом можно считать, что движение по загородным автомагистралям более экономично, чем движение в городе. Значение запаса хода не может быть обнулено.

Средний расход топлива

Нажимайте кнопку «пробег/топливо» до момента появления надписи «СРЕДНИЙ РАСХОД». Величина среднего расхода топлива отображается в литрах на 100 километров (L/100km) или милях на галлоне (mpg).

Величина среднего расхода топлива вычисляется на основе данных о расходе топлива, выраженного в литрах на 100 км (L/100 km) или милях на галлоне. Для сброса значения «СРЕДНИЙ РАСХОД», нажмите и удерживайте кнопку «установка/сброс».

Расход топлива

Нажимайте кнопку «пробег/топливо» до момента появления надписи «РАСХОД ТОПЛИВА» (Количество израсходованного топлива). В данном режиме на дисплее отображается количество топлива в литрах (L) или галлонах (gal), израсходованного с момента последнего сброса этих данных. Для установки значения израсходованного топлива на ноль нажмите и удерживайте нажатой кнопку «установка/сброс» в режиме «РАСХОД ТОПЛИВА».

Спидометр

Спидометр показывает скорость движения автомобиля в километрах в час (км/ч) или в милях в час (mph). Показания спидометра не могут быть обнулены.

Таймер

Нажимайте кнопку «пробег/топливо» до момента появления надписи «ТАЙМЕР». В данном режиме дисплей можно использовать в качестве таймера.

Для пуска таймера нажмите кнопку «установка/сброс» в режиме «ТАЙМЕР». На дисплее отображается количество времени, которое прошло с момента последнего сброса показаний таймера, не считая времени, в течение которого было выключено зажигание. Отсчет времени таймером осуществляется постоянно при включенном зажигании, даже если используется другой режим информационного центра. Максимальное показание таймера соответствует 99 часам, 59 минутам и 59 секундам (99:59:59), по достижении которого показания монитора будут сброшены.

Для остановки таймера нажмите кнопку «установка/сброс» в режиме «ТАЙМЕР».

Для установки таймера на ноль нажмите и удерживайте нажатой кнопку «установка/сброс» в режиме «ТАЙМЕР».

Температуры рабочей жидкости коробки передач

Нажимайте кнопку «пробег/топливо» до момента появления надписи «ТЕМП ТРАНСМ». В данном режиме на дисплей выводится температура рабочей жидкости автоматической коробки передач в градусах Цельсия (°C) или Фаренгейта (°F).

Индикатор текущего расхода топлива и системы отключения цилиндров

При наличии в автомобиле данного дисплея нажимайте кнопку «пробег/топливо» до момента появления надписи «МГНОВ РАСХОД V8». В данном режиме на дисплей выводятся данные о текущем расходе топлива, измеряемом в течение определенного короткого времени; индикация текущего («мгновенного») расхода будет постоянно меняться в соответствии с изменением режима движения. Величина текущего расхода топлива отображается в литрах на 100 километров (L/100 km) или милях на галлоне (mpg). В отличие от значения среднего расхода топлива это значение обнулить нельзя.

Индикатор системы отключения цилиндров будет отображаться на правой стороне дисплея DIC, а надпись «МГНОВ РАСХОД» - на левой. Данная система позволяет использовать режимы работы двигателя с четырьмя или восемью цилиндрами – в зависимости от нагрузки. При активации системы отключения цилиндров на дисплее DIC отображается надпись «V4». При деактивации данной системы на дисплее отображается надпись «V8». Более подробная информация приводится в подразделе «Система активного управления расходом топлива (Active Fuel Management®)», стр. 9-27.

Пустой дисплей

В данном режиме информация на дисплей не выводится.

Меню, связанное с пробегом/топливом (для автомобилей с кнопками DIC)

 **i** (Информация об автомобиле): Нажимая данную кнопку, можно переходить от одной позиции меню к другой:

Монитор жизни моторного масла

Нажимайте кнопку меню информации об автомобиле до появления надписи «ОСТ СРОК СЛУЖБЫ МАСЛА». В данном режиме отображается ресурс моторного масла. Если в режиме «ОСТ СРОК СЛУЖБЫ МАСЛА» отображается 99%, это означает, что ресурс моторного масла составляет 99%. Система контроля состояния моторного масла информирует о необходимости замены моторного масла в соответствии с планом технического обслуживания и характером эксплуатации автомобиля.

Когда ресурс моторного масла становится низким, на дисплее появляется сообщение «ЗАМЕНИТЕ МОТОРНОЕ МАСЛО В БЛИЖАЙШЕЕ ВРЕМЯ». См. «ЗАМЕНИТЕ МОТОРНОЕ МАСЛО В БЛИЖАЙШЕЕ ВРЕМЯ» в подразделе «Сообщения о состоянии моторного масла», стр. 5-41. После появления данного сообщения моторное масло следует заменить при первой возможности. См. «Моторное масло», стр. 10-6. Наряду с регулярной заменой моторного масла рекомендуется выполнять и другие операции в соответствии с планом технического обслуживания. Для получения подробной информации см. раздел «Плановое техническое обслуживание», стр. 11-3.

Важно помнить о том, что после каждой замены моторного масла необходимо обнулять показания дисплея в режиме «СРОК СЛУЖБЫ МАСЛА». Система не перезагружается автоматически. Кроме того, следует быть осторожным и, находясь в режиме «СРОК СЛУЖБЫ МАСЛА», случайно не сбрасывать значение ресурса моторного масла в период между заменами масла. Значение остаточного ресурса будет невозможно восстановить до следующей замены масла. Порядок сброса показаний приведен в разделе «Монитор жизни моторного масла», стр. 10-9.

Системы единиц

Нажимайте кнопку «информация об автомобиле» до появления надписи «ЕДИНИЦЫ ИЗМЕР». Данный режим позволяет выбирать британскую или метрическую систему единиц измерения. Находясь в данном режиме, нажмите кнопку «установка/сброс» и выберите «МЕТРИЧ» или «БРИТ». Все данные, относящиеся к автомобилю, будут выводиться в единицах измерения, соответствующих выбранной системе единиц.

Давление воздуха в шинах

На автомобилях с монитором давления воздуха в шинах (система TPMS) с помощью дисплея DIC можно контролировать давление воздуха в каждой шине. Давление воздуха будет отображаться или в килопаскалях (кПа) или в фунтах на квадратный дюйм (psi). Нажимайте кнопку «информация об автомобиле» до появления на дисплее DIC надписи «ПЕРЕДН ШИНЫ кПа #ЛЕВАЯ#ПРАВАЯ». Нажимайте кнопку «информация об автомобиле» до появления на дисплее DIC надписи «ЗАДН ШИНЫ кПа #ЛЕВАЯ#ПРАВАЯ».

В случае если данная система во время движения автомобиля обнаруживает значительное снижение давления воздуха в одной из шин, на дисплее появляется сообщение, рекомендуемое довести давление воздуха в конкретной шине до нормы. Более подробная информация приведена в подразделах «Давление воздуха в шинах», стр. 10-52 и «Сообщения, связанные с давлением воздуха в шинах», стр. 5-46.

Если на дисплее вместо чисел появляются прочерки, это свидетельствует о возможной неисправности системы. Если это явление возникает регулярно, обратитесь в авторизованный сервисный центр.

Величина тормозных сил в тормозных механизмах прицепа и мощность в приводе тормозной системы прицепа

В автомобилях с встроенной системой управления тормозными механизмами прицепа (ITBC) на дисплей DIC выводятся сообщения, относящиеся к прицепу. Нажимайте кнопку «информация об автомобиле» до появления надписей «TRAILER GAIN and OUTPUT» (Величина тормозных сил в тормозных механизмах прицепа и мощность в приводе тормозной системы прицепа).

Величина «TRAILER GAIN» соответствует выбранной максимальной тормозной силе, действующей на каждое из колес прицепа. Данную величину можно регулировать в диапазоне от 0,0 до 10,0 при присоединенном или не присоединенном прицепе. Описание процедуры регулирования данной величины приведено в подразделе «Встроенная система управления тормозными механизмами прицепа» раздела «Оборудование для буксировки прицепа», стр. 9-68.

Параметр «OUTPUT» соответствует величине мощности в приводе электрической тормозной системы прицепа, если прицеп присоединен к автомобилю. Данная величина может составлять от 0 до 10 бар. На дисплее «OUTPUT» могут появляться прочерки. Более подробная информация приведена в подразделе «Встроенная система управления тормозными механизмами прицепа» раздела «Оборудование для буксировки прицепа», стр. 9-68.

Счетчик моточасов

Нажимайте кнопку «информация об автомобиле» до появления надписи «НАРАБОТКА ДВИГАТЕЛЯ». Данный счетчик показывает общее количество часов, в течение которых работал двигатель.

Изменение зоны компаса

В данном режиме можно устанавливать зону для коррекции показаний компаса. См. «Компас», стр. 5-6.

Калибровка компаса

В данном режиме можно выполнять калибровку компаса. См. «Компас», стр. 5-6.

Пустой дисплей

В данном режиме информация на дисплей не выводится.

Меню, связанное с пробегом/топливом (для автомобилей с кнопками DIC)

Для перехода от показаний счетчика частичного пробега к показаниям счетчика общего пробега нажимайте кнопку сброса показаний счетчика частичного пробега. Информация о выбранном языке сообщений и моточасах также может вызываться с помощью кнопки сброса показаний счетчика частичного пробега.

Счетчик общего пробега

Нажимайте кнопку сброса показаний счетчика частичного пробега до момента появления надписи «ОДОМЕТР». В данном режиме отображается величина общего пробега автомобиля в километрах (км) или милях (mi).

Счетчик частичного пробега

Нажимайте кнопку сброса показаний счетчика частичного пробега до момента появления надписи «ЧАСТИЧНЫЙ ПРОБЕГ». В данном режиме отображается значение пробега в километрах (км) или милях (mi), накопленного с момента последнего обнуления данного счетчика.

Показания счетчика частичного пробега можно обнулить, нажав кнопку сброса показаний счетчика частичного пробега в режиме отображения счетчика частичного пробега.

Счетчик частичного пробега имеет особенность, называемую функцией ретро-активного сброса. Она может использоваться для выбора режима, в котором счетчик частичного пробега показывает пробег в километрах (милях), пройденный с момента последнего включения зажигания. Данная функция может использоваться, если показания счетчика частичного пробега не сбрасываются в начале каждой поездки. Для активации данной функции нажмите и удерживайте кнопку сброса показаний счетчика частичного пробега в течение четырех или более секунд.

Счетчик частичного пробега будет показывать пробег в километрах (км) или милях (mi), отсчитанный от момента начала движения автомобиля после последнего пуска двигателя. Отсчет пробега начинается в момент начала движения автомобиля. Например, если автомобиль прошел 8 км (5 миль) перед тем, как снова было включено зажигание, при активированной ретроактивной функции показание счетчика частичного пробега будет равно 8 км (5 миль).

По мере движения автомобиля показания счетчика будут изменяться следующим образом: 8,2 км (5,1 миль), 8,4 км (5,2 мили) и т. д.

Язык

В данном режиме можно выбирать язык, который будет использоваться при выводе сообщений на дисплей DIC. Для выбора языка:

1. Нажимайте кнопку сброса показаний счетчика частичного пробега до момента появления надписи «ОДОМЕТР» (счетчик общего пробега).
2. В режиме «ОДОМЕТР» нажмите и удерживайте нажатой кнопку сброса показаний счетчика частичного пробега в течение трех секунд до появления названия установленного языка.
3. Продолжайте удерживать данную кнопку нажатой для прокрутки списка доступных языков.

4. Когда на дисплее будет отображаться нужный язык, отпустите кнопку, чтобы выбрать данную опцию.

Счетчик моточасов

Для выбора режима «ENGINE HOURS» (Моточасы), установите ключ замка зажигания в положение «LOCK/OFF» или «ACC/ACCESSORY», затем нажмите и удерживайте кнопку сброса показаний счетчика частичного пробега в течение четырех секунд до появления надписи «ОДОМЕТР». Данный счетчик показывает общее количество часов, в течение которых работал двигатель.

Позиции меню, управляемые с помощью кнопки сброса показаний счетчика частичного пробега (для автомобилей без кнопок DIC)

Язык

В данном режиме можно выбирать язык, который будет использоваться при выводе сообщений на дисплей DIC. Для выбора языка:

1. Нажимайте кнопку сброса показаний счетчика частичного пробега до момента появления надписи «ОДОМЕТР» (счетчик общего пробега).
2. В режиме «ОДОМЕТР» нажмите и удерживайте нажатой кнопку сброса показаний счетчика частичного пробега в течение трех секунд до появления названия установленного языка.
3. Продолжайте удерживать данную кнопку нажатой для прокрутки списка доступных языков.

4. Когда на дисплее будет отображаться нужный язык, отпустите кнопку, чтобы выбрать данную опцию.

Счетчик частичного пробега

Нажимайте кнопку сброса показаний счетчика частичного пробега до момента появления надписи «ЧАСТИЧНЫЙ ПРОБЕГ». В данном режиме отображается значение пробега в километрах (км) или милях (mi), накопленного с момента последнего обнуления данного счетчика.

Показания счетчика частичного пробега можно обнулить, нажав кнопку сброса показаний счетчика частичного пробега в режиме отображения счетчика частичного пробега.

Счетчик частичного пробега имеет особенность, называемую функцией ретро-активного сброса. Она может использоваться для выбора режима, в котором счетчик частичного пробега показывает пробег в километрах (милях), пройденный с момента последнего включения зажигания. Данная функция может использоваться, если показания счетчика частичного пробега не сбрасываются в начале каждой поездки.

Для активации данной функции нажмите и удерживайте кнопку сброса показаний счетчика частичного пробега в течение четырех или более секунд. Счетчик частичного пробега будет показывать пробег в километрах (km) или милях (mi), отсчитанный от момента начала движения автомобиля после последнего пуска двигателя. Отсчет пробега начинается в момент начала движения автомобиля. Например, если автомобиль прошел 8 км (5 миль) перед тем, как снова было включено зажигание, при активированной ретроактивной функции показание счетчика частичного пробега будет равно 8 км (5 миль). По мере движения автомобиля показания счетчика будут изменяться следующим образом: 8,2 км (5,1 миль), 8,4 км (5,2 мили) и т.д.

Температура рабочей жидкости коробки передач

Нажимайте кнопку сброса показаний счетчика частичного пробега до момента появления надписи «ТЕМП ТРАНСМ» (Температура рабочей жидкости коробки передач). В данном режиме на дисплей выводится температура рабочей жидкости автоматической коробки передач в градусах Цельсия (°C) или Фаренгейта (°F).

Величина тормозных сил в тормозных механизмах прицепа и мощность в приводе тормозной системы прицепа

В автомобилях с встроенной системой управления тормозными механизмами прицепа (ITBC) на дисплей DIC выводятся сообщения, относящиеся к прицепу. Нажимайте кнопку сброса показаний счетчика частичного пробега до момента появления надписи «TRAILER GAIN and OUTPUT» (Величина сил в приводе тормозных механизмов прицепа и мощность в приводе тормозной системы прицепа).

«TRAILER GAIN» отображает настройку величины сил в приводе тормозных механизмов. Данную величину можно регулировать в диапазоне от 0,0 до 10,0 при присоединенном или не присоединенном прицепе. Описание процедуры регулирования данной величины приведено в подразделе «Встроенная система управления тормозными механизмами прицепа» раздела «Оборудование для буксировки прицепа», стр. 9-68.

Параметр «OUTPUT» соответствует величине мощности в приводе электрической тормозной системы прицепа, если прицеп присоединен к автомобилю. Данная величина может составлять от 0 до 10 бар. На дисплее «OUTPUT» могут появляться прочерки. Более подробная

информация приведена в подразделе «Встроенная система управления тормозными механизмами прицепа» раздела «Оборудование для буксировки прицепа», стр. 9-68.

Спидометр

Спидометр показывает скорость движения автомобиля в километрах в час или в милях в час. Показания спидометра не могут быть обнулены.

Установка зоны компаса

В данном режиме можно устанавливать зону для коррекции показаний компаса. Более подробная информация приводится в подразделе «Компас», стр. 5-6.

Калибровка компаса

В данном режиме можно выполнять калибровку компаса. Более подробная информация приводится в подразделе «Компас», стр. 5-6.

Монитор жизни моторного масла

Рычаг селектора коробки передач должен находиться в положении «Р» (Парковка). Нажимайте кнопку сброса показаний счетчика частичного пробега до момента появления надписи «ОСТ СРОК СЛУЖБЫ МАСЛА». В данном режиме отображается остаточный ресурс моторного масла. Если в режиме «ОСТ СРОК СЛУЖБЫ МАСЛА»

высвечивается значение 99 %, это означает, что ресурс моторного масла составляет 99 %. Монитор жизни моторного масла информирует о необходимости замены моторного масла в соответствии с планом технического обслуживания и характером эксплуатации автомобиля.

Когда ресурс моторного масла становится низким, на дисплее появляется сообщение «ЗАМЕНИТЕ МОТОРНОЕ МАСЛО В БЛИЖАЙШЕЕ ВРЕМЯ». См. «ЗАМЕНИТЕ МОТОРНОЕ МАСЛО В БЛИЖАЙШЕЕ ВРЕМЯ» в подразделе «Сообщения о состоянии моторного масла», стр. 5-41. После появления данного сообщения моторное масло следует заменить при первой возможности. См. «Замена моторного масла», стр. 10-6. Одновременно с заменой моторного масла рекомендуется выполнять и другие операции в соответствии с планом технического обслуживания. Для получения подробной информации см. раздел «Плановое техническое обслуживание», стр. 11-3.

Важно помнить о том, что после каждой замены моторного масла необходимо обнулять показания дисплея в режиме «СРОК СЛУЖБЫ МАСЛА». Система требует принудительного сброса. Кроме того, следует соблюдать осторожность, чтобы при выборе режима «СРОК СЛУЖБЫ МАСЛА» в период между заменами масла случайно не сбросить текущие показания монитора.

Значение остаточного ресурса будет невозможно восстановить до следующей замены масла. Порядок сброса показаний приведен в разделе *«Монитор жизни моторного масла»*, стр. 10-9.

Система определения мест установки колес

В случае если данная система используется в автомобиле. Рычаг селектора коробки передач должен находиться в положении «Р» (Парковка). Если автомобиль оснащен монитором давления воздуха в шинах, после перестановки колес или после замены колеса, или датчика колеса необходимо изменить данные о положении колес. Информация об изменении данных о положении колес приведена в подразделе *«Монитор давления воздуха в шинах»*, стр. 10-54. Более подробная информация приведена в подразделе *«Проверка состояния шин»*, стр. 10-59 и *«Сообщения, связанные давлением воздуха в шинах»*, стр. 5-46.

Сообщения о состоянии автомобиля

Сообщения, выводимые на дисплей DIC, указывают на состояние систем автомобиля или на действия, которые необходимо предпринять для коррекции состояния систем. Сообщения могут появляться последовательно – одно за другим.

Сообщения, не требующие выполнения каких-либо действий, можно подтвердить и удалить, нажимая кнопку ✓ («установка/сброс») или кнопку сброса показаний счетчика частичного пробега.

Сообщения, требующие немедленного выполнения корректирующих действий, можно удалить только после выполнения соответствующих действий.

Ко всем предупреждающим сообщениям следует относиться внимательно - удаление сообщения не равнозначно устранению соответствующей неисправности.

Ниже приводятся возможные сообщения и некоторая информация, относящаяся к ним.

Сообщения о напряжении и уровне заряда аккумуляторной батареи

НИЗКИЙ ЗАРЯД АККУМУЛЯТОРА ЗАПУСТИТЕ ДВИГАТЕЛЬ

Данное сообщение выводится при сильном разряде аккумуляторной батареи и сопровождается четырехкратным звуковым предупреждением («колокольчик»). Необходимо срочно выполнить пуск двигателя. В противном случае, при неработающем двигателе аккумуляторная батарея продолжит разряжаться, в результате чего отключатся система климат-контроля, электрообогреватели сидений и аудиосистема, а также потребуется пуск двигателя от внешнего источника энергии. Перечисленные выше системы активировются снова после пуска двигателя.

ТРЕБУЕТСЯ ОБСЛУЖИВАНИЕ СИСТЕМЫ ЗАРЯДКИ БАТАРЕИ

На некоторых автомобилях может появляться данное сообщение, указывающее на неисправность системы зарядки аккумуляторной батареи. При определенных условиях на комбинации приборов может загораться контрольная лампа системы зарядки аккумуляторной батареи. См. «Контрольная лампа системы зарядки аккумуляторной батареи», стр. 5-20. Продолжение движения с данной неисправностью может привести к полному разряду аккумуляторной батареи. Отключите все электрические потребители, которые не влияют на безопасность движения. При первой возможности проверьте состояние системы зарядки аккумуляторной батареи. Обратитесь в авторизованный сервисный центр.

Сообщения, связанные с тормозной системой

ТРЕБУЕТСЯ ОБСЛУЖИВАНИЕ ТОРМОЗНОЙ СИСТЕМЫ

Данное сообщение выводится вместе с включением контрольной лампы тормозной системы при возникновении

неисправностей в тормозной системе. См. «Контрольная лампа тормозной системы», стр. 5-23. При первой возможности остановите автомобиль и заглушите двигатель. Запустите двигатель и убедитесь в том, что данное сообщение больше не высвечивается на дисплее DIC. Если сообщение снова появилось в начале движения, необходимо как можно скорее проверить тормозную систему. Обратитесь в авторизованный сервисный центр.

ТРЕБУЕТСЯ ОБСЛУЖИВАНИЕ ТОРМОЗН. СИСТЕМЫ В БЛИЖ. ВРЕМЯ

Данное сообщение появляется при возникновении неисправности в тормозной системе. После появления данного предупреждения как можно скорее остановите автомобиль и заглушите двигатель. Запустите двигатель и убедитесь в том, что данное сообщение больше не высвечивается на дисплее DIC. Если сообщение снова появилось в начале движения, необходимо как можно скорее проверить тормозную систему. Обратитесь в авторизованный сервисный центр.

ТРЕБУЕТСЯ ОБСЛУЖИВАНИЕ ТОРМОЗНОЙ СИСТЕМЫ

Данное сообщение, сопровождаемое звуковым предупреждением («колокольчики»), отображается на автомобилях с встроенной системой управления тормозными механизмами прицепа (ITBC) при возникновении каких-либо неисправностей в данной системе.

Появление данного сообщения указывает на то, что электропитание не подается к приводу тормозной системы прицепа.

При первой возможности как можно более безопасно остановите автомобиль на обочине и выключите зажигание. Проверьте надежность электрических соединений в разьеме жгута проводов прицепа к автомобилю и снова включите зажигание. Если сообщение по-прежнему выводится, необходимо проверить техническое состояние автомобиля или прицепа. Обратитесь в авторизованный сервисный центр.

Более подробная информация приведена в подразделе «Встроенная система управления тормозными механизмами прицепа» раздела «Оборудование для буксировки прицепа», стр. 9-68.

Сообщения о незакрытых дверях ДВЕРЬ ВОДИТЕЛЯ ОТКРЫТА

Данное сообщение, сопровождаемое звуковым предупреждением («колокольчик»), появляется при неплотно закрытой двери водителя и рычаге селектора коробки передач, выведенном из положения «Р» (Парковка). Остановите автомобиль, заглушите двигатель, плотно закройте дверь (при необходимости устраните причины неполного закрывания). Убедитесь, что данное сообщение больше не высвечивается на дисплее DIC.

КАПОТ ОТКРЫТ

Данное сообщение, сопровождаемое звуковым предупреждением («колокольчик»), появляется при неплотно закрытом капоте. Остановите автомобиль, заглушите двигатель, плотно закройте капот (при необходимости устраните причины неполного закрывания). Убедитесь, что данное сообщение больше не высвечивается на дисплее DIC.

ЛЕВАЯ ЗАДНЯЯ ДВЕРЬ ОТКРЫТА

Данное сообщение, сопровождаемое звуковым предупреждением («колокольчик»), появляется при неплотно закрытой задней левой двери и рычаге селектора коробки передач, выведенном из положения «Р» (Парковка). Остановите автомобиль, заглушите двигатель, плотно закройте дверь (при необходимости устраните причины неполного закрывания). Убедитесь, что данное сообщение больше не высвечивается на дисплее DIC.

ДВЕРЬ ПЕРЕДНЕГО Пассажира ОТКРЫТА

Данное сообщение, сопровождаемое звуковым предупреждением («колокольчик»), появляется при неплотно закрытой двери переднего пассажира и рычаге селектора коробки передач, выведенном из положения «Р» (Парковка). Остановите автомобиль, заглушите двигатель, плотно закройте дверь (при необходимости устраните причины неполного закрывания). Убедитесь, что данное сообщение больше не высвечивается на дисплее DIC.

ЗАДНЯЯ ДВЕРЬ ОТКРЫТА

Данное сообщение, сопровождаемое звуковым предупреждением («колокольчик»), появляется при неплотно закрытом стекле или двери багажного отделения и положении ключа зажигания «ON/RUN». Остановите автомобиль, заглушите двигатель и проверьте состояние стекла или двери багажного отделения. Запустите двигатель и убедитесь в том, что данное сообщение больше не высвечивается на дисплее DIC.

ЗАДНЯЯ ПРАВАЯ ДВЕРЬ ОТКРЫТА

Данное сообщение, сопровождаемое звуковым предупреждением («колокольчик»), появляется при неплотно закрытой задней правой двери и рычаге селектора коробки передач, выведенном из положения «Р» (Парковка). Остановите автомобиль, заглушите двигатель, плотно закройте дверь (при необходимости устраните причины неполного закрывания). Убедитесь, что данное сообщение больше не высвечивается на дисплее DIC.

Сообщения, связанные с системой охлаждения двигателя

Важно: Продолжение движения с перегретым двигателем может привести к серьезным повреждениям двигателя. Если на комбинации приборов загорается соответствующая контрольная лампа и/или выводится сообщение на дисплей DIC, при первой возможности автомобиль необходимо остановить. Более подробная информация приведена в подразделе «Перегрев двигателя», стр. 10-21.

ДВИГАТЕЛЬ ПЕРЕГРЕТ КОНДИЦИОНЕР ВЫКЛ

Данное сообщение появляется, когда температура охлаждающей жидкости превышает заданный уровень. См. «Указатель температуры охлаждающей жидкости», стр. 5-15. Во избежание увеличения нагрузки на двигатель в случае его перегрева компрессор кондиционера автоматически отключается.

Когда температура охлаждающей жидкости снижается до нормального уровня, компрессор кондиционера включается снова. В этом случае можно продолжать движение.

Если это сообщение появляется вновь, при первой возможности обратитесь в авторизованный сервисный центр, чтобы предотвратить возможное повреждение двигателя.

ПЕРЕГРЕВ ДВИГАТЕЛЯ, ПЕРЕКЛЮЧИТЕ НА ХОЛОСТОЙ ХОД

Данное сообщение появляется при перегреве охлаждающей жидкости системы охлаждения двигателя. Остановите автомобиль и дайте поработать двигателю в режиме холостого хода, чтобы он охладился. См. «Указатель температуры охлаждающей жидкости», стр. 5-15.

Более подробная информация о перемещении автомобиля в безопасное место приведена в подразделе «Режим защиты двигателя при перегреве», стр. 10-23.

ПЕРЕГРЕВ ДВИГАТЕЛЯ, ЗАГЛУШИТЕ ДВИГАТЕЛЬ

Данное сообщение, сопровождаемое звуковым предупреждением («колокольчик»), выводится в случае, если температура охлаждающей жидкости приближается к опасному уровню. При первой возможности остановите автомобиль в безопасном месте и заглушите двигатель. Данное сообщение не будет выводиться, когда двигатель охладится до безопасного уровня и будет можно безопасно продолжать движение.

Сообщения о состоянии моторного масла

ЗАМЕНИТЕ МОТОРНОЕ МАСЛО В БЛИЖАЙШЕЕ ВРЕМЯ

Данное сообщение указывает на необходимость замены моторного масла. После замены моторного масла убедитесь в том, что сообщение «ЗАМЕНИТЕ МОТОРНОЕ МАСЛО В БЛИЖАЙШЕЕ ВРЕМЯ» не выводится. Информация об удалении сообщения приведена в подразделе «Монитор жизни моторного масла», стр. 10-9. Более подробная информация приводится в подразделах «Моторное масло», стр. 10-6 и «Плановое техническое обслуживание», стр. 11-3.

ПЕРЕГРЕВ МОТОРНОГО МАСЛА ПЕРЕКЛЮЧИТЕ НА ХОЛОСТОЙ ХОД

Данное сообщение появляется, когда температура моторного масла превышает заданный уровень. Остановите автомобиль и дайте поработать двигателю в режиме холостого хода, чтобы он охладился. См. *«Указатель температуры охлаждающей жидкости»*, стр. 5-15.

НИЗКОЕ ДАВЛЕНИЕ МАСЛА ЗАГЛУШИТЕ ДВИГАТЕЛЬ

Важно: Продолжение движения с низким давлением моторного масла может привести к серьезным повреждениям двигателя. Если на дисплее DIC появляется данное сообщение, при первой возможности остановите автомобиль и заглушите двигатель. Не продолжайте движение до тех пор, пока не будет устранена причина падения давления масла. Более подробная информация приведена в подразделе *«Моторное масло»*, стр. 10-6.

Данное сообщение появляется при падении давления в смазочной системе двигателя. При первой возможности остановите автомобиль, соблюдая необходимые меры предосторожности, заглушите двигатель и не запускайте его до устранения причин падения давления моторного масла. Как можно скорее проверьте уровень моторного масла и при необходимости обратитесь в авторизованный сервисный центр. См. *«Моторное масло»*, стр. 10-6.

Сообщения, связанные с мощностью двигателя

МОЩНОСТЬ ДВИГАТЕЛЯ СНИЖЕНА

Данное сообщение, сопровождаемое звуковым предупреждением («колокольчик»), появляется при перегреве охлаждающей жидкости системы охлаждения двигателя, в результате чего после этого двигатель переходит в режим защиты от перегрева. Более подробная информация приведена в подразделе *«Перегрев двигателя»*, стр. 10-21.

Данное сообщение выводится также в случае перехода двигателя в режим уменьшенной мощности. Снижение мощности двигателя может влиять на способность автомобиля разогнаться.

Если данное сообщение появилось, но ухудшение приемистости не наблюдается, движение можно продолжать. Ухудшение динамических качеств может проявиться при дальнейшем движении. При наличии данного сообщения на автомобиле можно двигаться с уменьшенной скоростью, но способность ускоряться и максимальная скорость будут снижены. При появлении данного сообщения автомобиль необходимо предоставить официальному дилеру для проверки.

Сообщения, связанные с топливом

МАЛО ТОПЛИВА

Данное сообщение, сопровождаемое звуковым предупреждением («колокольчик»), появляется при достижении минимального запаса топлива. Как можно скорее заправьте автомобиль топливом. Более подробная информация приведена в подразделе *«Указатель уровня топлива»*, стр. 5-13 и *«Топливо»*, стр. 9-58.

ЗАТЯНИТЕ КРЫШКУ БЕНЗОБАКА

Данное сообщение может появляться одновременно с включением на комбинации приборов контрольной лампы «Проверьте двигатель», если неплотно затянута крышка заливной горловины топливного бака. См. «Контрольные лампы и индикаторы», стр. 5-20. Плотно затяните крышку заливной горловины топливного бака. См. «*Заправка автомобиля топливом*», стр. 9-59. Система диагностики способна реагировать на отсутствие на месте крышки заливной горловины или неплотное соединение крышки и горловины. При отсутствии крышки или неплотном соединении крышки и горловины может происходить выход паров топлива в атмосферу. После нескольких поездок с затянутой крышкой заливной горловины топливного бака контрольная лампа должна погаснуть.

Сообщения, связанные с ключом и замком зажигания

ЗАМЕНИТЕ БАТАРЕЮ В КЛЮЧЕ ДИСТАНЦИОННОГО УПРАВЛЕНИЯ

Данное сообщение появляется при разряде элемента питания пульта дистанционного управления замками системы RKE. В этом случае следует заменить элемент питания пульта дистанционного управления. См. подраздел «Замена элемента питания» в разделе «*Система дистанционного управления замками (RKE)*», стр. 2-3.

Сообщения, связанные с приборами освещения включен указатель поворота

Данное сообщение, сопровождаемое звуковым предупреждением («колокольчик»), выводится на дисплей, если автомобиль движется более 1,2 км с включенным указателем поворота. Выключите указатель поворота.

Сообщения систем контроля пространства

ПОМОЩЬ ПРИ ПАРК. ЗАБЛОКИРОВАНА СМ РУКОВОДСТВО ПО ЭКСПЛУАТАЦИИ

Данное сообщение появляется при возникновении неисправности в системе помощи при парковке задним ходом. Более подробная информация приведена в подразделе «*Система помощи при парковке с ультразвуковыми датчиками*», стр. 9-52.

ПОМОЩЬ ПРИ ПАРКОВКЕ ВЫКЛ

Данное сообщение выводится на дисплей после пуска двигателя в качестве напоминания о том, что система помощи при парковке отключена. Для подтверждения нажмите кнопку «установка/сброс» или кнопку сброса показаний счетчика частичного пробега, после чего сообщение на дисплее DIC исчезнет. Снова включите систему URPA, см. «*Система помощи при парковке с ультразвуковыми датчиками*», стр. 9-52.

ТРЕБУЕТСЯ ОБСЛУЖИВАНИЕ СИСТЕМЫ ПОМОЩИ ПРИ ПАРКОВКЕ

Данное сообщение выводится на дисплей, если в системе помощи при парковке с ультразвуковыми датчиками возникла неисправность. Не пользуйтесь неисправной системой помощи при парковке. Более подробная информация приведена в подразделе «Система помощи при парковке с ультразвуковыми датчиками», стр. 9-52. Обратитесь в авторизованный сервисный центр для проверки системы.

Сообщения, связанные с системами курсовой устойчивости

ТРЕБУЕТСЯ ОБСЛУЖИВАНИЕ STABILITRAK

Если автомобиль оснащен системой курсовой устойчивости StabiliTrak® и появляется данное сообщение, это означает, что, возможно, возникли неисправности в системе курсовой устойчивости StabiliTrak. Если данное сообщение появилось, попробуйте перезагрузить систему. Остановите автомобиль; заглушите двигатель не менее чем на 15 секунд; затем запустите его

снова. Если сообщение появилось снова, значит, в системе есть неисправности. Обратитесь к официальному дилеру для проверки системы. Автомобилем по-прежнему можно пользоваться в обычном режиме, однако система StabiliTrak не действует, поэтому рекомендуется двигаться более осторожно и с более низкой скоростью.

ТРЕБУЕТСЯ ОБСЛУЖИВАНИЕ ПОДВЕСКИ

При наличии в автомобиле адаптивной подвески Autoride® данное сообщение появляется при возникновении неисправностей в системе Autoride. Обратитесь в авторизованный сервисный центр.

ТРЕБУЕТСЯ ОБСЛУЖИВАНИЕ СИСТЕМЫ УПР-Я ТЯГОВЫМ УСИЛИЕМ

На автомобилях с системой StabiliTrak данное сообщение появляется при возникновении неисправностей противобуксочной системы (TCS). При появлении данного сообщения система никак не препятствует вращению ведущих колес. Учтите это при дальнейшем движении. Обратитесь в авторизованный сервисный центр для проверки системы. См. «Система курсовой устойчивости StabiliTrak®», стр. 9-45.

ИНИЦИАЛИЗАЦИЯ STABILITRAK

На автомобилях с системой StabiliTrak данное сообщение появляется если система StabiliTrak не была активирована из-за дорожных условий или неправильного размера шин. После полной активации системы StabiliTrak сообщение исчезнет. См. «Система курсовой устойчивости StabiliTrak®», стр. 9-45. Если сообщение продолжает отображаться при нескольких циклах включения зажигания и на различных дорожных покрытиях, обратитесь к официальному дилеру.

РЕГУЛИРОВАНИЕ ТЯГ. УСИЛИЯ

Данное сообщение отображается при отключении или включении противобуксочной системы и/или системы курсовой устойчивости StabiliTrak. Учтите это при дальнейшем движении. Для обеспечения действия противобуксочной и противозаносной функций системы StabiliTrak, она должна быть включена в любых условиях движения.

Однако при попадании колес автомобиля на грязь, песок, слякоть или лед при попытке преодолеть сложный участок, или, если автомобиль застрял, систему StabiliTrak необходимо отключить. Это необходимо сделать и в случае движения по тяжелому бездорожью, когда важно не ограничивать частоту вращения колес. См. «Если автомобиль застрял», стр. 9-15. При необходимости включения или отключения системы StabiliTrak, см. «Система курсовой устойчивости StabiliTrak®», стр. 9-45.

Сообщение «STABILITRAK ВЫКЛ» (Система StabiliTrak отключена) может также появляться, если система отключается автоматически. Данное сообщение может появляться по нескольким причинам.

- Одной из причин может быть перегрев, возникающий при постоянном действии системы StabiliTrak в течение длительного времени.

- Данное сообщение выводится также, если загорается контрольная лампа тормозной системы. См. «Контрольная лампа тормозной системы», стр. 5-23.
- Сообщение выводится и в случае, если проверка системы из-за особенностей условий движения выполняется дольше, чем обычно.
- Данное сообщение появляется при обнаружении неисправностей, связанных с двигателем или автомобилем; в этом случае обратитесь в авторизованный сервисный центр.

Сообщение исчезает при устранении неисправностей или исчезновении условий, вызвавших появление сообщения.

Сообщения системы подушек безопасности

ТРЕБУЕТСЯ ОБСЛУЖИВАНИЕ ПОДУШКИ БЕЗОПАСНОСТИ

Данное сообщение появляется при возникновении неисправности в системе подушек безопасности. Предоставьте автомобиль официальному дилеру для проверки. Более подобная информация приведена в подразделах «Контрольная лампа системы подушек безопасности», стр. 5-18 и «Система подушек безопасности», стр. 3-29.

Сообщения, связанные сохранный системой

ТРЕБУЕТСЯ ОБСЛУЖИВАНИЕ ПРОТИВОУГОННОЙ СИСТЕМЫ

Данное сообщение появляется при возникновении неисправности в охранной системе. При возникновении подобных неисправностей двигатель может повторно не запускаться или запускаться не сразу, поэтому автомобиль до того, как будет заглушен двигатель, следует предоставить в авторизованный сервисный центр. Более подробная информация приводится в подразделе «Действие системы иммобилайзера», стр. 2-15.

Сообщения, связанные с давлением воздуха в шинах ТРЕБУЕТСЯ ОБСЛУЖИВАНИЕ СИСТЕМЫ КОНТРОЛЯ ШИН

На автомобилях с монитором давления воздуха в шинах (TPMS) при возникновении неисправностей в указанной системе появляется данное сообщение. При этом также загорается контрольная лампа низкого давления воздуха в шинах и горит до выключения зажигания. См. подраздел *«Контрольная лампа низкого давления воздуха в шинах»*, стр. 5-26. Появление данного сообщения может быть вызвано несколькими причинами. Более подробная информация приведена в подразделе *«Принцип действия монитора давления воздуха в шинах»*, стр. 10-55. Если данное предупреждение появляется и не исчезает, возможно, в системе TPMS возникли неисправности. Обратитесь в авторизованный сервисный центр.

ИДЕТ РАСПОЗНАНИЕ ПОЛОЖЕНИЯ ШИН

На автомобилях с монитором давления воздуха в шинах (TPMS) данное сообщение появляется при выполнении начальной настройки системы TPMS (запоминания расположения датчиков давления в колесах и их показаний). Начальная настройка должна Первоначальная настройка должна выполняться после перестановки колес или после замены датчиков давления. Более подробная информация приведена в подразделах *«Проверка состояния шин»*, стр. 10-59, *«Перестановка колес»*, стр. 10-59, *«Монитор давления воздуха в шинах»*, стр. 10-54, и *«Давление воздуха в шинах»*, стр. 10-52.

ШИНЫ НИЗКОЕ ДАВЛЕНИЕ, НАКАЧАЙТЕ

На автомобилях с монитором давления воздуха в шинах (TPMS) данное сообщение появляется, когда необходимо проверить давление воздуха в шинах. Для указания конкретной шины одновременно с данным сообщением появляются надписи «ЛЕВ ПЕРЕДН», «ПРАВ ПЕРЕДН», «ЛЕВ ЗАДН» или «ПРАВ ЗАДН».

Кроме того, на комбинации приборов загорается контрольная лампа падения давления воздуха в шинах. См. подраздел *«Контрольная лампа низкого давления воздуха в шинах»*, стр.5-26. Одновременно может появляться несколько сообщений о падении давления воздуха в шинах. Чтобы увидеть другие сообщения, которые могли возникнуть в то же время, нажмите кнопку «установка/сброс» или кнопку сброса показаний счетчика частичного пробега. Если на дисплее DIC появляется сообщение о низком давлении воздуха в шинах, при первой возможности остановите автомобиль. Проверьте давление воздуха в шинах и доведите его до нормы, указанной на информационной табличке с указанием рекомендованных значений давления воздуха в шинах. См. *«Шины»*, стр.10-49, *«Ограничения нагрузки на автомобиль»*, см. 9-16 и *«Давление воздуха в шинах»*, стр. 10-52. Значения давления воздуха в шинах выводятся также на дисплей DIC. См. *«Информационный центр (DIC)»*, стр. 5-28.

Сообщения, связанные с трансмиссией

ТОРМОЖЕНИЕ НА СПУСКЕ ОТКЛЮЧЕНО

Данное сообщение появляется при отключении функции поэтапного торможения при нажатии на кнопку вызова режима буксировки/движения с повышенной нагрузкой на конце рычага переключения. См. «Режим буксировки/движения с повышенной нагрузкой», стр. 9-33, «Автоматическая трансмиссия», стр. 9-29, и «Система круиз-контроля», стр. 9-49.

ТОРМОЖЕНИЕ НА СПУСКЕ АКТИВНО

Данное сообщение появляется при включении функции поэтапного торможения при нажатии на кнопку вызова режима буксировки/движения с повышенной нагрузкой на конце рычага переключения. См. «Режим буксировки/движения с повышенной нагрузкой», стр. 9-33, «Автоматическая трансмиссия», стр. 9-29, и «Система круиз-контроля», стр. 9-49.

ТОРМОЖЕНИЕ НА СПУСКЕ ВКЛ

Данное сообщение появляется при активации функции поэтапного торможения при движении вниз по склону.

Данное сообщение появляется только при первой активации функции в цикле зажигания. См. «Режим буксировки/движения с повышенной нагрузкой», стр. 9-33, «Автоматическая трансмиссия», стр. 9-29, и «Система круиз-контроля», стр. 9-49.

ТРЕБУЕТСЯ ОБСЛУЖИВАНИЕ ПОЛНОГО ПРИВОДА

Данное сообщение появляется при возникновении неисправности в системе полного привода. После появления данного предупреждения как можно скорее остановите автомобиль и заглушите двигатель. Переведите ключ зажигания в положение «LOCK/OFF» и выждите, по меньшей мере, одну минуту; затем запустите двигатель снова и проверьте, есть ли на дисплее DIC данное сообщение. Если сообщение снова появилось в начале движения, необходимо как можно скорее проверить систему полного привода. Обратитесь в авторизованный сервисный центр.

ПЕРЕГРЕВ ТРАНСМИССИИ ПЕРЕКЛЮЧИТЕ НА ХОЛОСТОЙ ХОД

Важно: Продолжение движения при горячей контрольной лампе перегрева коробки передач и наличии соответствующего сообщения на дисплее DIC может привести к повреждению коробки передач. Это может привести к необходимости дорогостоящего ремонта, который не покрывается гарантийными обязательствами производителя.

Данное сообщение, сопровождаемое звуковым предупреждением («колокольчик»), появляется, когда перегревается рабочая жидкость коробки передач. Движение с перегретой рабочей жидкостью коробки передач может привести к серьезным повреждениям коробки передач. Остановите автомобиль и дайте двигателю поработать в режиме холостого хода, чтобы охладилась рабочая жидкость коробки передач. Данное сообщение исчезает, и прекращается действие звукового предупреждения, когда температура охлаждающей жидкости возвращается к нормальному уровню.

Сообщения, имеющие функцию напоминания

ПРОВЕРЬТЕ ПРОВОДКУ ПРИЦЕПА

На автомобиле с встроенной системой управления тормозными механизмами прицепа (ITBC) данное сообщение, сопровождаемое звуковым предупреждением («колокольчик»), может появляться при следующих условиях:

- Отсутствует соединение жгута проводов прицепа с электрической тормозной системой с системой электрооборудования автомобиля.
 - Если электрическое соединение исчезло во время стоянки автомобиля, данное сообщение через некоторое время исчезает.
 - Если электрическое соединение исчезло во время движения автомобиля, сообщение остается активным до выключения зажигания.
- В электрических цепях привода тормозной системы прицепа возникло короткое замыкание.

Появление данного сообщения указывает на то, что электропитание не подается к приводу тормозной системы прицепа.

При первой возможности как можно более безопасно остановите автомобиль на обочине и выключите зажигание. Проверьте надежность электрических соединений в разъеме жгута проводов прицепа к автомобилю и снова включите зажигание. Если электрические соединения восстановлены, сообщение исчезает. Данное сообщение также исчезает, если вы подтверждаете его получение. Если сообщение по-прежнему выводится, необходимо проверить техническое состояние автомобиля или прицепа. Обратитесь в авторизованный сервисный центр.

Более подробная информация приведена в подразделе «Встроенная система управления тормозными механизмами прицепа» раздела «Оборудование для буксировки прицепа», стр. 9-68.

ВОЗМОЖНО ОБЛЕДЕНЕНИЕ, ДВИГАЙТЕСЬ С ОСТОРОЖНОСТЬЮ

Данное сообщение выводится в условиях, когда возможно образование наледи на дорогах.

ПРИЦЕП ПРИСОЕДИНЕН

На автомобилях со встроенной системой управления тормозными механизмами прицепа (ITBC) данное сообщение на короткое время появляется при первом присоединении прицепа к автомобилю. Сообщение исчезает через несколько секунд. Данное сообщение также исчезает, если вы подтверждаете его получение. После того, как данное сообщение исчезает, на дисплее DIC появляется сообщение «TRAILER GAIN/OUTPUT» (Величина тормозных сил в тормозных механизмах прицепа/мощность в приводе тормозной системы прицепа).

Более подробная информация приведена в подразделе «Величина тормозных сил в тормозных механизмах прицепа/мощность в приводе тормозной системы прицепа» раздела «Информационный центр (DIC)», стр. 5-28 и подразделе «Встроенная система управления тормозными механизмами прицепа» раздела «Оборудование для буксировки прицепа», стр. 9-68.

Сообщения, связанные со скоростью движения автомобиля

ПРЕВЫШЕНИЕ СКОРОСТИ АВТОМОБИЛЯ

Данное сообщение выводится на дисплей, если скорость движения автомобиля превышает 120 км/ч.

Сообщения, связанные с жидкостью омывателя стекол

НИЗКИЙ УРОВЕНЬ ЖИДКОСТИ ОМЫВАТЕЛЯ, ДОЛЕЙТЕ

Данное сообщение появляется при минимальном уровне жидкости в бачке омывателей стекол. При первой возможности добавьте жидкости в бачок омывателей стекол. Подробная информация о расположении бачка жидкости омывателей стекол приведена в подразделе «*Моторный отсек*», стр. 10-5. См. также «*Жидкость омывателей стекол*», стр. 10-25.

Пользовательские настройки

Выбор пользовательских настроек автомобиля (с кнопками дисплея DIC)

Имеется возможность выбирать и изменять настройки определенных функций автомобиля в соответствии с потребностями и привычками владельца (водителя) – далее в инструкции «пользователя». Настройки могут устанавливаться только для одного водителя. Система пользовательских настроек не позволяет переходить от одного набора настроек к другому для двух водителей и более.

На данном автомобиле могут быть доступны не все функции, перечисленные в данном Руководстве. На дисплее DIC будут отображаться только те опции, которые доступны для данного автомобиля.

Пользовательские настройки по умолчанию были установлены заводом-изготовителем, но с момента выпуска автомобиля они могли измениться.

Выбранные настройки вызываются автоматически.

Для изменения настроек выполните следующую процедуру.

Вход в меню изменения пользовательских настроек

1. Включите зажигание и установите рычаг коробки передач в положение «Р» (Парковка).
Во избежание сильного разряда аккумуляторной батареи рекомендуется выключить фары.
2. Нажмите кнопку выбора пользовательских настроек для прокрутки функций, доступных для персонализации.

Позиции меню установки настроек

Ниже приводятся позиции меню пользовательских настроек, которые можно установить в автомобиле:

ПЕРЕХОД НА АНГЛИЙСКИЙ ЯЗЫК

Данное сообщение появляется только в том случае, если выбран любой язык, кроме английского. В данном режиме можно выбирать язык, который будет использоваться при выводе сообщений на дисплей DIC.

Нажимайте кнопку выбора пользовательских настроек до тех пор, пока на дисплее DIC не появится сообщение «НАЖМИТЕ ✓ ДЛЯ ПЕРЕХОДА НА АНГЛИЙСКИЙ ЯЗЫК». Однократно нажмите кнопку «установка/сброс» для того, чтобы все сообщения выводились на дисплей DIC на английском языке.

ВЫБРАТЬ ЯЗЫК

В данном режиме можно выбирать язык, который будет использоваться при выводе сообщений на дисплей DIC.

Нажимайте кнопку выбора пользовательских настроек до тех пор, пока на дисплее DIC не появится сообщение «ПОКАЗАТЬ ЯЗЫКИ». Однократно нажмите кнопку «установка/сброс» для установки данной опции. Затем нажимайте кнопку выбора пользовательских настроек для прокрутки следующих установок:

ENGLISH: Все сообщения будут выводиться на английском языке.

FRANCAIS: Все сообщения будут выводиться на французском языке.

ARABIC: Все сообщения будут выводиться на арабском языке.

БЕЗ ИЗМЕНЕНИЯ: Данная настройка изменяться не будет. Будет оставлена настройка, выбранная ранее.

Для выбора какой-либо настройки нажмите кнопку «установка/сброс» при отображении данной настройки на дисплее DIC.

Изменить язык вывода сообщений также можно с помощью кнопки сброса показаний счетчика частичного пробега. См. выше в данной главе: «Выбор пользовательских настроек автомобиля (с кнопками дисплея DIC)».

АВТОЗАПИРАНИЕ ДВЕРЕЙ

Данная функция позволяет выбирать режимы запираения/отпираения замков дверей. Более подробная информация приведена в подразделе «Функция автоматического запираения замков», стр. 2-9.

Нажимайте кнопку выбора пользовательских настроек до тех пор, пока на дисплее DIC не появится сообщение «АВТОЗАПИРАНИЕ ДВЕРЕЙ». Однократно нажмите кнопку «установка/сброс» для установки данной опции. Затем нажимайте кнопку выбора пользовательских настроек для прокрутки следующих установок:

АВТОЗАПИРАНИЕ ДВЕРЕЙ ПРИ ПЕРЕКЛЮЧЕНИИ ИЗ ПОЛОЖЕНИЯ СТОЯНКА:

Двери будут автоматически запираются при выводе рычага селектора коробки передач из положения «Р» (Парковка).

АВТОЗАПИРАНИЕ ДВЕРЕЙ НА СКОРОСТИ АВТОМОБИЛЯ: Двери будут автоматически запираются при скорости движения выше 13 км/ч на 3 секунды.

БЕЗ ИЗМЕНЕНИЯ: Данная настройка изменяться не будет. Будет оставлена настройка, выбранная ранее.

Для выбора какой-либо настройки нажмите кнопку «установка/сброс» при отображении данной настройки на дисплее DIC.

АВТОЗАПИРАНИЕ ДВЕРЕЙ

Данная функция позволяет выбирать, будет ли использоваться автоматическая функция отпирания замков или нет. Кроме того, можно выбрать, какие двери будут автоматически отпираться и в какой последовательности. Более подробная информация приведена в подразделе «Функция автоматического запирания замков», стр. 2-9.

Нажимайте кнопку выбора пользовательских настроек до тех пор, пока на дисплее DIC не появится сообщение «АВТООТПИРАНИЕ ДВЕРЕЙ». Однократно нажмите кнопку «установка/сброс» для установки данной опции. Затем нажмите кнопку выбора пользовательских настроек для прокрутки следующих установок:

ВЫКЛ: Ни одна из дверей не отпирается автоматически.

АВТООТПИРАНИЕ ДВЕРИ ВОДИТЕЛЯ ПРИ ВЫНИМАНИИ КЛЮЧА: Отпирается только дверь водителя при извлечении ключа из замка зажигания.

АВТООТПИРАНИЕ ДВЕРИ ВОДИТЕЛЯ В ПОЛОЖ СТОЯНКА: Отпирается только дверь водителя при установке рычага селектора автоматической коробки передач в положение «Р» (Парковка).

АВТООТПИРАНИЕ ВСЕ ДВЕРИ ПРИ ВЫНИМАНИИ КЛЮЧА: Отпираются все двери при извлечении ключа из замка зажигания.

АВТООТПИРАНИЕ ВСЕ ДВЕРИ В ПОЛОЖ СТОЯНКА: Отпираются все двери при установке рычага селектора автоматической коробки передач в положение «Р» (Парковка).

БЕЗ ИЗМЕНЕНИЯ: Данная настройка изменяться не будет. Будет оставлена настройка, выбранная ранее.

Для выбора какой-либо настройки нажмите кнопку «установка/сброс» при отображении данной настройки на дисплее DIC.

ДИСТАНЦИОННОЕ ЗАПИРАНИЕ ДВЕРЕЙ

Данная функция позволяет выбрать тип подтверждающего сигнала, который будет посылаться при запирании дверей при помощи пульта дистанционного управления. Сигнал обратной связи (подтверждение) поступать не будет, если в автомобиле с пультом дистанционного управления (системой RKE) не закрыты двери. См. «Порядок использования системы дистанционного управления замками (RKE)», стр. 2-3.

Нажимайте кнопку выбора пользовательских настроек до тех пор, пока на дисплее DIC не появится сообщение «ДИСТАНЦИОННОЕ ЗАПИРАНИЕ ДВЕРЕЙ». Однократно нажмите кнопку «установка/сброс» для установки данной опции. Затем нажимайте кнопку выбора пользовательских настроек для прокрутки следующих установок:

ВЫКЛ: При нажатии кнопки запирания дверей сигнал обратной связи поступать не будет.

ДИСТАНЦИОННОЕ ЗАПИРАНИЕ ДВЕРЕЙ ТОЛЬКО ФОНАРИ: При нажатии кнопки запирания дверей на пульте дистанционного управления системы RKE наружные световые приборы включаются.

ДИСТАНЦИОННОЕ ЗАПИРАНИЕ ДВЕРЕЙ ТОЛЬКО КЛАКСОН: При повторном нажатии кнопки запирания замков на пульте дистанционного управления включается звуковой сигнал.

ДИСТАНЦИОННОЕ ЗАПИРАНИЕ ДВЕРЕЙ ФОНАРИ И КЛАКСОН: При однократном нажатии кнопки запирания замков на пульте дистанционного управления мигают фонари аварийной световой сигнализации, при повторном нажатии кнопки запирания замков в течение 5 секунд после первой команды включается звуковой сигнал.

БЕЗ ИЗМЕНЕНИЯ: Данная настройка изменяться не будет. Будет оставлена настройка, выбранная ранее.

Для выбора какой-либо настройки нажмите кнопку «установка/сброс» при отображении данной настройки на дисплее DIC.

ДИСТАНЦИОННОЕ ОТПИРАНИЕ ДВЕРЕЙ
Данная функция позволяет вам выбрать тип подтверждающего сигнала, который будет сопровождать отпирание дверей при помощи пульта дистанционного управления. Сигнал обратной связи (подтверждение) поступать не будет, если в автомобиле с пультом дистанционного управления (системы RKE) двери не заперты. См. «Принцип действия системы дистанционного управления замками (RKE)», стр. 2-3.

Нажимайте кнопку выбора пользовательских настроек до тех пор, пока на дисплее DIC не появится сообщение «ДИСТАНЦИОННОЕ ОТПИРАНИЕ ДВЕРЕЙ». Однократно нажмите кнопку «установка/сброс» для установки данной опции. Затем нажимайте кнопку выбора пользовательских настроек для прокрутки следующих установок:

ДИСТАНЦИОННОЕ ОТПИРАНИЕ ДВЕРЕЙ ФОНАРИ ВЫКЛ: При нажатии кнопки отпирания дверей на пульте дистанционного управления системы RKE наружные световые приборы не используются.

ДИСТАНЦИОННОЕ ОТПИРАНИЕ ДВЕРЕЙ ВКЛ ФОНАРИ: При нажатии кнопки отпирания дверей на пульте дистанционного управления системы RKE используются наружные световые приборы.

БЕЗ ИЗМЕНЕНИЯ: Данная настройка изменяться не будет. Будет оставлена настройка, выбранная ранее.

Для выбора какой-либо настройки нажмите кнопку «установка/сброс» при отображении данной настройки на дисплее DIC.

ЗАДЕРЖКА ЗАПИРАНИЯ ДВЕРЕЙ

Данная функция позволяет выбирать, будет ли использоваться функция задержки запирания боковых дверей и двери багажного отделения. При попытке запирания дверей с электрическими замками, если открыта какая-либо боковая дверь или дверь багажного отделения, двери будут запираются через пять секунд после того, как будет закрыта последняя из открытых дверей. Если эта функция активируется, троекратно срабатывает звуковое предупреждение («колокольчик»). Данная функция активируется, если ключ извлечен из замка зажигания. Функцию задержки запирания дверей можно временно отменить, нажав кнопку запирания дверей еще раз. Более подробная информация приводится в подразделе «*Функция задержки запирания замков*», стр. 2-8.

Нажимайте кнопку выбора пользовательских настроек до тех пор, пока на дисплее DIC не появится сообщение «ЗАДЕРЖКА ЗАПИРАНИЯ ДВЕРЕЙ». Однократно нажмите кнопку «установка/сброс» для установки

данной опции. Затем нажимайте кнопку выбора пользовательских настроек для прокрутки следующих установок:

ВЫКЛ: Функция задержки запирания дверей не используется.

ВКЛ: Двери не будут запираются через пять секунд после того, как будет закрываться последняя из открытых дверей.

БЕЗ ИЗМЕНЕНИЯ: Данная настройка изменяться не будет. Будет оставлена настройка, выбранная ранее.

Для выбора какой-либо настройки нажмите кнопку «установка/сброс» при отображении данной настройки на дисплее DIC.

ПОДСВЕТКА ВЫХОДА

Данная настройка позволяет выбрать период времени, в течение которого наружные световые приборы остаются включенными в темное время суток. Это происходит после того, как ключ зажигания переводится из положения «ON/RUN» в положение «LOCK/OFF».

Нажимайте кнопку выбора пользовательских настроек до тех пор, пока на дисплее DIC не появится сообщение «ПОДСВЕТКА ВЫХОДА». Однократно нажмите кнопку «установка/сброс» для установки данной опции. Затем нажимайте кнопку выбора пользовательских настроек для прокрутки следующих установок:

ВЫКЛ: Наружное освещение не включается.

ПОДСВЕТКА ВЫХОДА 30 СЕКУНД: Наружное освещение будет гореть в течение 30 секунд.

ПОДСВЕТКА ВЫХОДА 1 МИНУТА: Наружные световые приборы будут гореть в течение одной минуты.

ПОДСВЕТКА ВЫХОДА 2 МИНУТЫ: Наружные световые приборы будут гореть в течение двух минут.

БЕЗ ИЗМЕНЕНИЯ: Данная настройка изменяться не будет. Будет оставлена настройка, выбранная ранее.

Для выбора какой-либо настройки нажмите кнопку «установка/сброс» при отображении данной настройки на дисплее DIC.

ПОДСВЕТКА ПОДХОДА

Данная настройка позволяет выбирать, будет или не будет в темное время суток использоваться функция кратковременного включения наружных световых приборов после отпирания дверей с помощью пульта дистанционного управления.

Нажимайте кнопку выбора пользовательских настроек до тех пор, пока на дисплее DIC не появится сообщение «ПОДСВЕТКА ПОДХОДА». Однократно нажмите кнопку «установка/сброс» для установки данной опции. Затем нажимайте кнопку выбора пользовательских настроек для прокрутки следующих установок:

ВЫКЛ: При отпирании дверей с помощью пульта дистанционного управления наружные световые приборы не включаются.

ВКЛ: В темное время суток или, когда вокруг автомобиля темно, кратковременно зажигаются наружные световые приборы при отпирании дверей с помощью пульта дистанционного управления.

Наружные световые приборы остаются включенными в течение 20 секунд или до тех пор, пока снова не нажимается кнопка пульта дистанционного управления или не выполняется пуск двигателя. См. «*Порядок использования системы дистанционного управления замками (RKE)*», стр. 2-3.

БЕЗ ИЗМЕНЕНИЯ: Данная настройка изменяться не будет. Будет оставлена настройка, выбранная ранее.

Для выбора какой-либо настройки нажмите кнопку «установка/сброс» при отображении данной настройки на дисплее DIC.

ГРОМКОСТЬ ЗВУК СИГНАЛА

Данная функция позволяет выбирать уровень громкости звукового предупреждения («колокольчик»).

Нажимайте кнопку выбора пользовательских настроек до тех пор, пока на дисплее DIC не появится сообщение «ГРОМКОСТЬ ЗВУК СИГНАЛА». Однократно нажмите кнопку «установка/ сброс» для установки данной опции.

Затем нажимайте кнопку выбора пользовательских настроек для прокрутки следующих установок:

ГРОМКОСТЬ ЗВУК СИГНАЛА ОБЫЧНАЯ:

Звуковое предупреждение будет выводиться с нормальной громкостью.

ГРОМКОСТЬ ЗВУК СИГНАЛА ВЫСОКАЯ:

Звуковое предупреждение будет выводиться с высокой громкостью.

БЕЗ ИЗМЕНЕНИЯ: Данная настройка изменяться не будет. Будет оставлена настройка, выбранная ранее.

Громкость звукового предупреждения изменяться не будет. Уровень громкости останется таким же, как был выбран ранее.

Для выбора какой-либо настройки нажмите кнопку «установка/сброс» при отображении данной настройки на дисплее DIC.

НАКЛОН ЗЕРКАЛ ПРИ ПАРКОВКЕ

Если автомобиль оснащен данной функцией, можно выбрать, будет или не будет использоваться функция автоматического наклона наружного(ых) зеркала (зеркал) при включении передачи заднего хода (положение «R» рычага селектора передач).

Более подробная информация приведена в подразделе «Наружные зеркала с функцией наклона при движении задним ходом», стр. 2-20.

Нажимайте кнопку выбора пользовательских настроек до тех пор, пока на дисплее DIC не появится сообщение «НАКЛОН ЗЕРКАЛ ПРИ ПАРКОВКЕ». Однократно нажмите кнопку «установка/сброс» для установки данной опции. Затем нажимайте кнопку выбора пользовательских настроек для прокрутки следующих установок:

ОТКЛ: Ни одно из наружных зеркал не наклоняется при включении передачи заднего хода.

НАКЛОН ЗЕРКАЛ ПРИ ПАРКОВКЕ ЗЕРКАЛО ВОДИТЕЛЯ: При включении передачи заднего хода наклоняется наружное зеркало со стороны водителя.

НАКЛОН ЗЕРКАЛ ПРИ ПАРКОВКЕ ЗЕРКАЛО Пассажира: При включении передачи заднего хода наклоняется наружное зеркало со стороны водителя.

НАКЛОН ЗЕРКАЛ ПРИ ПАРКОВКЕ ОБА ЗЕРКАЛА: При включении передачи заднего хода наклоняются оба наружных зеркала.

БЕЗ ИЗМЕНЕНИЯ: Данная настройка изменяться не будет. Будет оставлена настройка, выбранная ранее.

Для выбора какой-либо настройки нажмите кнопку «установка/сброс» при отображении данной настройки на дисплее DIC.

ВОССТАН ОБЛЕГЧ ВЫХОДА

При соответствующей комплектации автомобиля данная настройка позволяет выбрать автоматический вызов функции облегчения посадки/высадки. См. «Сиденье с функцией вызова и сохранения настроек», стр. 3-6.

Нажимайте кнопку выбора пользовательских настроек до тех пор, пока на дисплее DIC не появится сообщение «ВОССТАН ОБЛЕГЧ ВЫХОДА». Для выхода из меню однократно нажмите кнопку «установка/сброс».

Затем нажимайте кнопку выбора пользовательских настроек для прокрутки следующих установок:

ВОССТАН ОБЛЕГЧ ВЫХОДА ТОЛЬКО КНОПКА ДВЕРИ: Функция облегчения посадки/высадки не используется. Вызов сохраненных настроек производится только после нажатия кнопки активации функции облегчения посадки/высадки.

ВОССТАН. ОБЛЕГЧ. ВЫХОДА КНОПКА И ВЫНИМАНИЕ КЛЮЧА: Если данная функция включена через меню «НАСТРОЙКА ОБЛЕГЧ ВЫХОДА», то при извлечении ключа из замка зажигания или нажатии кнопки активации функции облегчения посадки/высадки сиденье водителя отодвигается назад.

Автоматическое перемещение сиденья водителя назад будет осуществляться только один раз после извлечения ключа из замка зажигания. Если автоматическое перемещение сиденья водителя назад уже было выполнено, но затем ключ вставляется в замок зажигания еще раз и вновь извлекается, сиденье останется в положении, облегчающем выход, хотя перед последним извлечением ключа была выполнена функция вызова сохраненных настроек.

БЕЗ ИЗМЕНЕНИЯ: Данная настройка изменяться не будет. Будет оставлена настройка, выбранная ранее.

Для выбора какой-либо настройки нажмите кнопку «установка/сброс» при отображении данной настройки на дисплее DIC.

НАСТРОЙКА ОБЛЕГЧ. ВЫХОДА

При соответствующей комплектации автомобиля данная настройка позволяет выбрать режим автоматического вызова функции облегчения посадки/высадки. Эта же настройка позволяет отключить функцию облегчения посадки/высадки. См. «Сиденья с функцией вызова и сохранения настроек», стр. 3-6 и подразделе «ВЫЗОВ ФУНКЦИИ ОБЛЕГЧЕНИЯ ПОСАДКИ/ВЫСАДКИ» (см. выше).

Нажимайте кнопку выбора пользовательских настроек до тех пор, пока на дисплее DIC не появится сообщение «НАСТРОЙКА ОБЛЕГЧ ВЫХОДА». Однократно нажмите кнопку «установка/сброс» для установки данной опции. Затем нажимайте кнопку выбора пользовательских настроек для прокрутки следующих установок:

ОТКЛ: Функция облегчения посадки/высадки не используется.

НАСТРОЙКА ОБЛЕГЧ. ВЫХОДА ТОЛЬКО СИДЕНЬЕ: Вызываются только настройки сиденья водителя.

БЕЗ ИЗМЕНЕНИЯ: Данная настройка изменяться не будет. Будет оставлена настройка, выбранная ранее.

Для выбора какой-либо настройки нажмите кнопку «установка/сброс» при отображении данной настройки на дисплее DIC.

ВОССТАН ПОЛОЖ. СИДЕНЬЯ

При соответствующей комплектации автомобиля данная настройка позволяет выбрать режимы, используемые при автоматическом вызове сохраненных настроек. См. «Сиденья с функцией вызова и сохранения настроек», стр. 3-6.

Нажимайте кнопку выбора пользовательских настроек до тех пор, пока на дисплее DIC не появится сообщение «ВОССТАН ПОЛОЖ СИДЕНЬЯ». Для выхода из меню однократно нажмите кнопку «установка/сброс».

Затем нажимайте кнопку выбора пользовательских настроек для прокрутки следующих установок:

ОТКЛ: Функция вызова сохраненных настроек не используется.

ВКЛ: При нажатии кнопки отпирания дверей на пульте дистанционного управления системы (RKE) автоматически выполняются регулировки сиденья водителя и, на некоторых автомобилях, положения наружных зеркал. На некоторых автомобилях с регулируемым положением педали акселератора и тормоза автоматически будет отрегулировано и положение педалей.

БЕЗ ИЗМЕНЕНИЯ: Данная настройка изменяться не будет. Будет оставлена настройка, выбранная ранее.

Для выбора какой-либо настройки нажмите кнопку «установка/сброс» при отображении данной настройки на дисплее DIC.

ДИСТАНЦИОННЫЙ ЗАПУСК

При наличии в автомобиле функции дистанционного пуска двигателя данная настройка позволяет выбрать, будет ли разрешен дистанционный пуск двигателя или нет. Функция дистанционного пуска двигателя дает возможность запускать двигатель с помощью пульта дистанционного управления системы RKE. См. раздел «*Дистанционный пуск двигателя*», стр. 2-5.

Нажимайте кнопку выбора пользовательских настроек до тех пор, пока на дисплее DIC не появится сообщение «ДИСТАНЦИОННЫЙ ЗАПУСК». Однократно нажмите кнопку «установка/сброс» для установки данной опции. Затем нажимайте кнопку выбора пользовательских настроек для прокрутки следующих установок:

ОТКЛ: Функция дистанционного пуска двигателя отключена.

ВКЛ: Функция дистанционного пуска двигателя включена.

БЕЗ ИЗМЕНЕНИЯ: Данная настройка изменяться не будет. Будет оставлена настройка, выбранная ранее.

Для выбора какой-либо настройки нажмите кнопку «установка/сброс» при отображении данной настройки на дисплее DIC.

ЗАВОДСКИЕ НАСТРОЙКИ

Данная функция позволяет выбрать в качестве пользовательских настроек заводские настройки, устанавливаемые по умолчанию.

Нажимайте кнопку выбора пользовательских настроек до тех пор, пока на дисплее DIC не появится сообщение «ЗАВОДСКИЕ НАСТРОЙКИ». Однократно нажмите кнопку «установка/сброс» для установки данной опции. Затем нажимайте кнопку выбора пользовательских настроек для прокрутки следующих установок:

ЗАВОДСКИЕ НАСТРОЙКИ ВОССТАНОВИТЬ

ВСЕ: Устанавливаются заводские пользовательские настройки.

НЕ ВОССТАНАВЛИВАТЬ: Настройки не переводятся в режим заводских пользовательских настроек.

Для выбора какой-либо настройки нажмите кнопку «установка/сброс» при отображении данной настройки на дисплее DIC.

НАСТРОЙКИ ФУНКЦИЙ ВЫХОД

Данная функция позволяет выйти из меню пользовательских настроек.

Нажимайте кнопку выбора пользовательских настроек до тех пор, пока на дисплее DIC не появится надпись «НАСТРОЙКИ ФУНКЦИЙ НАЖМИТЕ ✓ ДЛЯ ВЫХОДА». Для выхода из меню однократно нажмите кнопку «установка/сброс».

Если выход из меню не произошел, при последующем нажатии кнопки выбора пользовательских настроек произойдет возврат к меню выбора пользовательских настроек.

Выход из меню пользовательских настроек

Выход из меню пользовательских настроек произойдет при любом из следующих событий:

- Ключ зажигания выводится из положения «ON/RUN».
- Нажимается кнопка вызова меню «trip/fuel» или одна из кнопок информационного центра DIC.
- Достигнуто окончание списка меню пользовательских настроек и произошел выход из меню.
- Прошло 40 секунд после выполнения выбора настроек.

Система освещения

Наружные световые приборы

Выключатель наружного освещения.....	6-1
Напоминание о не выключенных наружных световых приборах.....	6-2
Переключатель дальнего/ближнего света фар.....	6-2
Кратковременное включение дальнего света фар.....	6-3
Система автоматического управления световыми приборами.....	6-3
Аварийная световая сигнализация.....	6-4
Сигналы указателей поворотов.....	6-5
Противотуманные фары.....	6-6
Дополнительный специальный фонарь (проблесковый маяк) на крыше.....	6-6

Приборы внутреннего освещения

Регулятор яркости подсветки комбинации приборов.....	6-7
Плафоны освещения салона.....	6-7
Лампы для чтения.....	6-8

Функции системы внутреннего освещения

Освещение салона при посадке.....	6-8
Освещение салона при высадке.....	6-8
Система управления электрической нагрузкой.....	6-9
Функция защиты аккумуляторной батареи от разряда.....	6-9

Наружные световые приборы

Выключатель наружного освещения

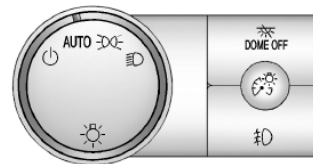

Выключатель наружного освещения расположен на приборной панели слева от рулевого колеса.

С помощью данного переключателя осуществляется управление следующими наружными световыми приборами:

- Фары
- Задние габаритные огни
- Габаритные огни
- Фонари освещения регистрационного знака
- Подсветка комбинации приборов

Выключатель наружного освещения имеет четыре положения:

 (Off): При установке переключателя в данное положение будет отключен автоматический режим управления световыми приборами. Установите рукоятку переключателя в положение «OFF» для повторной активации автоматического режима управления наружными световыми приборами.

AUTO (Режим автоматического управления наружным освещением): При установке переключателя в данное положение фары и следующие световые приборы будут включаться автоматически:

- Габаритные огни
- Подсветка комбинации приборов
- Задние габаритные огни
- Фонари освещения регистрационного знака

 (Габаритные огни): При установке переключателя в данное положение будут включаться габаритные огни и следующие световые приборы:

- Подсветка комбинации приборов
- Задние габаритные огни
- Фонари освещения регистрационного знака

 (Фары): При установке переключателя в данное положение будут включаться фары и следующие световые приборы:

- Габаритные огни
- Подсветка комбинации приборов
- Задние габаритные огни
- Фонари освещения регистрационного знака

Если световые приборы включены при работающем двигателе, то через 10 минут после выключения зажигания они выключатся автоматически. Если световые приборы включены при неработающем двигателе, то, чтобы избежать разряда аккумуляторной батареи, они выключатся автоматически спустя 10 минут. Чтобы включить световые приборы еще на 10 минут, установите выключатель наружного освещения в положение «off», а затем снова в положение «on».

Напоминание о не выключенных наружных световых приборах

Если при выключенном зажигании и открытой двери включить фары или габаритные огни вручную, прозвучит предупреждающий звуковой сигнал («колокольчик»). Чтобы его отключить, выключите световые приборы.

Переключатель дальнего/ближнего света фар

 (Переключатель дальнего/ближнего света фар): При нажатии данного рычага в сторону приборной панели, произойдет переключение ближнего света фар на дальний. Для возврата к режиму ближнего света фар потяните рычаг на себя. Затем отпустите его.



При включении режима дальнего света фар на комбинации приборов загорается соответствующий индикатор.

Кратковременное включение дальнего света фар

Данная функция позволяет использовать дальний свет фар для того, чтобы подать сигнал водителю автомобиля, препятствующего движению, о том, чтобы он освободил дорогу. Данной функцией можно воспользоваться, даже если переключатель наружного освещения находится в положении «AUTO».

Чтобы воспользоваться данной функцией, потяните рычаг указателя поворота на себя, затем отпустите.

Если активирован автоматический режим управления наружным освещением или режим ближнего света, то включится дальний свет фар. Он будет гореть до тех пор, пока будет удерживаться рычаг. На комбинации приборов загорится индикатор активации дальнего света фар. Для выключения дальнего света отпустите рычаг.

Система автоматического управления световыми приборами

В темное время суток с помощью системы автоматического управления наружными световыми приборами включаются фары (с обычной яркостью), габаритные огни и подсветка комбинации приборов. При этом уменьшается яркость подсветки шкалы головного устройства аудиосистемы.

Чтобы отключить систему автоматического управления приборами наружного освещения, установите переключатель наружных световых приборов в положение «off».

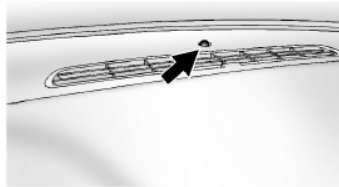

Данный автомобиль оснащен датчиком освещенности, расположенным в верхней части приборной панели, с помощью которого система автоматического управления наружными световыми приборами определяет моменты, когда необходимо включить свет фар. Не закрывайте данный датчик, в противном случае фары будут всегда включаться при включении зажигания.

Фары могут также включаться при движении по подземному паркингу, в условиях сильной облачности или в туннеле. Это не является признаком неисправности.

При переключении из дневного и ночного режимов действия системы дневных ходовых огней, а также при действии системы автоматического управления наружными световыми приборами возникает задержка, поэтому движение под мостами или по ярко освещенным улицам не влияет на работу данной системы. На систему дневных ходовых огней и систему автоматического управления наружными световыми приборами влияет только изменение освещенности на длительный период времени – превышающий длительность периода задержки, упомянутого выше.



Система автоматического управления световыми приборами включается при пуске двигателя при нахождении автомобиля в неосвещенной зоне. Спустя приблизительно одну минуту после выезда из неосвещенной зоны, система автоматического управления наружными световыми приборами активирует дневные ходовые огни. Во время действия периода задержки освещение комбинации приборов может быть не таким ярким, как обычно. Убедитесь в том, что яркость подсветки комбинации приборов установлена на максимум. См. «*Регулятор яркости подсветки комбинации приборов*», стр. 6-7.

Для отключения системы автоматического управления наружными световыми приборами во время работы двигателя в режиме холостого хода, установите переключатель в положение «off».

После выхода из автомобиля световые приборы останутся включенными. Данную функцию можно настроить с помощью информационного центра (DIC). См. «*Выбор пользовательских настроек автомобиля (с кнопками дисплея DIC)*», стр. 5-49.

При необходимости система освещения может быть переведена в обычный режим.

Включение наружных световых приборов при включении стеклоочистителя

При включении очистителя ветрового стекла в дневное время, при работающем двигателе и положении «AUTO» переключателя наружного освещения, включаются фары, габаритные огни и другие наружные световые приборы. Длительность периода перед автоматическим включением наружного освещения может варьироваться. При неработающем очистителе ветрового стекла эти световые приборы не загораются. Передвиньте переключатель световых приборов в положение  или  для отключения данной функции.

Аварийная световая сигнализация

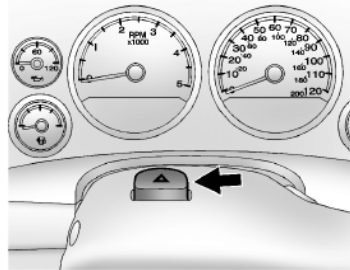

 (Выключатель аварийной световой сигнализации): При нажатии данной кнопки будут одновременно мигать передние и задние указатели поворотов. Чтобы выключить аварийную световую сигнализацию, нажмите кнопку выключателя еще раз.

Если аварийная световая сигнализация включена, указатели поворотов действовать не будут.

Сигналы указателей поворотов

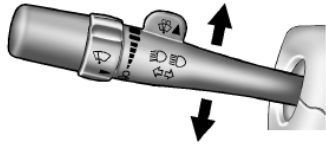

Индикатор включения указателей поворота в виде стрелки, находящейся на комбинации приборов, показывает направление поворота или изменения полосы движения.

Для включения сигнала поворота, переместите рычаг до упора вверх или вниз.

Перед началом перестроения коротким движением (длительностью менее одной секунды) переместите рычаг вверх или вниз до момента включения указателя поворота. Это приведет к тому, что лампы указателей поворота сработают три раза и автоматически отключатся. В режиме буксировки/движения с повышенной нагрузкой указатели поворотов будут мигать 6 раз. При удерживании рычага указателей поворотов в одном положении в течение более одной секунды указатель поворота будет мигать до тех пор, пока рычаг не будет отпущен.

При отпуске рычаг указателей поворотов возвращается в исходное положение.

Если после включения указателя поворота стрелка индикатора на комбинации приборов мигает слишком быстро или не загорается вообще, это свидетельствует о том, что, возможно, перегорела одна из ламп указателя поворота.

Замените перегоревшую лампу. Если лампа не перегорела, проверьте соответствующий предохранитель. См. «*Предохранители и автоматы защиты цепей*», стр. 10-39.

Напоминание о необходимости выключить указатель поворота

Если указатель поворота работает дольше, чем на протяжении 1,2 км, прозвучит предупреждающий сигнал («колокольчик»), который будет раздаваться при каждом срабатывании ламп указателя поворота, а на дисплее информационного центра появится сообщение «ВКЛЮЧЕН УКАЗАТЕЛЬ ПОВОРОТА». Чтобы отключить звуковое предупреждение и удалить сообщение на дисплее, выключите указатель поворота.

Противотуманные фары

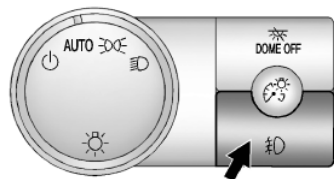

В автомобилях, оснащенных противотуманными фарами, соответствующий выключатель находится на приборной панели, слева от рулевой колонки.

Чтобы включить противотуманные фары, установите ключ зажигания в положение «ON/RUN».

⚡ (Выключатель противотуманных фар): Нажмите соответственно верхнюю/нижнюю кнопку для включения/выключения передних/задних противотуманных фар. При включении противотуманных фар на комбинации приборов загорается индикатор включения противотуманных фар.

При включении противотуманных фар габаритные огни включаются автоматически. При включении дальнего света фар противотуманные фары выключаются автоматически. При выключении дальнего света фар противотуманные фары включаются снова.

В соответствии с законами некоторых стран, противотуманные фары должны использоваться совместно с ближним светом фар.

Дополнительный специальный фонарь (проблесковый маяк) на крыше

Если автомобиль оснащен подготовкой для установки дополнительного фонаря на крышу, к данному выключателю подведен жгут проводов для фонаря, который можно установить в авторизованном сервисном центре.

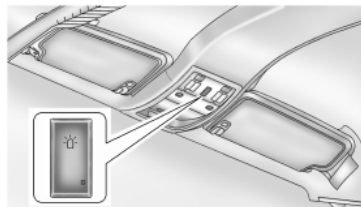

Выключатель дополнительного специального фонаря расположен на потолочной консоли.

Если к дополнительному фонарю присоединены соответствующие провода, то при нажатии нижней части выключателя дополнительный фонарь загорается и активируется светодиод, находящийся в нижней части выключателя. При нажатии верхней части выключателя дополнительный специальный фонарь выключается, и светодиод гаснет.

Цепь специального фонаря защищена предохранителем с номинальным значением тока 30 А, поэтому величина тока, потребляемая фонарем, не должна превышать указанного значения. К специальному фонарю присоединяются два провода, находящиеся над потолочной консолью: темно-зеленый (питание) и черный («масса»).

Более подробная информация приведена на сайте www.gmupfitter.com или ее можно получить у официального дилера.

Приборы внутреннего освещения

Регулятор яркости подсветки комбинации приборов

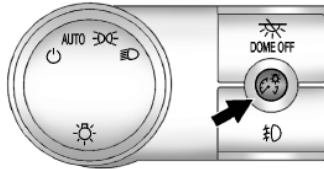

 **Рукоятка регулятора яркости подсветки комбинации приборов:** С помощью данного регулятора, расположенного рядом с выключателем наружного освещения, можно изменять яркость подсветки комбинации приборов.

Перед началом регулировки следует нажать на рукоятку, чтобы она выдвинулась, затем рукоятку следует поворачивать.

Поворачивайте рукоятку регулятора по часовой стрелке или против часовой стрелки, чтобы изменить яркость подсветки комбинации приборов. Поверните рукоятку регулятора по часовой стрелке до упора, чтобы включить плафоны освещения салона.

Плафоны освещения салона

Плафоны освещения салона установлены на потолочной консоли.

Лампы плафонов загораются при открывании дверей и отключаются при закрывании дверей.

Для включения плафонов в ручном режиме поверните рукоятку регулятора яркости подсветки приборов, расположенную под кнопкой выключателя плафонов освещения салона, по часовой стрелке до упора. Лампы плафонов освещения будут гореть до тех пор, пока рукоятка не будет повернута против часовой стрелки.

Выключатель плафонов освещения салона

Данный выключатель расположен на панели рядом с выключателем наружного освещения.

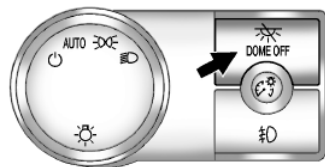

Выключение плафонов освещения салона): При нажатии данной кнопки плафоны не будут включаться одновременно с открыванием дверей. Для того чтобы лампы плафонов снова загорались при открывании дверей, необходимо нажать кнопку данного выключателя еще раз.

Лампы для чтения

Лампы для чтения (при соответствующей комплектации) расположены на потолочной консоли.

Для включения или выключения ламп для чтения нажмите кнопку, расположенную рядом с соответствующей лампой. Для выключения – нажмите данную кнопку еще раз.

Лампы для чтения могут быть установлены и в других местах. Для включения или выключения ламп для чтения нажмите кнопку, расположенную рядом с соответствующей лампой.

Лампы для чтения закреплены в фиксированном положении и поэтому не регулируются.

Функции системы внутреннего освещения

Освещение салона при посадке

Данный автомобиль оснащен функцией освещения салона при посадке/высадке.

При открытых дверях плафоны освещения салона включаются, если выключатель плафонов освещения салона находится не в нажатом положении. Если выключатель плафонов освещения салона находится в нажатом состоянии, то плафоны освещения не включатся.

Освещение салона при высадке

Плафоны освещения салона автоматически включаются, когда извлекается ключ из замка зажигания. Через 20 секунд плафоны выключаются автоматически. При нажатом выключателе плафоны освещения салона не включаются.

Система управления электрической нагрузкой

Данный автомобиль оборудован системой управления электрической нагрузкой, которая измеряет температуру и степень заряда аккумуляторной батареи. Она также регулирует напряжение аккумуляторной батареи для обеспечения эффективной и продолжительной работы батареи. Если заряд аккумуляторной батареи находится на низком уровне, то для подзарядки батареи величина напряжения увеличивается.

Если аккумуляторная батарея полностью заряжена, для предотвращения ее перезаряда напряжение уменьшается. Если автомобиль оснащен вольтметром или на дисплей информационного центра выводятся показания вольтметра, на дисплее можно увидеть, как изменяется напряжение в аккумуляторной батарее. Колебания значений напряжения не являются признаком неисправности. При возникновении неисправности, на дисплее информационного центра появится соответствующее предупреждение. Если двигатель работает в режиме холостого хода, то при слишком высоких электрических нагрузках аккумуляторная батарея может разряжаться.

Это характерно для автомобилей любого типа. Это связано с тем, что при работе двигателя в режиме холостого хода вал генератора переменного тока вращается недостаточно быстро, чтобы вырабатывалось достаточное количество электрической энергии, необходимое при высоких нагрузках.

Чрезмерная электрическая нагрузка возникает, если одновременно включены следующие электрические приборы: фары в режиме ближнего света, фары в режиме дальнего света, противотуманные фары, электрообогреватель заднего стекла, вентилятор системы климат-контроля (в режиме высокой скорости), вентиляторы системы охлаждения двигателя, электроприборы прицепа и потребители электроэнергии, подключенные к дополнительным электрическим розеткам.

Наличие системы управления электрической нагрузкой предотвращает полный разряд аккумуляторной батареи. Это происходит за счет регулирования выходного напряжения генератора и потребления энергии электрооборудованием автомобиля. При необходимости для повышения мощности генератора система увеличивает число оборотов двигателя в режиме холостого хода. Система способна также снизить потребление энергии некоторым дополнительным оборудованием.

Обычно это происходит постепенно и незаметно. В редких случаях при самых высоких уровнях корректирующих действий системы это может оказаться заметным. В этом случае на дисплее информационного центра может появиться сообщение «НИЗКИЙ ЗАРЯД АККУМУЛЯТОРА ЗАПУСТИТЕ ДВИГАТЕЛЬ». При появлении на дисплее данного сообщения рекомендуется максимально уменьшить электрическую нагрузку, а затем выполнить пуск двигателя. См. раздел «Сообщения о напряжении и уровне зарядки аккумуляторной батареи», стр. 5-38.

Функция защиты аккумуляторной батареи от разряда

С помощью данной функции выключаются плафоны освещения салона и лампы для чтения, если они горят в течение более 10 минут при выключенном зажигании. Это предотвращает разряд аккумуляторной батареи.

Информационно-развлекательная система

Общие сведения

Информационно-развлекательная система.....	7-1
Система защиты от кражи.....	7-2
Принцип действия системы (Аудиосистема с CD-плеером (MP3)).....	7-2
Принцип действия системы (Аудиосистема с CD/DVD-плеером (MP3) и USB-разъемом).....	7-4
Принцип действия системы.....	7-5

Радиоприемник

Прием программ в диапазонах AM/FM.....	7-9
Прием радиoproграмм.....	7-10
Антенна на заднем боковом стекле.....	7-11

Проигрыватели компакт-дисков

CD-плеер.....	7-12
CD/DVD-плеер.....	7-18
Внешние устройства.....	7-29

Информационно-развлекательная система для пассажиров задних сидений

Панель управления аудиосистемой для пассажиров второго ряда сидений (RSA).....	7-35
--	------

Общие сведения

Информационно-развлекательная система

Для пользования аудиосистемой внимательно ознакомьтесь с информацией, приведенной на последующих страницах.



ВНИМАНИЕ

Длительное отвлечение внимания от дороги повышает риск дорожно-транспортных происшествий, влекущих за собой тяжкие травмы и даже гибель людей. Не уделяйте слишком много внимания развлекательной системе во время движения.

Данная система поддерживает большинство существующих форматов звуковых и незвуковых данных.

В целях минимального отвлечения внимания от дороги во время движения выполните следующие операции при неподвижном автомобиле:

- Внимательно изучите принцип действия и расположение органов управления аудиосистемой.
- Установите настройки звука, отрегулируйте баланс громкоговорителей и выполните предварительную настройку радиостанций.

Более подробная информация приведена в подразделе «Предусмотрительность при вождении», стр. 9-3.

Важно: Перед установкой какого-либо дополнительного оборудования, пожалуйста, обратитесь к официальному дилеру для консультаций.

Установка дополнительного коммуникационного оборудования может создавать помехи для системы управления двигателем, аудиосистемы и других систем автомобиля, и даже привести к их выходу из строя.

7-2 Информационно-развлекательная система

В электрооборудовании автомобиля предусмотрен режим задержки отключения питания дополнительного оборудования. Данный режим позволяет пользоваться аудиосистемой даже после выключения зажигания. См. «Режим задержки отключения питания дополнительного оборудования (RAP)», стр. 9-24.

Навигационная система

В комплект документации автомобилей, оснащенных навигационной системой, входит отдельное Руководство по навигационной системе.

Система защиты от кражи

Система TheftLock® разработана для предотвращения краж аудиосистемы за счет ее программирования с помощью части данных, содержащихся в идентификационном номере автомобиля (VIN). Эксплуатация украденной или установленной на другом автомобиле аудиосистемы невозможна.

Принцип действия системы (Аудиосистема с CD-плеером (MP3))

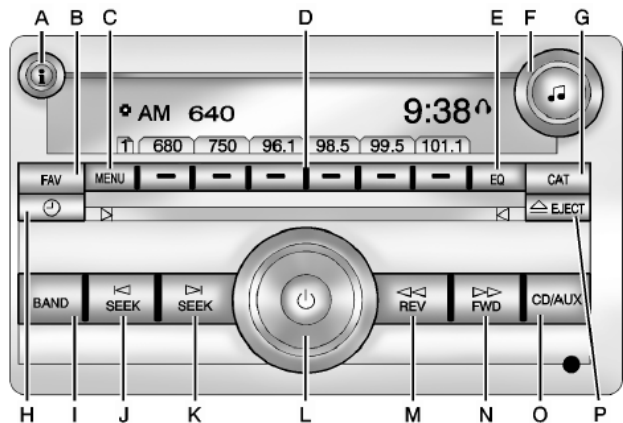

A.  (Информация)

- При нажатии данной кнопки отображается информация о воспроизводимой станции или записи на диске.

B. FAV (Избранное)

- При нажатии данной кнопки можно пролистывать избранные станции.

C. MENU (МЕНЮ)

- Нажмите данную кнопку для вывода на дисплей меню настроек аудиосистемы: bass (низкие частоты), midrange (средние частоты), treble (высокие частоты), fade (регулировка силы звука) и balance (баланс).

D. Кнопки 1 - 6

- Данные кнопки предназначены для сохранения и выбора избранных радиостанций.

E. EQ Equalizer (Эквалайзер)

- Нажмите данную кнопку для выбора настроек компенсации высоких и низких частот для различных музыкальных жанров.

F  (Tone/Tune)

- Нажимайте данную кнопку для регулировки низких или высоких частот.
- Поворачивайте регулятор для выбора радиостанций в ручном режиме.

G. CAT (Category) (Категория):

- Данная кнопка неактивна.

H.  (Clock)(Часы)

- Нажмите данную кнопку для настройки часов.

I. BAND

- Нажимайте данную кнопку для изменения диапазона частот AM или FM.

J.  SEEK

- Нажмите данную кнопку для поиска предыдущей станции.

K.  SEEK

- Нажмите данную кнопку для поиска следующей станции.

L.  (Power/Volume)

- Данная кнопка позволяет включать и выключать систему.
- Для управления громкостью звука необходимо поворачивать данный переключатель.

M.  REV (Reverse)

- Данная кнопка предназначена для ручной настройки радиостанций в порядке убывания частоты.

N.  FWD (Forward)

- Данная кнопка предназначена для ручной настройки радиостанций в порядке возрастания частоты.

O. CD/AUX

- Данная кнопка предназначена для выбора CD-плеера или вспомогательного устройства.

Принцип работы системы (Аудиосистема с CD/DVD-плеером (MP3) и USB-разъемом)

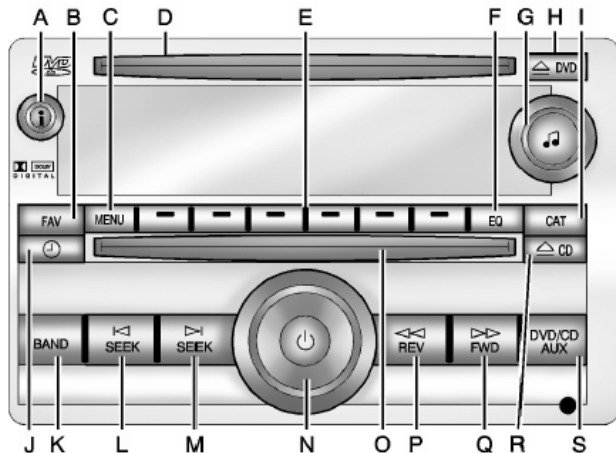

A. (Информация)

- При нажатии данной кнопки отображается информация о воспроизводимой станции или записи на диске.

B. FAV (Избранное)

- При нажатии данной кнопки можно пролистывать избранные станции.

C. MENU (МЕНЮ)

- Нажмите данную кнопку для вывода на дисплей меню настроек аудиосистемы: bass (низкие частоты), midrange (средние частоты), treble (высокие частоты), fade (регулировка силы звука) и balance (баланс).

D. DVD-слот

E. Кнопки 1 - 6

- Данные кнопки предназначены для сохранения и выбора избранных радиостанций.

F. EQ (Эквалайзер)







- Нажмите данную кнопку для выбора настроек компенсации высоких и низких частот для различных музыкальных жанров.

G. (Tone/Tune)

- Нажимайте данную кнопку для регулировки низких или высоких частот.
- Поворачивайте регулятор для выбора радиостанций в ручном режиме.

H. DVD

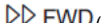
- Нажмите данную кнопку для извлечения DVD-диска.

- I. CAT (Category) (Категория):
- Данная кнопка неактивна.
- J.  (Clock)
- Нажмите данную кнопку для настройки часов.
- K. BAND
- Нажимайте данную кнопку для изменения диапазона частот AM или FM.
- L.  SEEK
- Нажмите данную кнопку для поиска предыдущей станции.
- M.  SEEK
- Нажмите данную кнопку для поиска следующей станции
- N.  (Power/Volume)
- Данная кнопка позволяет включать и выключать систему.
 - Для управления громкостью звука необходимо поворачивать данный переключатель.
- O. CD-слот
- P.  REV (Reverse)
- Данная кнопка предназначена для ручной настройки радиостанций в порядке убывания частоты.
- Q.  FWD (Forward)
- Данная кнопка предназначена для ручной настройки радиостанций в порядке возрастания частоты.
- R.  CD
- Нажмите данную кнопку для извлечения CD-диска.
- S. DVD/CD/AUX
- Данная кнопка предназначена для выбора DVD-плеера, CD-плеера или вспомогательного устройства.

Принцип работы системы

Аудиосистемы с CD- и DVD-плеером

Автомобили с аудиосистемой с CD/DVD-плеером и USB-разъемом комплектуются системой объемного звучания Bose® Surround Sound System. Описание некоторых из этих функций приведено в подразделе «Регулировка баланса громкоговорителей (Balance/Fade)».

Автомобили с аудиосистемой с CD/DVD-плеером и USB-разъемом могут комплектоваться панелью управления развлекательной системой для пассажиров второго ряда сидений (RSE). Более подробная информация приведена в Руководстве Развлекательной системы для пассажиров задних сидений.

DVD-диски загружаются в верхний загрузочный слот головного устройства аудиосистемы. Плеер считывает диски DVD-Audio или DVD-Video, записанные в формате DTS (DTS и DTS Digital Surround являются зарегистрированными торговыми марками компании Digital Theater Systems, Inc.).

Изготавливается по лицензии компании Dolby Laboratories. Слово «Dolby» и символ «DD» являются торговыми марками компании Dolby Laboratories.

Пользование аудиосистемой

 (Питание/Громкость): Данная кнопка предназначена для включения и выключения системы.

Для увеличения или уменьшения громкости звука поворачивайте ручку регулятора по часовой стрелке или против часовой стрелки, соответственно.

Функция автоматической регулировки громкости в зависимости от скорости движения (SCV):

Функция SCV предусматривает автоматическую регулировку громкости для компенсации аэродинамического шума и шума от дороги по мере изменения скорости движения автомобиля с целью поддержания постоянного уровня громкости.

Для активации функции SCV:

1. Выберите уровень громкости аудиосистемы.
2. Нажмите кнопку «MENU», чтобы вывести на дисплей меню настроек аудиосистемы.

3. Нажмите кнопку с изменяемыми функциями, расположенную под надписью «AUTO VOLUM» на дисплее аудиосистемы.
4. Нажмите кнопку с изменяемыми функциями, расположенную под надписью с указанием режимов функции SCV (OFF, Low, Med или High), чтобы выбрать уровень компенсации громкости. Дисплей переключается приблизительно через 10 секунд. Каждая более высокая настройка обеспечивает большую компенсацию громкости по мере повышения скорости движения.

Технология шумоподавления: Для автомобилей в комплектации LTZ и системой объемного звучания Bose® предусмотрена технология шумоподавления Bose AudioPilot®. Активная система AudioPilot непрерывно регулирует настройки эквалайзера аудиосистемы для подавления фонового шума и, тем самым, поддерживает постоянный уровень громкости.

Данная технология наиболее эффективна при низких уровнях громкости, когда фоновый шум особенно влияет на слышимость музыки. При более высоких уровнях громкости, когда музыка заглушает фоновый шум, регулировки с помощью системы AudioPilot минимальны или вообще отсутствуют.

Активация системы:

1. Выберите уровень громкости аудиосистемы.
2. Нажмите кнопку «MENU», чтобы вывести на дисплей меню настроек аудиосистемы.
3. Нажмите кнопку с изменяемыми функциями, расположенную под надписью «AUTO VOLUM» (автоматическая регулировка звука) на дисплее аудиосистемы.
4. Нажмите кнопку с изменяемыми функциями, расположенную под надписью «ON». Дисплей переключается приблизительно через 10 секунд.







Дополнительная информация о технологии AudioPilot приведена на веб-сайте www.bose.com/audiopilot.

Настройки звука

(низкие/средние/высокие частоты)

BASS/MID/TREB (Низкие/средние/высокие частоты):

Для выполнения регулировки низких, средних и высоких частот:

1. Нажимайте кнопку  до тех пор, пока на дисплее не появится строка с указанием характеристик звука.
2. Выберите предпочитаемую характеристику одним из следующих способов:
 - Нажмите кнопку .
 - Нажмите кнопку с изменяемыми функциями, расположенную под наименованием выбранной характеристики.
3. Отрегулируйте выбранную характеристику одним из следующих способов:
 - Поверните ручку  по часовой стрелке или против часовой стрелки.
 - Нажмите кнопку  SEEK или  SEEK.
 - Нажмите кнопку  FWD или  REV.

При слабом уровне приема радиостанции или при наличии помех рекомендуется снижать уровень высоких частот.

Для быстрой установки среднего уровня низких, средних или высоких частот нажмите кнопку с изменяемыми функциями, расположенную под надписью «BASS», «MID» или «TREB», и удерживайте более 2 секунд. Установка среднего уровня выбранной частоты подтверждается специальным звуковым сигналом.

Для быстрой установки среднего уровня всех характеристик звука и баланса

громкоговорителей нажмите кнопку  и удерживайте более 2 секунд, пока не прозвучит звуковой сигнал.

EQ (Эквалайзер): Нажимайте данную кнопку для выбора настроек компенсации высоких и низких частот для различных музыкальных жанров. При выборе настройки MANUAL или изменении уровня высоких/низких частот эквалайзер возвращается в режим ручной настройки высоких и низких частот.

Для каждого источника аудиосигнала можно сохранить индивидуальные настройки эквалайзера.

Если аудиосистема оснащена системой объемного звучания Bose®, эквалайзер имеет только два режима – MANUAL и TALK.

Цифровая обработка сигналов (DSP):

Нажимайте кнопку EQ для изменения настроек цифровой обработки сигналов (предусмотрено только для систем Bose автомобилей с комплектацией LTZ). Технология DSP открывает широкие возможности по созданию уникальной звуковой сцены.

Доступные настройки цифровой обработки сигналов (DSP):

- **Normal (Стандарт)** – данная настройка предусматривает работу аудиосистемы в обычном режиме. В данном режиме обеспечивается наилучшее качество звука для пассажиров всех сидений.
- **Driver (Водитель)** – выбор данной настройки обеспечивает наилучшее качество звука на месте водителя.

7-8 Информационно-развлекательная система

- **Rear (Сзади)** – выбор данной настройки обеспечивает наилучшее качество звука для пассажиров задних сидений.
- **Surround (Centerpoint®)** – активация технологии цифровой обработки сигнала Bose Centerpoint®. Технология Centerpoint создает эффект объемного звучания при воспроизведении цифрового источника стереосигнала (компакт-диск или сигнал радиостанций спутниковой системы XM™). Технология Centerpoint® представляет традиционный двухканальный стереосигнал в виде пяти отдельных каналов звука (не предусмотрено для AM- и FM-радиостанций).

Регулировка баланса звука громкоговорителей





BAL/FADE: Для регулировки баланса между левыми и правыми, а также передними и задними громкоговорителями:

1. Нажимайте кнопку  до тех пор, пока на дисплее не появится строка с указанием настроек баланса звука громкоговорителей.

2. Выберите необходимый режим одним из следующих способов:

- Нажмите кнопку .
- Нажмите кнопку с изменяемыми функциями, расположенную под выбранной надписью.

3. Отрегулируйте выбранную настройку одним из следующих способов:

- Поверните ручку  по часовой стрелке или против часовой стрелки.
- Нажмите кнопку  SEEK или  SEEK.
- Нажмите кнопку  FWD или  REV.

Для быстрой установки среднего уровня всех настроек и баланса звука нажмите кнопку  и удерживайте нажатой более 2 секунд.

При включении панели управления аудиосистемой для пассажиров сидений второго ряда (RSA) система делает недоступной функцию регулировки баланса передних и задних громкоговорителей (FADE) и отключает задние громкоговорители.

Сообщения, связанные с аудиосистемой

Calibration Error: Калибровка аудиосистемы для конкретного автомобиля производится на сборочном заводе. Появление сообщения «Calibration Error» указывает на то, что аудиосистема имеет неправильную конфигурацию и должна быть возвращена официальному дилеру для принятия соответствующих мер.

Locked или Loc: Одно из этих сообщений появляется на дисплее в случае блокировки аудиосистемы системой TheftLock®. Обратитесь к официальному дилеру.

В случае неоднократного повторения или невозможности исправления ошибки, обратитесь к официальному дилеру.

Радиоприемник

Прием программ в диапазонах AM/FM

Система передачи данных (RDS)

Система передачи данных (RDS) может использоваться только с FM-радиостанциями, которые транслируют RDS-данные. Система позволяет принимать специфическую информацию указанных радиостанций только при ее наличии. Если радиоприемник настроен на FM-радиостанцию с поддержкой RDS, на дисплее аудиосистемы отображается название или номер телефона радиостанции. В редких случаях радиостанция может транслировать неверную информацию, что может вызвать нарушения в работе радиоприемника. В таких случаях следует обратиться на соответствующую радиостанцию.

i (Информация) (функции системы RDS):

Если аудиосистема оснащена системой RDS, нажмите кнопку **i** чтобы вывести на дисплей дополнительную информацию о текущей FM-радиостанции с поддержкой RDS.

Если информация доступна, в верхней части дисплея отображается название композиции, а в нижней – информация об исполнителе. Если данная информация недоступна, на дисплее будет отображаться надпись «NO INFO».

Поиск радиостанции

BAND: Нажимайте данную кнопку для выбора диапазона FM, AM.

Tune/Tone: Поворачивайте регулятор для выбора радиостанций в ручном режиме.

SEEK: При нажатии выполняется поиск предыдущей радиостанции. Нажмите и удерживайте кнопку нажатой в течение нескольких секунд (пока не услышите звуковой сигнал) для сканирования радиостанций в убывающем порядке;

повторно нажмите кнопку **SEEK**, чтобы остановить сканирование. Поиску и сканированию подлежат только радиостанции текущего диапазона частот с устойчивым приемом сигнала.

SEEK: При нажатии выполняется поиск следующей радиостанции.

Нажмите и удерживайте кнопку в течение нескольких секунд (пока не прозвучит звуковой сигнал) для сканирования радиостанций в порядке увеличения частоты;

повторно нажмите кнопку **SEEK** для прекращения сканирования. Поиску и сканированию подлежат только радиостанции текущего диапазона частот с устойчивым приемом сигнала.

REV: Данная кнопка предназначена для ручной настройки радиостанций в порядке убывания частоты.

FWD: Данная кнопка предназначена для ручной настройки радиостанций в порядке возрастания частоты.

FAV (Избранное): Данная кнопка предназначена для выбора строк с избранными радиостанциями.

Сохранение настроек выбранных радиостанций

Сохранение настроек выбранных радиостанций рекомендуется выполнять при неподвижном автомобиле, см.

«Предусмотрительность при вождении», стр. 9-3. Выбор предварительно сохраненных радиостанций осуществляется с помощью кнопок с изменяемыми функциями, кнопки «FAV» и кнопка управления аудиосистемой на рулевом колесе (при соответствующей комплектации).

В общей сложности в качестве избранных можно сохранить настройки 36 радиостанций с помощью шести кнопок с изменяемыми функциями, расположенными под надписью с указанием частоты радиостанций, а также с помощью кнопки «FAV». При нажатии кнопки «FAV» происходит последовательное переключение шести строк, каждая из которых отображает шесть избранных (предварительно настроенных) радиостанций. Каждая страница может содержать настройки радиостанций в любых сочетаниях независимо от диапазона частот (АМ или FM).

Сохранение радиостанции в качестве избранной

Для сохранения радиостанции в качестве избранной:

1. Выберите радиостанцию.
2. Для выбора строки, в которую будет сохранена настроенная радиостанция, нажимайте кнопку «FAV».
3. Нажмите и удерживайте одну из 6 кнопок с изменяемыми функциями до тех пор, пока не услышите звуковой сигнал.
4. Повторите шаги 1-3, чтобы сохранить другие радиостанции в качестве избранных.

Номер строки избранных радиостанций можно задавать с помощью кнопки «MENU». Для этого выполните следующую процедуру:

1. Нажмите кнопку «MENU».
2. Нажмите кнопку с изменяемыми функциями, расположенную под надписью «FAV 1-6».
3. Выберите номер строки нажатием кнопки с изменяемыми функциями, расположенной под надписью с соответствующим номером.
4. Нажмите кнопку «FAV» или дождитесь исчезновения меню для возвращения к исходному состоянию дисплея, при котором отображаются частоты, и начала программирования избранных радиостанций.

Прием радиопрограмм

Если к автомобильной электрической розетке подключается зарядное устройство для мобильного телефона, аксессуары для обеспечения комфорта или внешние электронные устройства, это может привести к появлению частотных помех при нормальном приеме радиосигнала. В таком случае соответствующие устройства следует отключить.

Диапазон FM-частот

Дальность распространения радиоволн FM-диапазона ограничена расстоянием 16-65 км. Несмотря на наличие в радиоприемнике электронной схемы, которая автоматически снижает уровень помех, вблизи высоких зданий или на возвышенностях, могут возникать помехи, вызывающие попеременное затухание и усиление звука.

Диапазон АМ-частот

Диапазон для большинства АМ-радиостанций больше, чем для FM-радиостанций, особенно в ночное время. Однако большой диапазон может вызывать взаимные помехи радиостанций. Во время грозы или вследствие воздействия электрического поля, создаваемого линиями электропередач, могут возникать атмосферные помехи. В подобных ситуациях рекомендуется снижать уровень высоких частот.

Использование мобильного телефона

Использование мобильного телефона может создавать помехи для приема радиопрограмм.

Антенна на заднем боковом стекле

Антенна для приема радиопрограмм в диапазоне АМ/FM расположена на задних боковых стеклах автомобиля. Не допускайте царапания внутренней поверхности боковых стекол и повреждения проводов антенны. Повреждение внутренней поверхности стекол может создавать помехи в работе радиоприемника.

Если на стекле необходимо закрепить антенну мобильного телефона, будьте осторожны, чтобы не повредить нити антенны АМ/FM-радио. Между проводами радиоантенны достаточно места, чтобы закрепить антенну для мобильного телефона без создания помех для работы радиоприемника.

Важно: Использование бритвенных лезвий или острых предметов для чистки внутренней поверхности задних боковых стекол может повлиять на качество приема радиосигнала или привести к повреждению проводов радиоантенны. Гарантия производителя на устранение возможных повреждений не распространяется. Не допускайте чистки внутренней поверхности задних боковых стекол с помощью острых предметов.

Важно: Не допускайте тонировки стекла (после покупки автомобиля) с применением металлизированной пленки. Использование для тонировки металлизированной пленки может создавать помехи в работе радиоприемника. Гарантия производителя на любые повреждения антенны, вызванные применением металлизированных пленок для тонировки не распространяется.

Проигрыватели компакт-дисков

CD-плеер

Правила ухода за CD-плеером

Не наклеивайте на компакт-диск какие-либо этикетки, поскольку они могут застревать внутри CD-плеера. Если компакт-диск был записан с помощью персонального компьютера и для него требуется этикетка с содержанием, выполните надпись с помощью специального маркера на верхней стороне диска.

Использование дисков для очистки оптической головки CD-приводов не рекомендуется. Это может привести к попаданию смазки, находящейся на механическом приводе CD-плеера, на оптическую головку.

Важно: Наклеивание на диск этикеток, загрузка в слот более одного диска одновременно, а также попытка воспроизведения поцарапанного или поврежденного диска могут привести к повреждению CD-плеера.

При эксплуатации CD-плеера используйте только компакт-диски в надлежащем состоянии без этикеток, загружайте одновременно в слот только один компакт-диск, а также не допускайте попадания в CD-плеер и загрузочный слот посторонних предметов, жидкости и грязи.

Если на дисплей аудиосистемы выводится сообщение об ошибке, см. подраздел «Сообщения, связанные с CD-плеером» текущего раздела.

Правила ухода за компакт-дисками

При воспроизведении CD-R/CD-RW-дисков возможно ухудшение качества звучания, обусловленное качеством самого диска, методом записи, качеством файла или неправильным обращением с диском. Диски требуют бережного обращения. CD-R/CD-RW-диски следует хранить в оригинальных или других защитных упаковках или футлярах, предохраняя их от попадания пыли и прямых солнечных лучей. Принцип действия CD-плеера основан на сканировании нижней поверхности диска.

При наличии повреждений (трещины, царапины) диск будет воспроизводиться с нарушениями или не воспроизводиться вообще. Не касайтесь нижней поверхности компакт-диска, поскольку это также может привести к ее повреждениям. Диск следует брать за внешние кромки или за кромку отверстия и внешнюю кромку.

Для очистки загрязненной поверхности компакт-диска следует использовать мягкую, безворсовую ткань или чистую, мягкую ткань, смоченную в растворе воды и нейтрального моющего средства. Диск следует очищать по направлению от центра к периферии.

Загрузка компакт-диска

Частично вставьте компакт-диск в загрузочный слот головного устройства аудиосистемы подписанной стороной вверх. CD-плеер автоматически втягивает диск и начинает воспроизведение.

Извлечение компакт-диска

 (EJECT): Нажмите и отпустите данную кнопку, чтобы извлечь компакт-диск из плеера. Извлеките диск, как только на дисплее появится надпись «Remove Disc» (Извлеките диск). Если компакт-диск извлечь не удастся, через несколько секунд плеер автоматически загружает его обратно.

Воспроизведение компакт-диска

При выключении зажигания или аудиосистемы находящийся в CD-плеере диск не извлекается. После включения зажигания или аудиосистемы плеер начинает воспроизведение с места остановки, если он был последним источником аудиосигнала. CD-плеер управляется с помощью кнопок, расположенных на панели управления головного устройства аудиосистемы или на панели управления аудиосистемой для пассажиров второго ряда сидений (RSA). Более подробная информация приведена в подразделе «Панель управления аудиосистемой для пассажиров второго ряда сидений (RSA)», стр. 7-35.

После загрузки компакт-диска в левой части дисплея аудиосистемы отображается надпись в виде диска. С началом воспроизведения каждой новой композиции на дисплее отображается ее номер.

CD-плеер поддерживает воспроизведение малоразмерных компакт-дисков (диаметр 8 см) с переходным кольцом. Полноразмерные и малоразмерные компакт-диски загружаются в плеер одинаковым образом.

CD/AUX: Данная кнопка используется для выбора режима воспроизведения компакт-диска (CD) или внешнего устройства, подключенного к дополнительному аудиовходу (AUX), при прослушивании радиопрограмм. После загрузки компакт-диска на дисплее аудиосистемы отображается символ диска и номер диска и/или композиции. При повторном нажатии кнопки система начинает автоматический поиск внешнего устройства. Более подробная информация приведена в подразделе «Внешние устройства», стр. 7-29. Если внешнее устройство не подключено, на дисплее отображается надпись «No Input Device Found» (Устройство не обнаружено).

i (Информация): Данная кнопка используется для вывода на дисплей дополнительной информации о текущей композиции. Если информация доступна, в верхней части дисплея отображается название композиции, а в нижней — информация об исполнителе.

Если данная информация недоступна, на дисплее будет отображаться надпись «NO INFO».

 (Tune): Данная кнопка используется для выбора композиций на текущем компакт-диске.

 **SEEK:** Нажмите данную кнопку для перехода к началу текущей композиции, если воспроизведение длится более 10 секунд.

Нажмите данную кнопку для перехода к предыдущей композиции, если воспроизведение длится менее 10 секунд.

Нажмите и удерживайте или повторно нажмите данную кнопку для продолжения прокрутки композиций текущего диска назад.

 **SEEK:** Нажмите данную кнопку для перехода к следующей композиции.

Нажмите и удерживайте или повторно нажмите данную кнопку для продолжения прокрутки композиций текущего диска вперед.

⏮ REV(Fast Reverse): Нажмите и удерживайте нажатой данную кнопку для ускоренного обратного воспроизведения текущей записи.

⏭ FWD(Fast Forward): Нажмите и удерживайте данную кнопку нажатой для ускоренной «прокрутки» вперед текущей записи.

RDM (Random): Нажмите данную кнопку для выбора режима воспроизведения композиций в случайном порядке. Включение режима воспроизведения в случайном порядке:

1. Нажимайте кнопку с изменяемыми функциями, расположенную под надписью «RDM» до тех пор, пока на дисплее не появится надпись «Random Current Disc» (Воспроизведение текущего диска в случайном порядке).
2. Повторно нажмите кнопку с изменяемыми функциями, чтобы отключить режим воспроизведения в случайном порядке.

Поддержка формата MP3

Формат

Аудиосистемы с поддержкой формата MP3 могут воспроизводить файлы с расширением .mp3 или .wma, записанные на диск CD-R/CD-RW. Указанные файлы могут записываться со следующими постоянными значениями скорости передачи данных (битрейт):

32, 40, 56, 64, 80, 96, 112, 128, 160, 192, 224, 256 и 320 кбит/с. Файлы также могут записываться с переменным битрейтом.

Диски с несжатыми или смешанными файлами

Аудиосистема поддерживает воспроизведение компакт-дисков, на которых записаны несжатые аудиофайлы (Audio CD) и файлы MP3. Если на диске записаны файлы обоих форматов, система сначала считывает все файлы MP3, а затем несжатые аудиофайлы.

Структура файлов и папок на диске CD-R/CD-RW

Аудиосистема поддерживает воспроизведение:

- до 50 папок;
- до 8 уровней глубины вложения папок;
- до 50 списков воспроизведения;

- до 255 файлов;
- Списки воспроизведения с расширением .m3u или .wpl.
- Файлы с расширением .mp3, .wma или .cda.

Корневая папка

Корневая папка рассматривается системой как обычная папка. Если компакт-диск или накопительное устройство не содержит папок, все записанные файлы хранятся в корневой папке. При воспроизведении файлов корневой папки компакт-диска на дисплее отображается надпись «F1 ROOT».

Пустая папка

Система пропускает папки, которые не содержат файлы, и переходит к следующей папке с файлами.

Очередность воспроизведения

Очередность воспроизведения сжатых аудиофайлов:

- списки воспроизведения (Px);
- файлы, хранящиеся непосредственно в корневой папке;
- файлы, хранящиеся в папках, вложенных в корневую папку;

Последовательность воспроизведения композиций:

- Система начинает воспроизведение с первой композиции первого списка воспроизведения и продолжает последовательное воспроизведение всех композиций каждого списка воспроизведения. После завершения воспроизведения последней композиции последнего списка воспроизведения система вновь начнет воспроизведение с первой композиции первого списка воспроизведения.
- Система начинает воспроизведение с первой композиции первой папки и продолжает последовательное воспроизведение всех композиций каждого списка воспроизведения.

После завершения воспроизведения последней композиции последней папки система вновь начнет воспроизведение с первой композиции первой папки.

Файловая система и имена файлов

Отображаемое на дисплее аудиосистемы название композиции записано в ID3-тэге. Если ID3-тэг не содержит данных о названии композиции, вместо него на дисплее аудиосистемы отображается имя файла без расширения (например, .mp3).

Система сокращает названия композиций, длина которых превышает 32 знака или 4 строки. В частности, система не отображает расширение файла и отдельные части слов последней строки.



Предварительно составленные списки воспроизведения



Аудиосистема поддерживает списки воспроизведения, составленные с помощью компьютерных программ WinAmp™, MusicMatch™ или Real Jukebox™, однако не предусматривает возможность их редактирования

Указанные списки воспроизведения рассматриваются системой как специальные папки, содержащие сжатые аудиофайлы.

Аудиосистема с USB-разъемом может считывать списки воспроизведения с расширением .m3u или .pls, хранящиеся на подключенном USB-устройстве.

Списки воспроизведения можно переключать с помощью кнопок с изменяемыми функциями

под надписями  и , ручки ,

а также кнопки SEEK или SEEK. Система поддерживает воспроизведение дисков CD-R/CD-RW в формате MP3, записанных без применения папок с файлами. Если диск CD-R/CD-RW содержит более 50 папок, 15 списков воспроизведения, а также 512 папок и файлов, в таком случае система обеспечивает доступ и навигацию по максимальному количеству элементов, игнорируя при этом все элементы, выходящие за пределы ограничений.

Воспроизведение файлов MP3

ℹ (Информация): Нажмите данную кнопку для выведения на дисплей дополнительной информации о текущей композиции. Если информация доступна, в верхней части дисплея отображается название композиции, а в нижней – информация об исполнителе. Если данная информация недоступна, на дисплее будет отображаться надпись «NO INFO».

🎵 (Tune): Поворачивайте данную ручку для выбора файлов MP3, записанных на текущем компакт-диске.

⏮ SEEK: Нажмите данную кнопку для перехода к началу текущей композиции, если воспроизведение длится более 10 секунд. Нажмите и удерживайте или повторно нажимайте данную кнопку для продолжения прокрутки композиций назад.

⏭ SEEK: Нажмите данную кнопку для перехода к следующей композиции. Нажмите и удерживайте или повторно нажимайте данную кнопку для продолжения прокрутки композиций вперед.

⏮ REV (Reverse): Нажмите и удерживайте данную кнопку для ускоренного обратного воспроизведения текущей композиции. При этом воспроизведение происходит с уменьшенной громкостью, и на дисплее отображается продолжительность файла. Для возобновления воспроизведения отпустите кнопку **⏮ REV**.

⏭ FWD (Fast Forward): Нажмите и удерживайте данную кнопку нажатой для ускоренного прямого воспроизведения текущей композиции. При этом воспроизведение происходит с уменьшенной громкостью, и на дисплее отображается продолжительность файла. Для возобновления воспроизведения отпустите кнопку **⏭ FWD**. На дисплее отображается продолжительность файла.

⏪ (Previous Folder): Нажмите кнопку с изменяемыми функциями, расположенную под надписью **⏪**, для перехода к первой композиции предыдущей папки.

⏩ (Next Folder): Нажмите кнопку с изменяемыми функциями, расположенную под надписью **⏩**, для перехода к первой композиции следующей папки.

RDM (Random): Нажмите данную кнопку для воспроизведения композиций в случайном порядке. Включение режима воспроизведения в случайном порядке:

1. Нажимайте кнопку с изменяемыми функциями, расположенную под надписью «RDM» до тех пор, пока на дисплее не появится надпись «Random Current Disc» (Воспроизведение текущего диска в случайном порядке).
2. Повторно нажмите кнопку с изменяемыми функциями, чтобы отключить режим воспроизведения в случайном порядке.

🔍 (Музыкальный навигатор): Нажмите кнопку с изменяемыми функциями, расположенную под надписью **🔍**, чтобы начать воспроизведение файлов по имени исполнителя или названию альбома в алфавитном порядке. Для сортировки файлов по названию альбома и имени исполнителя (записаны в ID3-подписи) система выполняет полное сканирование компакт-диска. В зависимости от количества записанных файлов, процесс сканирования диска может длиться несколько минут. Система может начать воспроизведение, продолжая при этом сканирование в фоновом режиме.

После завершения сканирования система начинает воспроизводить файлы по имени исполнителя в алфавитном порядке. Имя текущего исполнителя отображается во второй строке дисплея. После воспроизведения всех композиций одного исполнителя система переходит к следующему исполнителю (по алфавиту) и начинает воспроизведение композиций с его участием.

Для прослушивания композиций другого исполнителя нажмите кнопку с изменяемыми функциями, расположенную под надписью с соответствующей стрелкой. В зависимости от выбранной кнопки, система переходит к композициям предыдущего или следующего исполнителя (по алфавиту). Продолжайте нажимать кнопку с изменяемыми функциями, расположенную под надписью с соответствующей стрелкой, чтобы найти необходимого исполнителя.

Для перехода от воспроизведения по имени исполнителя к воспроизведению по названию альбома:

1. Нажмите кнопку с изменяемыми функциями, расположенную под надписью «Sort By» (Сортировка по).
2. Нажмите одну из кнопок с изменяемыми функциями, расположенных под надписями альбомов в строке сортировки.

3. Нажмите кнопку с изменяемыми функциями, расположенную под надписью «Back» (Назад), чтобы вернуться к исходному дисплею «музыкального навигатора».

Название альбома отображается во второй строке дисплея между стрелками, а система начинает воспроизведение всех композиций текущего альбома. После завершения воспроизведения всех композиций текущего альбома система переходит к следующему альбому (по алфавиту) текущего диска и начинает воспроизведение файлов MP3 в этом альбоме.

Для возвращения к исходному дисплею «музыкального навигатора» нажмите кнопку с изменяемыми функциями, расположенную под надписью «Back» (Назад), чтобы возобновить нормальное воспроизведение файлов MP3.

Сообщения, связанные с CD-плеером

CHECK DISC: Одной из причин появления данного сообщения и/или автоматической выдачи компакт-диска может быть:

- Перегрев диска. Воспроизведение диска может быть возобновлено после восстановления допустимой температуры.

- Слишком неровная дорога. Воспроизведение диска может быть возобновлено после выезда автомобиля на ровную дорогу.
- Компакт-диск загрязнен, поцарапан, намочен или вставлен неверной стороной.
- Повышенная влажность воздуха. Если это так, подождите не менее одного часа и повторите попытку.
- Возможна ошибка при записи компакт-диска.
- Возможно, в CD-плеере застряла этикетка.

Если по каким-либо причинам компакт-диск должным образом не воспроизводится, воспользуйтесь заведомо качественным компакт-диском.

В случае неоднократного повторения или невозможности исправления ошибки, обратитесь к официальному дилеру. Если на дисплее аудиосистемы отображается сообщение об ошибке, запишите его и предоставьте сотруднику сервисного центра при уведомлении о проблеме.

CD/DVD-плеер

Правила ухода за CD/DVD-плеером

Не наклеивайте на диск какие-либо этикетки, поскольку они могут застревать внутри CD/DVD-плеера. Если компакт-диск был записан с помощью персонального компьютера и для него требуется этикетка с содержанием, выполните надпись с помощью специального маркера на верхней стороне диска.

Использование дисков для очистки оптической головки CD-приводов не рекомендуется. Это может привести к попаданию смазки, находящейся на механическом приводе CD-плеера, на оптическую головку.

Важно: Наклеивание на диск этикеток, загрузка в слот более одного диска одновременно, а также попытка воспроизведения поцарапанного или поврежденного диска могут привести к повреждению CD-плеера.

При эксплуатации CD-плеера используйте только компакт-диски в надлежащем состоянии без этикеток, загружайте одновременно в слот только один компакт-диск, а также не допускайте попадания в CD-плеер и загрузочный слот посторонних предметов, жидкости и грязи.

Если на дисплей аудиосистемы выводится сообщение об ошибке, см. подраздел «Сообщения, связанные с CD-плеером» текущего раздела.

Правила ухода за компакт- и DVD-дисками

При воспроизведении дисков CD-R/CD-RW возможно ухудшение качества звучания, обусловленное качеством самого диска, методом записи, качеством файла или неправильным обращением с диском. Диски требуют бережного обращения. CD-R/CD-RW-диски следует хранить в оригинальных или других защитных упаковках или футлярах, предохраняя их от попадания пыли и прямых солнечных лучей.

Принцип действия CD-плеера основан на сканировании нижней поверхности диска. При наличии повреждений (трещины, царапины) диск будет воспроизводиться с нарушениями или не воспроизводиться вообще. Не касайтесь нижней поверхности компакт-диска, поскольку это также может привести к ее повреждениям. Диск следует брать за внешние кромки или за кромку центрального отверстия и внешнюю кромку.

Для очистки загрязненной поверхности диска следует использовать мягкую, безворсовую ткань или чистую, мягкую ткань, смоченную в водном растворе нейтрального моющего средства. Диск следует очищать по направлению от центра к периферии.

Источники аудиосигнала

К громкоговорителям акустической системы одновременно может подаваться звук только от одного источника аудиосигнала. Под источником аудиосигнала следует понимать загрузочный слот для компакт-диска, загрузочный слот для DVD-диска, спутниковый радиоприемник (XM), радиоприемник (FM/AM), передний дополнительный аудиовход (AUX), USB-разъем, а также задний дополнительный аудиовход.

Для включения аудиосистемы нажмите кнопку . Звук выводится через все громкоговорители автомобиля.

Пассажиры передних сидений могут воспользоваться кнопкой «BAND» для прослушивания радиопрограмм (AM или FM), а также кнопкой «DVD/CD AUX» для выбора в качестве источника загрузочного слота компакт-дисков, загрузочного слота для DVD-дисков, передний дополнительный аудиовход (AUX), USB-разъем или задний дополнительный аудиовход (при соответствующей комплектации).

При подключении совместимого внешнего устройства к переднему дополнительному аудиовходу (AUX), USB-разъему или заднему дополнительному аудиовходу (AUX) пассажиры передних сидений могут прослушивать содержимое подключенного устройства через громкоговорители аудиосистемы. См. «Использование дополнительного аудио-входа» в разделе «Внешние устройства», стр. 7-29, или подраздел «Панель Audio/Video (A/V)» в Руководстве Развлекательной системы для пассажиров задних сидений.

В зависимости от опций аудиосистемы, в некоторых автомобилях активация панели управления аудиосистемой для пассажиров второго ряда сидений (RSA) может сопровождаться отключением звука задних громкоговорителей. Более подробная информация приведена в раздел «Панель управления аудиосистемой для пассажиров второго ряда сидений (RSA)», стр. 7-35.

Загрузка диска

Частично вставьте диск в загрузочный слот головного устройства подписанной стороной вверх. Плеер автоматически вытягивает диск и начинает воспроизведение (в зависимости от типа и формата данных, загрузка компакт-диска может длиться от 5 до 20 секунд, а диска DVD – до 30 секунд).

Извлечение диска

 **CD (Eject):** Для остановки воспроизведения и извлечения воспроизводимого диска нажмите и отпустите данную кнопку. Диск подается в нижний загрузочный слот. При этом подается звуковой сигнал, а на дисплее отображается надпись «Ejecting Disc» (Выдача диска). После извлечения диска на дисплее отображается надпись «Remove Disc» (Извлеките диск). Теперь диск можно извлечь.

Если диск не извлекается, через несколько секунд плеер автоматически вытягивает его обратно.

 **DVD (Eject):** Для остановки воспроизведения и извлечения диска нажмите и отпустите данную кнопку. При этом подается звуковой сигнал, а на дисплее отображается надпись «Ejecting Disc» (Выдача диска).

Если процесс загрузки и считывания диска не может быть завершен из-за неизвестного формата или если диск не извлекается, нажмите и удерживайте данную кнопку нажатой в течение не менее 5 секунд для принудительного извлечения диска.

Воспроизведение компакт-диска (в любом из загрузочных слотов)

При выключении зажигания или аудиосистемы находящийся в CD-плеере диск не извлекается. После включения зажигания или аудиосистемы плеер начинает воспроизведение с места остановки, если он был последним источником аудиосигнала.

CD-плеер управляется с помощью кнопок, расположенных на панели управления головного устройства аудиосистемы или на панели управления аудиосистемой для пассажиров второго ряда сидений (RSA). Более подробная информация приведена в подразделе «Панель управления аудиосистемой для пассажиров второго ряда сидений (RSA)», стр. 7-35. CD- и DVD-плеер (нижний и верхний загрузочные слоты соответственно) поддерживают большинство дисков Audio CD, CD-R, CD-RW, а также диски в формате MP3.

После загрузки компакт-диска в левой части дисплея аудиосистемы отображается надпись «CD» или «DVD». С началом воспроизведения каждой новой композиции на дисплее отображается ее номер.

CD-плеер поддерживает воспроизведение малоразмерных компакт-дисков (диаметр 8 см) с переходным кольцом. Полноразмерные и малоразмерные компакт-диски загружаются в плеер одинаковым образом.

DVD/CD AUX: Данная кнопка используется для выбора режима воспроизведения компакт-диска (CD), DVD-диска или внешнего устройства, подключенного к дополнительному аудиовходу (AUX), при прослушивании радио. После загрузки соответствующего диска на дисплее отображается сообщение «DVD/CD» и номер композиции или эпизода. При повторном нажатии кнопки система начинает автоматический поиск внешнего устройства. Более подробная информация приведена в подразделе «Внешние устройства», стр. 7-29. Если внешнее устройство не подключено, на дисплее отображается надпись «No Aux Input Device» (Устройство не обнаружено). При наличии дисков в обоих загрузочных слотах нажатие кнопки «DVD/CD AUX» позволяет переходить от одного источника к другому. При этом надпись «No Aux Input Device» не отображается. При подключении внешнего устройства к переднему дополнительному аудиовходу (AUX) нажатие кнопки «DVD/CD AUX» позволяет переходить от одного доступного источника сигнала, к другому, например: загрузочный слот для DVD-диска, загрузочный слот для компакт-диска,

передний и задний (при соответствующей комплектации) дополнительные аудиовходы. Более подробная информация приведена в подразделе «Использование дополнительного аудиовхода (AUX)» в разделе «Внешние устройства», стр. 7-29 или подразделе «Панель Audio/Video (A/V)» в разделе руководстве Развлекательной системы для пассажиров задних сидений.

Если диск загружен в верхний слот (DVD), пассажиры, находящиеся на втором ряду сидений, могут включать видеомонитор и использовать пульт дистанционного управления для навигации по структуре компакт-диска (только композиции).

i (Информация): Нажмите данную кнопку для выведения на дисплей дополнительной информации о текущей композиции. Если информация доступна, в верхней части дисплея отображается название композиции, а в нижней – информация об исполнителе. Если данная информация недоступна, на дисплее будет отображаться надпись «NO INFO».

 **(Tune):** Данная кнопка используется для выбора композиций на текущем компакт-диске.

 **SEEK:** Нажимайте данную кнопку для перехода к началу текущей композиции, если воспроизведение длится более 5 секунд.

Нажмите данную кнопку для перехода к предыдущей композиции, если воспроизведение длится менее 10 секунд.

Нажмите и удерживайте или повторно нажмите данную кнопку для продолжения прокрутки композиций текущего диска назад.

 **SEEK:** Нажмите данную кнопку для перехода к следующей композиции. Нажмите и удерживайте или повторно нажмите данную кнопку для продолжения прокрутки композиций текущего диска вперед.

 **REV (Fast Reverse):** Нажмите и удерживайте нажатой данную кнопку для ускоренного обратного воспроизведения текущей записи.

 **FWD (Fast Forward):** Нажмите и удерживайте данную кнопку нажатой для ускоренного прямого воспроизведения текущей записи.

RDM (Random): Нажмите данную кнопку для воспроизведения композиций в случайном порядке. Включение режима воспроизведения в случайном порядке:

1. Нажимайте кнопку с изменяемыми функциями, расположенную под надписью «RDM» до тех пор, пока на дисплее не появится надпись «Random Current Disc» (Воспроизведение текущего диска в случайном порядке).
2. Повторно нажмите кнопку с изменяемыми функциями, чтобы отключить режим воспроизведения в случайном порядке.

Поддержка файлов MP3 и WMA

Формат

Аудиосистема поддерживает воспроизведение файлов с расширением .mp3 или .wma, записанных на диск CD-R/CD-RW.

Диски с несжатыми или смешанными файлами

Аудиосистема поддерживает воспроизведение дисков, которые содержат несжатые аудиофайлы (Audio CD) и файлы MP3/WMA (в зависимости от слота, в который загружен диск).

DVD-плеер воспроизводит только несжатые аудиофайлы и игнорирует файлы MP3/WMA, записанные на дисках со смешанным содержанием.

CD-плеер воспроизводит несжатые аудиофайлы и файлы MP3/WMA, записанные на дисках со смешанным содержанием. Для переключения между несжатыми аудиофайлами и файлами MP3/WMA нажимайте кнопку «CAT».

Структура файлов и папок на диске CD-R/CD-RW

DVD-плеер поддерживает воспроизведение:

- до 255 папок;
- до 8 уровней глубины вложения папок;
- до 15 списков воспроизведения;
- до 40 сессий;

- списки воспроизведения файлов с расширением .m3u или .wpl.
- файлы с расширением .mp3, .wma или .cda.

CD-плеер поддерживает воспроизведение:

- до 512 файлов и папок;
- до 8 уровней глубины вложения папок;
- списки воспроизведения с расширением .m3u или .wpl;
- файлы с расширением .mp3, .wma или .cda.

Корневая папка

Корневая папка диска рассматривается системой как обычная папка. Если корневая папка содержит сжатые аудиофайлы, ее название отображается на дисплее аудиосистемы в виде «F1 ROOT».

Если диск содержит несжатые аудиофайлы и файлы MP3/WMA, папка в корневой папке с названием CD обеспечивает доступ ко всем композициям (Audio CD), записанным на текущем диске.

Пустая папка

Система пропускает папки, которые не содержат файлы, и переходит к следующей папке с файлами.

Отсутствие папок

Если диск содержит только сжатые файлы, эти файлы размещаются в корневой папке. Если в структуре диска нет папок или списков воспроизведения, функция перехода к следующей или предыдущей папке остается недоступной. Вместо названия папки на дисплее аудиосистемы отображается надпись «ROOT».

Если диск содержит только списки воспроизведения и сжатые аудиофайлы (не содержит папок), все записанные файлы размещаются в корневой папке. При нажатии кнопки выбора следующей или предыдущей папки система будет сначала обращаться к спискам воспроизведения, а затем к файлам корневой папки. Название папки отображается на дисплее аудиосистемы в виде «ROOT».

Очередность воспроизведения

Очередность воспроизведения сжатых аудиофайлов:

- списки воспроизведения (Px);
- файлы, хранящиеся непосредственно в корневой папке;
- файлы, хранящиеся в папках, вложенных в корневую папку;

Последовательность воспроизведения композиций:

- Система начинает воспроизведение с первой композиции первого списка воспроизведения и продолжает последовательное воспроизведение всех композиций каждого списка воспроизведения. После завершения воспроизведения последней композиции последнего списка воспроизведения система вновь начнет воспроизведение с первой композиции первого списка воспроизведения.
- Система начинает воспроизведение с первой композиции первой папки и продолжает последовательное воспроизведение всех композиций каждой папки. После завершения воспроизведения последней композиции последней папки система вновь начнет воспроизведение с первой композиции первой папки.

Когда система начинает воспроизведение новой папки, на дисплее не будет отображаться название новой папки автоматически, пока отображение названия текущей папки не будет выбрано в качестве настройки дисплея по умолчанию. Однако название новой записи будет отображаться автоматически.

Файловая система и имена файлов

Отображаемое на дисплее аудиосистемы название композиции записано в ID3-тэге. Если ID3-тэг не содержит данных о названии композиции, вместо него на дисплее аудиосистемы отображается имя файла без расширения (например, .mp3).

Система сокращает названия композиций, длина которых превышает 32 знака или 4 строки. В частности, система не отображает расширение файла и отдельные части слов последней строки.

Предварительно составленные списки воспроизведения

Аудиосистема поддерживает списки воспроизведения, составленные с помощью компьютерных программ WinAmp™, MusicMatch™ или Real Jukebox™, однако не предусматривает возможность их редактирования. Указанные списки воспроизведения рассматриваются системой как специальные папки, содержащие сжатые аудиофайлы.

Аудиосистема с USB-разъемом может считывать списки воспроизведения с расширением .m3u или .pls, хранящиеся на подключенном USB-устройстве.

Воспроизведение диска с файлами MP3 или WMA (в любом из загрузочных слотов)

Если диск загружен в верхний слот (DVD), пассажиры второго ряда сиденья могут включать видеомонитор и использовать пульт дистанционного управления для навигации по структуре компакт-диска (только композиции).



 **(Tune):** Поворачивайте данную ручку для выбора файлов MP3/WMA.



 **SEEK:**Нажмите данную кнопку для перехода к началу текущей композиции, если воспроизведение длится более 5 секунд. Если воспроизведение длится менее 5 секунд, нажмите и удерживайте или повторно нажимайте данную кнопку для продолжения прокрутки композиций назад.

 **SEEK:**Нажмите данную кнопку для перехода к следующей композиции. Нажмите и удерживайте или повторно нажимайте данную кнопку для продолжения прокрутки композиций вперед.

 **REV (Reverse):** Нажмите и удерживайте данную кнопку для ускоренного обратного воспроизведения текущей композиции.

 **FWD (Fast Forward):**Нажмите и удерживайте данную кнопку нажатой для ускоренного прямого воспроизведения текущей композиции.

 **(Previous Folder):**Нажмите кнопку с изменяемыми функциями, расположенную под надписью , для перехода к первой композиции предыдущей папки.

 **(Next Folder):** Нажмите кнопку с изменяемыми функциями, расположенную под надписью , для перехода к первой композиции следующей папки.

RDM (Random): Нажмите данную кнопку для воспроизведения композиций в случайном порядке.

Включение режима воспроизведения в случайном порядке:

1. Нажимайте кнопку с изменяемыми функциями, расположенную под надписью «RDM» до тех пор, пока на дисплее не появится надпись «Random Current Disc» (Воспроизведение текущего диска в случайном порядке).
2. Повторно нажмите кнопку с изменяемыми функциями, чтобы отключить режим воспроизведения в случайном порядке.

 **(Музыкальный навигатор):** Нажмите кнопку с изменяемыми функциями,

расположенную под надписью , чтобы начать воспроизведение файлов по имени исполнителя или названию альбома в алфавитном порядке.

Для сортировки файлов по названию альбома и имени исполнителя (записаны в ID3-тэге) система выполняет полное сканирование компакт-диска. В зависимости от количества записанных файлов, процесс сканирования диска может длиться

несколько минут. Система может начать воспроизведение, продолжая при этом сканирование в фоновом режиме. После завершения сканирования система начинает воспроизводить файлы по имени исполнителя в алфавитном порядке. Имя текущего исполнителя отображается во второй строке дисплея. После воспроизведения всех композиций одного исполнителя система переходит к следующему исполнителю (по алфавиту) и начинает воспроизведение его композиций.

Для прослушивания композиций другого исполнителя нажмите кнопку с изменяемыми функциями, расположенную под надписью с соответствующей стрелкой. В зависимости от выбранной кнопки, система переходит к композициям предыдущего или следующего исполнителя (по алфавиту). Продолжайте нажимать кнопку с изменяемыми функциями, расположенную под надписью с соответствующей стрелкой, чтобы найти необходимого исполнителя.

Порядок перехода от воспроизведения по имени исполнителя к воспроизведению по названию альбома:

1. Нажмите кнопку с изменяемыми функциями, расположенную под надписью «Sort By» (Сортировка по).
2. Нажмите одну из кнопок с изменяемыми функциями, расположенных под надписями альбомов в строке сортировки.

3. Нажмите кнопку с изменяемыми функциями, расположенную под надписью «Back» для возврата к исходному дисплею «музыкального навигатора».

Название альбома отображается во второй строке дисплея между стрелками, а система начинает воспроизведение всех композиций текущего альбома. После завершения воспроизведения всех композиций текущего альбома система переходит к следующему альбому (по алфавиту) текущего диска и начинает воспроизведение файлов MP3 в этом альбоме.

Для возвращения к исходному дисплею «музыкального навигатора» нажмите кнопку с изменяемыми функциями, расположенную под надписью «Back» (Назад), чтобы возобновить нормальное воспроизведение файлов MP3.

Использование DVD-плеера

Функциями DVD-плеера можно управлять с помощью кнопок, расположенных на панели управления головного устройства аудиосистемы, на пульте дистанционного управления, а также на панели управления аудиосистемой для пассажиров задних сидений (RSA). См. «Пульт дистанционного управления» в Руководстве Панели управления аудиосистемой для пассажиров второго ряда сидений (RSA)», стр. 7-35 для получения более подробной информации.

DVD-плеер поддерживает исключительно DVD-диски с соответствующим региональным кодом, который традиционно указывается на футляре большинства дисков DVD.

Загрузочный слот для DVD-дисков поддерживает воспроизведение дисков с большинством форматов: Audio CD и CD-R/RW, DVD-Video, DVD-Audio, DVD-R/RW и DVD +R/RW, а также файлов MP3 и WMA.

Если на видеомонитор или дисплей аудиосистемы выводится сообщение об ошибке, для получения более подробной информации см. подраздел «Сообщения об ошибках DVD-плеера» в Руководстве Развлекательной системы для пассажиров задних сидений (RSE)», а также подраздел «Сообщения, связанные с CD/DVD-плеером» текущего раздела.

Загрузка диска

Частично вставьте диск в верхний загрузочный слот головного устройства подписанной стороной вверх. Плеер автоматически втягивает диск и начинает воспроизведение. На дисплее отображается надпись «Loading Disc» (Загрузка диска). При этом на дисплее также появляется меню опций в виде надписей для кнопок с изменяемыми функциями.

Воспроизведение видеозаписей на некоторых дисках начинается автоматически; другие диски остаются в режиме отображения меню в ожидании нажатия экранных кнопок (Play, Enter, кнопки выбора) с помощью кнопок с изменяемыми функциями или кнопок на пульте дистанционного управления. В зависимости от типа и формата данных, загрузка компакт-диска может длиться от 5 до 20 секунд, а DVD-диска – до 30 секунд.

Извлечение диска

 **DVD (Eject):** Для остановки воспроизведения и извлечения диска из верхнего загрузочного слота нажмите и отпустите данную кнопку. При этом подается звуковой сигнал, а на дисплее отображается надпись «Ejecting Disc» (Извлечение диска).

Если процесс загрузки и считывания диска не может быть завершен из-за неизвестного формата или если диск не извлекается, нажмите и удерживайте данную кнопку нажатой в течение не менее 5 секунд для принудительного извлечения диска.

Воспроизведение DVD-диска

DVD/CD AUX: Данная кнопка используется для выбора режима воспроизведения компакт-диска (CD), DVD-диска или внешнего устройства, подключенного к дополнительному аудиовходу (AUX), при прослушивании радио. После загрузки соответствующего диска на дисплее отображается сообщение «DVD/CD» и номер композиции или эпизода.

При повторном нажатии кнопки система начинает автоматический поиск внешнего устройства. Более подробная информация приведена в подразделе «*Внешние устройства*», стр. 7-29. Если внешнее устройство не подключено, на дисплее отображается надпись «No Aux Input Device» (Устройство не обнаружено). При наличии дисков в обоих загрузочных слотах нажатие кнопки «DVD/CD AUX» позволяет переходить от одного источника к другому. При этом надпись «No Aux Input Device» не отображается. При подключении внешнего устройства к переднему дополнительному аудиовходу (AUX) нажатие кнопки «DVD/CD AUX» позволяет переходить от одного доступного источника сигнала, к другому, например: Загрузочный слот для DVD-диска, загрузочный слот для компакт-диска, передний и задний

(присоответствующей комплектации) дополнительные аудиовходы (AUX). Более подробная информация приведена в подразделе «Использование дополнительного аудиовхода (AUX)» в разделе «Внешние устройства», стр. 7-29 или в Руководстве Развлекательной системы для пассажиров задних сидений.

Если диск загружен в верхний слот (DVD), пассажиры, находящиеся на втором ряду сидений, могут включать видеомонитор и использовать пульт дистанционного управления для навигации по структуре компакт-диска (только композиции).

 **(Power):** Данная кнопка используется для включения или выключения аудиосистемы. Поворачивайте данную рукоятку по часовой стрелке или против часовой стрелки для увеличения или уменьшения громкости звука, соответственно. Нажмите и удерживайте нажатой кнопку в течение более двух секунд, чтобы полностью выключить аудиосистему и развлекательную систему для пассажиров задних сидений (RSE), а также для активации функции «Родительский контроль». Функция «Родительский контроль» не позволяет пользоваться панелью управления аудиосистемой для пассажиров второго ряда сидений (RSA) или пультом дистанционного управления.

При этом на дисплее аудиосистемы рядом с индикацией часов отображается символ в виде замка. Функция «Родительский контроль» отключается после повторного нажатия и удержания ручки в течение более двух секунд или после выключения зажигания и выхода водителя из автомобиля.

 **(Tune):** Поворачивайте данную ручку для выбора композиций на компакт- или DVD-диске.

 **SEEK:** Нажмите данную кнопку, чтобы перейти к началу текущей композиции или эпизода. Нажмите данную кнопку снова, чтобы перейти к предыдущей композиции или эпизоду. Данная кнопка может не функционировать при воспроизведении DVD-диска, содержимое которого защищено авторским правом, а также при просмотре анонсов.

 **SEEK:** Нажмите данную кнопку для перехода к следующей композиции или эпизоду. Данная кнопка может не функционировать при воспроизведении DVD-диска, содержимое которого защищено авторским правом, а также при просмотре анонсов.

 **REV (Fast Reverse):** Нажмите данную кнопку для обратного воспроизведения компакт-диска или DVD с пятикратным ускорением воспроизведения. Повторно нажмите данную кнопку, чтобы остановить ускоренное обратное воспроизведение. Данная кнопка может не функционировать при воспроизведении DVD-диска, содержимое которого защищено авторским правом, а также при просмотре анонсов.

 **FWD (Fast Forward):** Нажмите данную кнопку для прямого воспроизведения компакт-диска или DVD с пятикратным ускорением воспроизведения. Повторно нажмите данную кнопку, чтобы остановить ускоренное воспроизведение. Данная кнопка может не функционировать при воспроизведении DVD-диска, содержимое которого защищено авторским правом, а также при просмотре анонсов.

Использование кнопок с изменяемыми функциями для воспроизведения дисков DVD-V (Видео)

После загрузки диска DVD-V на дисплее аудиосистемы отображается меню опций для воспроизведения диска в виде перечня опций. При воспроизведении диска DVD-V нажимайте кнопки с изменяемыми функциями, расположенные под любой из опций.

 **(Play/Pause):** Для временной остановки или возобновления воспроизведения DVD-диска нажмите кнопку с изменяемыми функциями, расположенную под надписью «Play» или «Pause». Если на дисплее отображается символ воспроизведения (треугольник), система находится в режиме паузы. Если на дисплее отображается символ паузы (две вертикальные полосы), система находится в режиме воспроизведения. Если видеомонитор выключен, нажмите кнопку воспроизведения, чтобы снова включить экран.

Воспроизведение некоторых DVD-дисков начинается только после завершения анонсов, хотя при этом возможна задержка до 30 секунд. Если воспроизведение DVD-диска не начинается автоматически, нажмите кнопку с изменяемыми функциями, расположенную под надписью «Play/Pause» на дисплее аудиосистемы. Если воспроизведение DVD-диска все равно не начинается, следуйте инструкциям, приводимым на экране (при соответствующей комплектации).

 **(Stop):** Нажимайте данную кнопку для остановки воспроизведения, ускоренного прямого или обратного воспроизведения DVD-диска.

 **(Enter):** Нажмите данную кнопку для выбора выделенной опции меню.

 **(Menu):** Нажмите данную кнопку для входа в меню DVD-диска. Разные DVD-диски могут отображать различное меню. Используйте кнопки с изменяемыми функциями, расположенные под стрелками выбора, для перемещения курсора в меню диска. Нажмите данную кнопку после выбора необходимой опции меню. Кнопка функционирует только при воспроизведении DVD-диска.

Nav (Navigate): Нажмите данную кнопку, чтобы на дисплее отображались стрелки навигации по меню.

 **(Return):** Нажмите данную кнопку, чтобы выйти из текущего меню и вернуться к предыдущему. Данная кнопка функционирует только при воспроизведении DVD-диска и при активном меню.

Пассажиры второго ряда сидений могут управлять опциями меню дисков DVD-V и DVD-A с помощью пульта дистанционного управления. См. «Пульт дистанционного управления» в Руководстве Развлекательной системы для пассажиров задних сидений. Если в верхний слот головного устройства аудиосистемы загружен диск DVD-V, видеомонитор включается автоматически. Если в верхний слот загружен диск DVD-A, видеомонитор должен быть включен пассажирами второго ряда сидений с помощью кнопки включения/выключения питания на пульте дистанционного управления.

Использование кнопок с изменяемыми функциями для воспроизведения диска DVD-A (Audio)

После загрузки диска DVD-A на дисплее аудиосистемы отображается меню опций для воспроизведения диска в виде списка опций. При воспроизведении диска DVD-A нажимайте кнопки с изменяемыми функциями, расположенные под любой из опций.

 **(Play/Pause):** Для временной остановки или возобновления воспроизведения DVD-диска нажмите кнопку с изменяемыми функциями, расположенную под надписью «Play» или «Pause». Если на дисплее отображается символ воспроизведения (треугольник), система находится в режиме паузы. Если на дисплее отображается символ паузы (две вертикальные полосы), система находится в режиме воспроизведения.

 **Group** : Нажимайте данную кнопку для прокрутки групп композиций, записанных на диске DVD-A.



Nav (Navigate): Нажмите данную кнопку, чтобы на дисплее отображались стрелки навигации по меню.

 **(Audio Stream):** Нажимайте данную кнопку для прокрутки форматов потоковых аудиоданных, записанных на диске DVD-A. При этом все изменения отображаются на экране видеомонитора.

Пассажиры второго ряда сидений могут управлять опциями меню дисков DVD-V и DVD-A с помощью пульта дистанционного управления. См. «Пульт дистанционного управления» в Руководстве Развлекательной системы для пассажиров задних сидений. Если в верхний слот головного устройства аудиосистемы загружен диск DVD-V, видеомонитор включается автоматически. Если в верхний слот загружен диск DVD-A, видеомонитор должен быть включен пассажирами второго ряда сидений с помощью кнопки включения/выключения питания на пульте дистанционного управления.

Остановка и возобновление воспроизведения

Чтобы остановить воспроизведение диска DVD без выключения системы, нажмите

кнопку  на пульте дистанционного управления или кнопку с изменяемыми функциями, расположенную под надписью  или  на дисплее аудиосистемы.

Если в текущий момент используется любой другой источник, кроме диска DVD-V, нажмите кнопку «DVD/CD AUX», чтобы в качестве источника выбрать диск DVD-V.

Чтобы возобновить воспроизведение диска DVD, нажмите кнопку  на пульте дистанционного управления или кнопку с изменяемыми функциями, расположенную

под надписью  на дисплее аудиосистемы. Воспроизведение DVD-диска начинается с места остановки при условии, что диск не извлекался из плеера, а кнопка остановки на пульте дистанционного управления не нажималась дважды. Если диск извлекался из плеера или кнопка остановки на пульте дистанционного управления нажималась дважды, воспроизведение диска начинается сначала.

Сообщения, связанные с CD/DVD-плеером

Disc Format Error: Появление данного сообщения указывает на то, что диск поврежден или вставлен неправильной стороной.

Disc Region Error: Появление данного сообщения указывает на несоответствие регионального кода загруженного диска.

No Disc Inserted: Появление данного сообщения при нажатии кнопки  или «DVD/CD AUX» указывает на отсутствие диска в плеере.

Optical Error: Появление данного сообщения указывает на то, что диск вставлен неверной стороной.

Disk Read Error: Появление данного сообщения указывает на неправильный или неизвестный формат загруженного диска.

Player Error: Появление данного сообщения указывает на проблемы, связанные с загрузкой или извлечением диска.

- Перегрев диска. Воспроизведение диска может быть возобновлено после восстановления допустимой температуры.

- Слишком неровная дорога. Воспроизведение диска может быть возобновлено после выезда автомобиля на ровную дорогу.
- Компакт-диск загрязнен, поцарапан, намочен или вставлен неверной стороной.
- Повышенная влажность воздуха. Если это так, подождите не менее одного часа и повторите попытку.
- Возможно, при записи диска возникли ошибки.
- Застревание этикетки диска в CD/DVD-плеере.

Если по каким-либо причинам компакт-диск должным образом не воспроизводится, воспользуйтесь заведомо качественным компакт-диском.

В случае неоднократного повторения или невозможности исправления ошибки, обратитесь к официальному дилеру. Если на дисплее аудиосистемы отображается сообщение об ошибке, запишите его и предоставьте сотруднику сервисного центра при уведомлении о проблеме.

Внешние устройства

Использование дополнительного аудиовхода (AUX)

Дополнительный аудиовход (AUX), расположенный в нижней правой части панели управления аудиосистемой, позволяет подключать различные внешние аудиоустройства, например, iPod®, MP3-плеер и портативный аудиоплеер, в качестве альтернативного источника аудиосигнала. Данный разъем не обеспечивает выход звука – не подключайте наушники к переднему дополнительному аудиовходу (AUX).

Водителю настоятельно не рекомендуется подключать внешние устройства, когда рычаг селектора коробки передач не находится в положении «Р» (Парковка). Более подробная информация о возможных последствиях отвлечения внимания водителя от дорожной обстановки изложена в подразделе «Предусмотрительность при вождении», стр. 9-3.

Для использования внешнего аудиоустройства подключите его провод со штекером диаметром 3,5 мм к переднему дополнительному аудиовходу (AUX). После подключения внешнего устройства нажмите кнопку «CD/AUX», чтобы начать воспроизведение с выводом звука через громкоговорители автомобиля.

Для обеспечения оптимального качества звучания рекомендуется установить максимальный уровень звука внешнего устройства.

Питание подключенного внешнего устройства от собственных элементов питания считается наилучшим вариантом.

 **(Питание/Громкость):** Поворачивайте ручку по часовой стрелке или против часовой стрелки для увеличения или уменьшения громкости звука. Если уровень громкости недостаточно высок, дополнительные регулировки громкости можно производить с помощью органов управления внешнего устройства.

BAND: Нажмите данную кнопку при воспроизведении внешнего устройства для перехода в режим радио. При этом воспроизведение внешнего устройства продолжается.

CD/AUX: Нажмите данную кнопку при воспроизведении записи с внешнего устройства для перехода в воспроизведения записей с CD-плеера. Нажмите данную кнопку снова для того, чтобы начали воспроизводиться записи, находящиеся на внешнем устройстве.

Если внешнее устройство не подключено, на дисплее отображается надпись «No Input Device Found» (Устройство не обнаружено).

DVD/CD AUX: Данная кнопка используется для выбора режима воспроизведения компакт-диска (CD), DVD-диска или внешнего устройства, подключенного к дополнительному аудиовходу (AUX), при прослушивании радио. После загрузки соответствующего диска на дисплее отображается сообщение «DVD/CD» и номер композиции или эпизода. Повторно нажмите кнопку для автоматического поиска внешних устройств, подключенных к дополнительному аудиовходу (AUX), таких как, например, портативный аудиоплеер. Если внешнее устройство не подключено, на дисплее отображается надпись «No Aux Input Device» (Устройство не обнаружено). При наличии дисков в обоих загрузочных слотах нажатие кнопки «DVD/CD AUX» позволяет переходить от одного источника сигнала к другому. При этом надпись «No Aux Input Device» не отображается. При подключении внешнего устройства к переднему дополнительному аудиовходу (AUX) нажатие кнопки «DVD/CD AUX» позволяет переходить от одного доступного источника сигнала, к другому, например:

загрузочный слот для DVD-диска, загрузочный слот для компакт-диска, передний и задний (при соответствующей комплектации) дополнительные аудиовходы (AUX). См. «Использование дополнительного аудиовхода (AUX)» в данном разделе или «Панель подключения внешних устройств (A/V)» Руководства Развлекательной системы для пассажиров задних сидений.

Использование USB-разъема

Аудиосистема с USB-разъемом позволяет управлять накопительным USB-устройством или плеером iPod с помощью органов управления аудиосистемой.

Поддерживаемый стандарт

USB-разъем расположен на центральной консоли и поддерживает стандарт USB 2.0.

Поддерживаемые USB-устройства

- USB-флеш-накопители;
- портативные USB-накопители с жестким диском;
- плеер iPod пятого или более позднего поколения;
- плеер iPod nano;
- плеер iPod touch;
- плеер iPod classic.

Аудиосистема с USB-разъемом поддерживает не все плееры iPod и USB-устройства.

Для обеспечения нормальной работы плеера iPod убедитесь в том, что он имеет последнюю версию программного обеспечения от компании Apple®. Программное обеспечение плеера iPod можно обновить с помощью последнего приложения iTunes® на веб-сайте www.apple.com/itunes.

Помощь в идентификации вашего плеера iPod можно получить на веб-сайте www.apple.com/support.

Аудиосистемы с USB-разъемом поддерживают файлы форматов MP3 и WMA, записанные на накопительные USB-устройства, а также файлы AAC, хранящиеся в памяти плеера iPod.

Файловая система и структура папок

Аудиосистема поддерживает воспроизведение:

- до 700 папок;
- до 8 уровней глубины вложения папок;
- до 65535 файлов;
- максимальное количество знаков в названии файлов и папок – 64;
- файлы с расширением .mp3 или .wma;
- файлы AAC, хранящиеся в памяти плеера iPod;
- файловая система FAT16;
- файловая система FAT32.

Подключение накопительного USB-устройства или плеера iPod

USB-разъем может использоваться для управления функциями плеера iPod или накопительного USB-устройства.

Накопительное USB-устройство подключается к USB-разъему, расположенному на центральной консоли или на передней панели.

Чтобы подключить плеер iPod, подсоедините один конец USB-провода (поставляется в комплекте с плеером iPod) к разъему на корпусе плеера iPod, а другой конец провода – к USB-разъему на центральной консоли. При включенном зажигании и активном USB-соединении на дисплее плеера iPod может отображаться сообщение «OK to disconnect» и логотип GM, а на дисплее аудиосистемы отображается обозначение плеера iPod. На дисплее аудиосистемы выводится название поддерживаемых звуковых файлов, хранящихся в iPod, и начинается их воспроизведение.

Если ключ зажигания находится в положении «ACC/ACCESSORY» или «ON/RUN», подключенный плеер iPod будет заряжаться от бортовой сети. После выключения зажигания плеер iPod автоматически выключается с прекращением действия его зарядного устройства для предотвращения разряда аккумуляторной батареи автомобиля.

Если плеер iPod относится к предыдущим поколениям и не поддерживается аудиосистемой, его можно подключить через дополнительный аудиовход (AUX) посредством стандартного провода со штекером диаметром 3,5 мм. Более подробная информация приведена в подразделе «Использование дополнительного аудиовхода (AUX)» выше.

Использование аудиосистемы для управления накопительным USB-устройством и плеером iPod

Аудиосистема позволяет управлять функциями накопительного USB-устройства и плеера iPod с помощью органов управления аудиосистемой автомобиля, а также отображать информацию о композициях на дисплее аудиосистемы.

 **(Tune):** Поворачивайте данную ручку для выбора файлов.

 **SEEK:** Нажмите данную кнопку для перехода к началу текущей композиции, если воспроизведение длится более 10 секунд. Нажмите и удерживайте или повторно нажимайте данную кнопку для продолжения прокрутки списка композиций назад.

 **SEEK:** Нажмите данную кнопку для перехода к следующей композиции. Нажмите и удерживайте или повторно нажимайте данную кнопку для продолжения прокрутки списка композиций вперед.

 **REV (Reverse):** Нажмите и удерживайте данную кнопку для ускоренного обратного воспроизведения текущей композиции. Громкость воспроизведения будет невысокой.

Отпустите кнопку  **REV**, чтобы возобновить воспроизведение. На дисплее отображается продолжительность звучания файла.

 **FWD (Fast Forward):** Нажмите и удерживайте данную кнопку нажатой для ускоренного прямого воспроизведения текущей композиции. Громкость воспроизведения будет невысокой. Для возобновления воспроизведения отпустите

кнопку  **FWD**. На дисплее отображается продолжительность звучания файла.

 **(Информация):** Нажмите данную кнопку для отображения дополнительной



информации о текущей композиции.

Использование кнопок с изменяемыми функциями для управления накопительным USB-устройством и плеером iPod



Для управления рассматриваемыми ниже функциями используются пять кнопок с изменяемыми функциями, расположенных под дисплеем аудиосистемы.





Для использования кнопок с изменяемыми функциями:

1. Нажмите первую или пятую кнопку с изменяемыми функциями, чтобы вывести на дисплей названия рассматриваемых ниже функций, или нажмите кнопку с изменяемыми функциями, расположенную под названием отображаемой функции.
2. Для активации функции нажмите кнопку с изменяемыми функциями, расположенную под соответствующей надписью.

 **(Pause):** Нажмите кнопку с изменяемыми функциями, расположенную под надписью , для временной остановки воспроизведения текущей композиции. При активации паузы соответствующая надпись отображается выше, чем другие надписи. Для возобновления воспроизведения нажмите кнопку с изменяемыми функциями, расположенную под надписью .



Back: Нажмите кнопку с изменяемыми функциями, расположенную под надписью «Back», чтобы вернуться к основному экрану плеера iPod или в корневую папку накопительного USB-устройства.

 (**Folder View**): нажмите кнопку с изменяемыми функциями, расположенную под надписью  для просмотра содержимого текущей папки на накопительном USB-устройстве. Порядок просмотра и выбора файлов:

1. Нажмите кнопку с изменяемыми функциями, расположенную под надписью .
2. Поворачивайте регулятор  для прокручивания списка папок.
3. Нажмите кнопку , чтобы выбрать необходимую папку. При наличии более одной папки повторяйте шаги 1 и 2, пока не будет выбрана необходимая папка.
4. Поворачивайте регулятор  для прокручивания списка файлов, хранящихся в выбранной папке.
5. Нажмите кнопку , чтобы начать воспроизведение необходимого файла.

Пять кнопок с изменяемыми функциями могут использоваться для навигации по большим спискам следующим образом:





- Первая кнопка с изменяемыми функциями – первый элемент списка.
- Вторая кнопка с изменяемыми функциями – перемещение на один процент всего списка при каждом нажатии кнопки.
- Третья кнопка с изменяемыми функциями – перемещение на 5 % всего списка при каждом нажатии кнопки.
- Четвертая кнопка с изменяемыми функциями – перемещение на 10 % всего списка при каждом нажатии кнопки.
- Пятая кнопка с изменяемыми функциями – последний элемент списка.

 (**Музыкальный навигатор**): нажмите кнопку с изменяемыми функциями, расположенную под надписью , для просмотра и выбора файла в памяти плеера iPod с помощью его внутреннего меню. Файлы сортируются по:

- спискам воспроизведения;
- имени исполнителя;

- названию альбома;
- жанру;
- композициям;
- автору.

Порядок выбора файла:



1. Нажмите кнопку с изменяемыми функциями, расположенную под надписью .
2. Поворачивайте регулятор  для прокручивания списка меню.
3. Нажмите кнопку , чтобы выбрать необходимое меню.
4. Поворачивайте регулятор  для прокручивания списка файлов или папок, хранящихся в выбранном меню.
5. Нажмите кнопку , чтобы начать воспроизведение необходимого файла.



Пять кнопок с изменяемыми функциями могут использоваться для навигации по большим спискам следующим образом:



- Первая кнопка с изменяемыми функциями – первый элемент списка.
- Вторая кнопка с изменяемыми функциями – перемещение на один процент всего списка при каждом нажатии кнопки.
- Третья кнопка с изменяемыми функциями – перемещение на 5 % всего списка при каждом нажатии кнопки.
- Четвертая кнопка с изменяемыми функциями – перемещение на 10 % всего списка при каждом нажатии кнопки.
- Пятая кнопка с изменяемыми функциями – последний элемент списка.

Повторное воспроизведение

Включение режима повторного воспроизведения:





Нажмите кнопку с изменяемыми функциями, расположенную под надписью  или , чтобы выбрать опцию «Repeat All» (Повторять все) или «Repeat Track» (Повтор композиции).



 **(Repeat All):** Нажмите кнопку с изменяемыми функциями, расположенную под надписью , для повторного воспроизведения всех композиций. После нажатия данной кнопки соответствующая надпись отображается ниже, чем другие надписи. При первом подключении накопительного USB-устройства или плеера iPod данная настройка применяется по умолчанию.



 **(Repeat Track):** Нажмите кнопку с изменяемыми функциями, расположенную под надписью , для повторного воспроизведения текущей композиции. После нажатия кнопки соответствующая надпись отображается выше, чем другие надписи.



Режим воспроизведения в случайном порядке



Включение режима воспроизведения в случайном порядке:

Нажмите кнопку с изменяемыми функциями, расположенную под одной из надписей , ,  или , чтобы выбрать режим повторного воспроизведения Shuffle Off (Выкл.), Shuffle All Songs/ Shuffle Songs (Все композиции), Shuffle Album (Альбом) или Shuffle Folder (Папка) в случайном порядке.

 **(Shuffle Off):** Нажмите кнопку с изменяемыми функциями, расположенную под надписью , для выключения режима повторного воспроизведения. При первом подключении накопительного USB-устройства или плеера iPod данная настройка применяется по умолчанию.

 **(Shuffle All Songs / Shuffle Songs):** Нажмите кнопку с изменяемыми функциями, расположенную под надписью  или , чтобы включить повторное воспроизведение в случайном порядке всех композиций на накопительном USB-устройстве или в плеере iPod.

 **(Shuffle Album):** Нажмите кнопку с изменяемыми функциями, расположенную под надписью , чтобы включить повторное воспроизведение в случайном порядке всех композиций текущего альбома в плеере iPod.

 **(Shuffle Folder):** Нажмите кнопку с изменяемыми функциями, расположенную под надписью , чтобы включить повторное воспроизведение в случайном порядке всех композиций текущей папки на накопительном USB-устройстве.

Информационно-развлекательная система для пассажиров второго ряда сидений

Панель управления аудиосистемой для пассажиров второго ряда сидений (RSA)

Данная опция позволяет пассажирам задних сидений прослушивать записи и управлять функциями следующих источников аудиосигнала: радиоприемник, CD/DVD-плеер и внешние устройства. Вместе с тем пассажиры сидений второго ряда могут управлять только теми источниками аудиосигнала, которые в этот момент не используются пассажирами передних сидений (за исключением некоторых аудиосистем с функцией двойного управления). Например, пассажиры второго ряда сидений могут управлять и прослушивать компакт-диск через наушники, тогда как звук радиоприемника для водителя выводится через громкоговорители. Пассажиры второго ряда сидений должны регулировать громкость звука в каждой паре наушников отдельно. Для управления радиоприемником могут

использоваться панель управления для пассажиров второго ряда сидений (RSA) и панель управления на головном устройстве аудиосистемы. Радиоприемник при этом может быть настроен только на один диапазон частот. Изменение диапазона частот с помощью одной из панелей управления аудиосистемой (передней или задней) сопровождается изменением диапазона на другой панели, если радиоприемник выбран в качестве источника аудиосигнала для обеих панелей управления.

Панель управления аудиосистемой для пассажиров второго ряда сидений (RSA) продолжает функционировать даже после выключения панели управления на головном устройстве. При включении панели управления RSA на дисплее головного устройства отображается символ в виде наушников. После выключения панели управления RSA символ с дисплея исчезает.

Для прослушивания аудиоданных можно использовать проводные наушники (в комплект не входят), подключаемые к специальным разъемам на панели управления RSA. Если автомобиль оснащен представленной опцией, аудиоданные можно прослушивать посредством беспроводных наушников (канал 2).

При подключении наушников при использовании панели управления RSA звук задних громкоговорителей (при соответствующей комплектации) отключается.

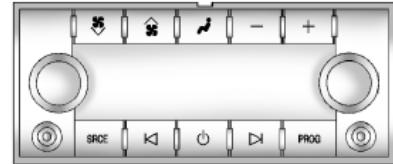

Питание: Нажимайте кнопку  для включения или выключения панели управления аудиосистемой для пассажиров сидений второго ряда (RSA).

Volume: Поворачивайте ручку, расположенную рядом с кнопками «SRCE» или «PROG», для увеличения или уменьшения громкости звука в проводных наушниках. Левый регулятор используется для управления левой парой наушников, а правый регулятор – для управления правой парой наушников.

SRCE (Источник): Нажмите данную кнопку для переключения между радиоприемником (AM/FM), спутниковым радиоприемником (XM™, при соответствующей комплектации), CD-плеером и, в зависимости от комплектации автомобиля, DVD-плеером, передним дополнительным аудиовходом (AUX) и задним дополнительным аудиовходом (AUX).

К/И (Seek): При прослушивании радиоприемника (FM или AM), нажмите левую **К** или правую **И** стрелку, чтобы перейти к предыдущей или следующей радиостанции/радиоканалу. В отдельных версиях аудиосистемы данная функция недоступна при прослушивании радиопрограмм пассажирами передних сидений.

Нажмите и удерживайте левую **К** или правую **И** стрелку нажатой до тех пор, пока дисплей не начнет мигать, чтобы настроить индивидуальную радиостанцию. Дисплей прекращает мигать после того, как кнопка не нажимается более двух секунд. В отдельных версиях аудиосистемы данная функция недоступна при прослушивании радиопрограмм пассажирами передних сидений.

При воспроизведении диска нажмите левую стрелку **К**, чтобы вернуться к началу текущей композиции или эпизода (если воспроизведение длится более 10 секунд).

Нажмите кнопку с правой стрелкой **И**, чтобы перейти к следующей композиции или эпизоду на диске. В отдельных версиях аудиосистемы данная функция недоступна при прослушивании диска пассажирами передних сидений.

При отображении меню диска DVD-Video нажимайте кнопку с левой **К** или правой **И** стрелкой для перемещения курсора вверх или вниз. Нажмите и удерживайте кнопку с левой **К** или правой **И** стрелкой для перемещения курсора влево или вправо.

PROG (Program): Нажмите данную кнопку, чтобы перейти к следующей радиостанции, предварительно сохраненной с помощью панели управления на головном устройстве аудиосистемы. В отдельных версиях аудиосистемы данная функция недоступна при прослушивании радиопрограмм пассажирами передних сидений.

При воспроизведении компакт-диска или диска DVD-Audio нажмите данную кнопку, чтобы вернуться к началу текущего диска. В отдельных версиях аудиосистемы данная функция недоступна при прослушивании диска пассажирами передних сидений.

При воспроизведении диска в CD- или DVD-чейнджере нажмите данную кнопку, чтобы выбрать следующий диск при наличии нескольких загруженных дисков. В отдельных версиях аудиосистемы данная функция недоступна при прослушивании диска пассажирами передних сидений.

При отображении меню диска DVD-Video нажмите кнопку «PROG», чтобы активировать выбранную опцию меню (Enter).

Система климат-контроля

Типы климатической установки

Система климатической установки	8-1
Двухзонная система климат-контроля	8-4
Система климат-контроля для пассажиров второго ряда сидений	8-10
Система климат-контроля для пассажиров второго ряда сидений(с аудиосистемой)	8-12

Жалюзи вентиляции

Жалюзи вентиляции	8-13
-------------------------	------

Система климат-контроля

Представленная на рисунке панель позволяет управлять системой вентиляции, отопления и кондиционирования воздуха.

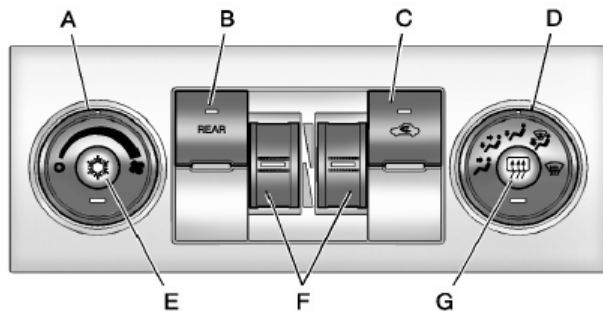

- | | |
|---|--|
| <ul style="list-style-type: none"> A. Переключатель скоростных режимов вентилятора B. Выключатель REAR (выключатель системы климат-контроля для пассажиров второго ряда сидений) C. Выключатель режима рециркуляции воздуха D. Переключатель режимов подачи воздуха | <ul style="list-style-type: none"> E. Выключатель системы кондиционирования F. Переключатель выбора значений температуры (для водителя и пассажира) G. Выключатель электрообогревателя стекла двери багажного отделения |
|---|--|

Регулирование температуры: Для увеличения или уменьшения температуры в зоне водителя или переднего пассажира, поверните соответствующий переключатель выбора значений температуры вверх или вниз.

 **(Управление скоростным режимом вентилятора):** Для увеличения или уменьшения скорости вентилятора, поверните левый переключатель по часовой стрелке или против часовой стрелки. Для выключения системы климат-контроля с места водителя или переднего пассажира поверните переключатель против часовой стрелки до упора.

Управление режимами подачи воздуха: Для изменения режимов подачи воздуха поверните переключатель режимов подачи воздуха по часовой стрелке или против часовой стрелки. При установке переключателя в положение между двумя режимами активируется смешанный режим.

Режимы подачи воздуха:

 **(В сторону лица):** Весь объем воздуха поступает через жалюзи вентиляции, расположенные в приборной панели.

 **(В сторону лица и ног):** Воздух подается как через жалюзи вентиляции, расположенные на приборной панели, так и через воздуховоды, расположенные на уровне пола. Некоторая часть воздуха подается через жалюзи обдува ветрового и боковых стекол. Охлажденный воздух подается через верхние жалюзи вентиляции, а теплый воздух поступает через воздуховоды, расположенные на уровне пола.

 **(В сторону ног):** Воздух поступает через воздуховоды, расположенные на уровне пола, причем некоторая часть воздуха подается через жалюзи вентиляции в сторону ветрового стекла, боковых стекол и через воздуховоды, расположенные на полу возле сидений второго ряда. В данном режиме система автоматически подает в салон наружный воздух. В данном режиме режим рециркуляции не может быть активирован.

 **(В сторону стекол и пола):** Данный режим используется для удаления со стекол влаги и конденсата. Воздух подается через жалюзи обдува ветрового стекла, боковых стекол и воздуховоды, расположенные на уровне пола. При включении данного режима режим рециркуляции воздуха отключается, и активируется компрессор кондиционера, при условии,

что температура наружного воздуха выше нуля. Когда переключатель установлен в данное положение, режим рециркуляции воздуха недоступен.

 **(Обдув стекол):** Данный режим используется для ускоренного удаления влаги или льда с поверхности ветрового стекла. Воздух подается через жалюзи обдува ветрового и боковых стекол; некоторая часть воздуха поступает через воздуховоды, расположенные на уровне пола. В данном режиме система автоматически нагнетает наружный воздух в салон автомобиля. При установке переключателя в данное положение режим рециркуляции не может быть активирован. Компрессор кондиционера включается автоматически, если при этом температура воздуха выше нуля.

Не начинайте движение до тех пор, пока все окна не будут чистыми.

 **(Кондиционирование воздуха):** Данная кнопка используется для включения или выключения системы кондиционирования воздуха. При включении кондиционера на данном выключателе загорается светодиод.

Система кондиционирования может быть включена при любом режиме, если включен вентилятор.

В жаркую погоду откройте окна, чтобы горячий воздух вышел из салона автомобиля; затем закройте их. Это ускорит процесс охлаждения салона автомобиля. Кроме того, кондиционер будет работать в этом случае более эффективно.

Система кондиционирования уменьшает влажность воздуха. Образующаяся при этом влага в виде небольшого количества воды может стекать под автомобиль во время работы двигателя в режиме холостого хода или после выключения зажигания. Это не является признаком неисправности.



(Режим рециркуляции): нажмите данную кнопку для включения или отключения режима рециркуляции. При включении режима рециркуляции на выключателе загорается светодиод.

При активации данного режима происходит рециркуляция воздуха в салоне, что способствует более быстрому его охлаждению. Данный режим можно также использовать для прекращения подачи сильно загрязненного наружного воздуха и предотвращения попадания неприятных запахов в салон автомобиля.

Режим рециркуляции не может быть включен в режиме подачи воздуха в сторону ног, режиме отопления или обогрева стекол. Если нажать выключатель режима рециркуляции, когда включен один из перечисленных выше режимов, светодиод на кнопке выключателя трижды мигнет и погаснет. При активации данного режима включается компрессор кондиционирования воздуха. Использование этого режима в холодную и влажную погоду может привести к запотеванию стекол. Для очистки стекол от конденсата активируйте режим обдува стекол и увеличьте скорость вращения вентилятора. При выключении зажигания режим рециркуляции автоматически отключается.

REAR: Данный выключатель используется для включения системы климат-контроля пассажиров задних сидений. См. «Панель управления системой климат-контроля для пассажиров второго ряда сидений», стр. 8-10 или «Панель управления системой климат-контроля для пассажиров второго ряда сидений (с аудиосистемой)», стр. 8-12.

Обогреватель заднего стекла

Для удаления влаги и запотевания на стекло двери багажного отделения наносятся токопроводящие дорожки.



(Электрообогреватель заднего стекла):

Данная кнопка используется для включения или выключения электрообогревателя заднего стекла. Через некоторое время после включения он отключится автоматически. Электрообогреватель заднего стекла отключается при выключении зажигания. Не начинайте движение, до тех пор, пока не будут очищены поверхности всех стекол.

В автомобилях, оснащенных наружными зеркалами заднего вида с системой обогрева, при включении обогревателя заднего стекла включаются и обогреватели стекол наружных зеркал.

Важно: Не используйте для очистки внутренней поверхности заднего стекла предметы с острыми краями. В противном случае могут быть повреждены токопроводящие дорожки электрообогревателя, и данная неисправность не будет покрываться гарантийными обязательствами изготовителя автомобиля. Не прикрепляйте никакие предметы (временные регистрационные номера, трафареты и т. п.) к токопроводящим дорожкам электрообогревателя.

Двухзонная система климат-контроля

Представленная на рисунке панель позволяет управлять системой вентиляции, отопления и кондиционирования воздуха. Кроме того, автомобиль, оборудован системой приточной вентиляции, описание которой также приводится в данном разделе.

Более подробная информация для автомобилей, оборудованных гибридной силовой установкой, приведена в соответствующей сопроводительной документации.

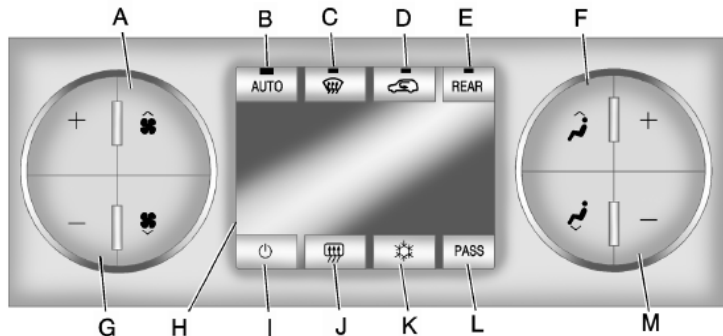

- A. Переключатель скоростных режимов вентилятора
- B. Выключатель «AUTO» (выключатель автоматического режима)
- C. Выключатель обдува ветрового стекла
- D. Выключатель режима рециркуляции воздуха
- E. Выключатель «REAR» (выключатель системы климат-контроля для пассажиров второго ряда сидений)
- F. Переключатель режимов подачи воздуха
- G. Переключатель выбора значений температуры воздуха для зоны водителя
- H. Дисплей
- I. Выключатель питания
- J. Выключатель электрообогревателя стекла двери багажного отделения
- K. Выключатель системы кондиционирования
- L. Выключатель «PASS» (выключатель отдельного режима для зоны переднего пассажира)
- M. Переключатель выбора значений температуры для зоны переднего пассажира

 (Вкл./Выкл.): Данный выключатель используется для включения или выключения системы климат-контроля. В салон автомобиля поступает наружный воздух и подается в сторону пола. Для изменения направления потока воздуха нажмите переключатель режимов подачи воздуха. Режим рециркуляции может быть активирован, если выбраны режимы подачи воздуха в сторону лица или в сторону ног и лица. Температуру воздуха можно отрегулировать, нажав любой из двух переключателей выбора значений температуры. Если выбор значения температуры или режима подачи воздуха происходит при выключенной системе кондиционирования, на дисплее кратковременно отображаются выбранные настройки. Систему можно включить, нажав либо кнопки    , кнопку выключателя обдува стекол, либо нажав кнопку «AUTO».

Регулирование температуры в зонах со стороны водителя и переднего пассажира

Переключатели выбора температуры в зонах со стороны водителя и переднего пассажира позволяют отрегулировать температуру воздуха, подаваемого через систему, отдельно для водителя и пассажира. Регулировка температуры может осуществляться, даже когда система выключена. Это возможно благодаря тому, что наружный воздух постоянно поступает в систему вентиляции во время движения автомобиля, если не используется режим рециркуляции. См. «Режим рециркуляции» ниже.

Для увеличения или уменьшения температуры воздуха нажимайте кнопку «+» или «-» соответственно. Изменения величины температуры воздуха в зонах со стороны водителя или переднего пассажира отображаются на соответствующем дисплее.

Если вы хотите установить для зоны пассажира такую же температуру, как в зоне водителя, нажмите кнопку «PASS»; при этом погаснет светодиод на кнопке «PASS».

При включенном режиме обдува стекол значение температуры воздуха переднего пассажира не может быть изменено.

Автоматический режим

AUTO (Автоматический режим): При активации данного режима работы системы климат-контроля регулирование температуры подаваемого воздуха, выбор режима подачи воздуха и выбор скоростного режима вентилятора будут осуществляться автоматически.

Для выбора автоматического режима системы климат-контроля выполните следующее:

1. Нажмите кнопку «AUTO».

При выборе режима «AUTO» на дисплее будет(ут) показано(ы) установленная(ые) значение(я) температуры, и загорится надпись «AUTO». В течение приблизительно 5 секунд на дисплее будут отображены текущий режим подачи воздуха и скоростной режим вентилятора.

При выборе режима «АUTO» управление системой кондиционирования и выбором режима подачи воздуха будет осуществляться автоматически. Система кондиционирования активируется только в том случае, если температура наружного воздуха выше 4° С. В основном, работа системы происходит в режиме подачи наружного воздуха. Однако, если на улице жарко, для ускоренного охлаждения воздуха внутри автомобиля может быть автоматически активирован режим рециркуляции. При включенном режиме рециркуляции на кнопке соответствующего выключателя загорается светодиод.

2. Выберите значение температуры воздуха для зоны водителя и пассажира.

Для определения комфортной температуры начните с 23°С и подождите 20 минут, чтобы система смогла обеспечить данное значение температуры. Для регулирования температуры воздуха в зонах водителя и пассажира используйте соответствующие переключатели выбора значений температуры.

При выборе значения 15 °С, система климат-контроля останется в режиме максимального охлаждения. Если выбрано значение 32 °С, система будет постоянно работать в режиме максимального обогрева. Установка максимальной или минимальной температуры не приведет к более быстрому прогреву или охлаждению воздуха в салоне автомобиля.

Не заслоняйте датчик интенсивности солнечного излучения, расположенный на приборной панели под ветровым стеклом. Сигналы данного датчика учитываются при регулировке температуры воздуха в салоне, а также при управлении включением фар в автоматическом режиме. Более подробная информация о датчике солнечного излучения приведена в подразделе «Датчики» этой главы.

В холодную погоду система климат-контроля задерживает включение вентилятора во избежание попадания в автомобиль холодного воздуха до тех пор, пока воздух в салоне автомобиля не нагреется. Время задержки включения вентилятора зависит от значения температуры охлаждающей жидкости системы охлаждения двигателя. Нажатие переключателя скоростного режима вентилятора приводит к отмене задержки и установке выбранного скоростного режима.

Режим ручного управления



(Управление скоростным режимом вентилятора):

Данный переключатель используется для увеличения или уменьшения скорости вращения вентилятора.

При нажатии любой из кнопок переключателя, когда система климат-контроля работает в автоматическом режиме, будет включен ручной режим управления вентилятором. При этом на дисплее отображается выбранный режим работы вентилятора, а надпись «АUTO» гаснет. Управление переключением режимов подачи воздуха будет по-прежнему осуществляться автоматически.



(Управление режимами подачи воздуха):

Данный переключатель используется для переключения режимов подачи воздуха. Последовательно нажимайте любой из кнопок переключателя до тех пор, пока на дисплее не будет отображаться индикация требуемого режима. Выбор режима подачи воздуха с помощью данного переключателя можно осуществлять и при выключенной системе климат-контроля, при этом система климат-контроля продолжает оставаться выключенной. Если одна из кнопок переключателя будет нажата, когда система функционирует в автоматическом режиме, управление данной функцией будет осуществляться в ручном режиме.

При этом на дисплее отображаются настройки режима подачи воздуха, а индикатор «AUTO» гаснет. Управление скоростными режимами вентилятора будет по-прежнему осуществляться в автоматическом режиме.



(В сторону лица): Весь объем воздуха поступает через вентиляционный жалюзи, расположенный на приборной панели.



(В сторону лица и ног): Воздух подается как через жалюзи вентиляции, расположенные на приборной панели, так и через воздуховоды, расположенные на уровне пола. Некоторая часть воздуха подается через жалюзи обдува ветрового и боковых стекол.



(В сторону ног): Воздух поступает через воздуховоды, расположенные на уровне пола, причем некоторая часть воздуха подается через жалюзи вентиляции обдува ветрового стекла, боковых стекол и через воздуховоды, расположенные возле пола в зоне второго ряда сидений. В данном режиме система автоматически подает в салон наружный воздух.



(В сторону стекол и пола): Данный режим используется для удаления влаги и конденсата со стекол. Воздух подается через жалюзи обдува ветрового стекла, боковых стекол и воздуховоды,

расположенные на уровне пола. В данном режиме рециркуляция воздуха прекращается, и активируется компрессор кондиционера, если температура наружного воздуха не приближается к нулевой отметке. В данном режиме рециркуляция воздуха не доступна.



(Обдув стекла): Данный режим позволяет быстрее удалить следы влаги или льда с поверхности ветрового стекла. Воздух подается через жалюзи обдува ветрового и боковых стекол; некоторая часть воздуха поступает через воздуховоды, расположенные на уровне пола. В данном режиме рециркуляция воздуха прекращается, и активируется компрессор кондиционера, если температура наружного воздуха не приближается к нулевой отметке. В данном режиме рециркуляция воздуха не доступна.

Кроме того, при включении данного режима функция регулировки температуры воздуха отдельно для зоны переднего пассажира будет недоступна. При нажатии переключателя «PASS» светодиод, расположенный на переключателе, трижды загорается и гаснет, указывая на то, что данная функция не доступна. А при задействовании переключателя выбора значений температуры для зоны переднего пассажира будет изменяться значение температуры, выбранное для зоны водителя.

Значение температуры для зоны пассажира при этом не отображается на дисплее. Если снова выбрать режим подачи воздуха в сторону лица, лица и ног или ног, на дисплее системы климат-контроля будут отображаться ранее заданные значения температуры.

Не начинайте движение, до тех пор, пока не будут очищены поверхности всех стекол.



(Кондиционирование воздуха): При нажатии данной кнопки включается или выключается система кондиционирования воздуха. При включении кондиционера на данном выключателе загорается светодиод.

Если нажать выключатель, когда компрессор системы кондиционирования не может быть активирован, светодиод на кнопке выключателя трижды мигнет и погаснет. Если во время работы системы кондиционирования температура наружного воздуха станет слишком низкой, и должная эффективность системы кондиционирования не будет обеспечиваться, светодиод на кнопке выключателя погаснет, предупреждая об отключении системы.

В жаркую погоду откройте окна, чтобы горячий воздух вышел из салона автомобиля. Это ускорит процесс охлаждения салона автомобиля. Кроме того, кондиционер будет работать в этом случае более эффективно.

Система кондиционирования уменьшает влажность воздуха. Образующаяся при этом влага в виде небольшого количества воды может стекать под автомобиль во время работы двигателя в режиме холостого хода или после выключения зажигания. Это не является признаком неисправности.



(Режим рециркуляции): Данный переключатель используется для включения или отключения режима рециркуляции. При включении режима рециркуляции на кнопке переключателя загорается светодиод.

При активации данного режима происходит рециркуляция воздуха в салоне, что способствует более быстрому его охлаждению. Данный режим можно также использовать для прекращения подачи сильно загрязненного наружного воздуха и предотвращения попадания неприятных запахов в салон автомобиля.

Режим рециркуляции не может быть включен одновременно с режимами подачи воздуха в сторону ног, обогрева ветрового стекла или обогрева стекла двери багажного отделения. При включении режима рециркуляции одновременно с одним из упомянутых режимов, светодиод на выключателе режима рециркуляции триждымигает и погаснет. Кроме того, при выборе данного режима включается компрессор кондиционера. Использование этого режима в холодную и влажную погоду может привести к запотеванию стекол. Для очистки стекол от конденсата активируйте режим обдува стекол и увеличьте скорость вращения вентилятора.

Режим рециркуляции автоматически отключается при выключении зажигания.

PASS (Выключатель отдельного режима для зоны переднего пассажира) Если вы хотите установить для зоны пассажира такую же температуру, как в зоне водителя, нажмите кнопку «PASS». При этом погаснет светодиод на кнопке «PASS». Если значение температуры воздуха, установленной для зоны пассажира, отличается от значения, установленного для зоны водителя, на кнопке «PASS» загорается соответствующий светодиод, и на дисплее отображаются значения температуры, выбранные как для зоны водителя, так и пассажира.

REAR: Выключатель предусмотрен для автомобилей, оборудованных панелью управления системой климат-контроля для пассажиров второго ряда сидений. Данный выключатель используется для активации панели управления системой климат-контроля для пассажиров второго ряда сидений. См. *«Панель управления системой климат-контроля для пассажиров второго ряда сидений», стр. 8-10* или *«Панель управления системой климат-контроля для пассажиров второго ряда сидений (аудиосистемой)», стр. 8-12.*

Обогреватель заднего стекла

Для удаления влаги и запотевания на стекло двери багажного отделения наносятся токоведущие дорожки.



(Электрообогреватель заднего стекла): Данный выключатель используется для включения или выключения электрообогревателя заднего стекла. Через некоторое время после включения он отключается автоматически. Электрообогреватель заднего стекла автоматически отключается и при выключении зажигания. Не начинайте движение до тех пор, пока не будут очищены поверхности всех стекол.

Важно: Не очищайте внутреннюю поверхность заднего стекла с помощью предметов с острыми краями. Не прикрепляйте никаких предметов к внутренней поверхности заднего стекла. Это может привести к повреждению токоведущих дорожек обогревателя заднего стекла. В этом случае гарантия изготовителя на возможные повреждения не распространяется.

Наружные зеркала заднего вида с электрообогревом: Для удаления влаги или льда с поверхности стекол наружных зеркал нажмите выключатель . См. «Наружные зеркала заднего вида с электрической регулировкой», стр. 2-18.

Датчики

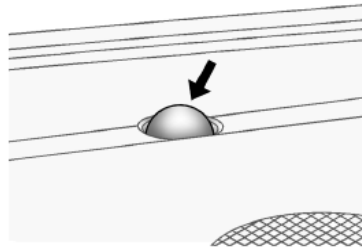

Датчик интенсивности солнечного излучения установлен на жалюзи обдува ветрового стекла в центре приборной панели и предназначен для определения степени интенсивности солнечных лучей. Не заслоняйте датчик какими-либо предметами, иначе система кондиционирования воздуха может действовать некорректно.

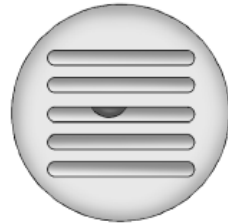

Датчики температуры воздуха в салоне установлены в обивке потолка над сиденьем водителя и (при соответствующей комплектации) над вторым рядом сидений, и предназначены для измерения температуры в салоне автомобиля.

Датчик температуры наружного воздуха установлен в передней части автомобиля за решеткой радиатора. С помощью данного датчика определяется температура наружного воздуха и регулируется температура воздуха в салоне автомобиля. Не закрывайте какими-либо предметами переднюю часть автомобиля, в противном случае датчик наружной температуры будет работать некорректно.

Сигналы этих датчиков используются в системе климат-контроля для регулировки температуры подаваемого в салон воздуха, скорости вращения вентилятора и выбора режима подачи воздуха. Система способна также подавать более холодный воздух в зону салона, на которую падают прямые солнечные лучи. При необходимости для поддержания в салоне прохладной температуры будет использоваться режим рециркуляции.

Панель управления системой климат-контроля для пассажиров второго сидений

При соответствующей комплектации автомобиля данная панель управления расположена на обивке потолка и оборудована тремя переключателями. Управление системой можно также осуществлять, используя переключатели передней панели управления.

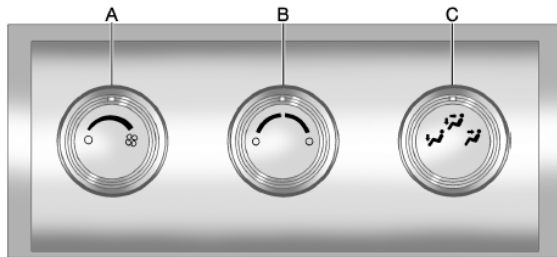

- А. Переключатель скоростного режима вентилятора
- В. Переключатель выбора значений температуры
- С. Переключатель режимов подачи воздуха

REAR: Данная кнопка используется для активации панели управления системой климат-контроля для пассажиров задних сидений.

При этом загорается соответствующий светодиод. См. «Система климат-контроля», стр. 8-1 или «Двухзонная система климат-контроля с функцией автоматического управления», стр.8-4. Систему климат-контроля для пассажиров второго ряда можно отключить, установив переключатель скоростных режимов вентилятора в положение .

Режим дублирования: При включении данного режима для потока воздуха, подаваемого в зону пассажиров задних мест, будут поддерживаться параметры, которые заданы на передней панели управления системой климат-контроля. Режим дублирования активируется при первом нажатии кнопки «REAR».

Режим раздельного управления: В данном режиме управление потоком воздуха, подаваемого в зону пассажиров второго ряда сидений, осуществляется с помощью переключателей, расположенных на панели управления для пассажиров второго ряда сидений. Данный режим активируется при нажатии любой кнопки на задней панели управления системой климат-контроля.

Регулирование температуры: Для увеличения или уменьшения температуры воздуха поверните соответствующий переключатель по часовой стрелке или против часовой стрелки.

Управление скоростным режимом вентилятора: Для увеличения или уменьшения скорости вращения вентилятора поворачивайте данный переключатель по часовой стрелке или против часовой стрелки.

Управление режимами подачи воздуха:

Чтобы изменить режим подачи воздуха, поверните соответствующий переключатель по часовой или против часовой стрелки.



(В сторону лица): Воздух подается через вентиляционные отверстия в обивке потолка.



(В сторону лица и ног): Воздух подается через вентиляционные отверстия в обивке потолка и воздуховоды, расположенные на уровне пола. Вентиляционные отверстия напольных воздуховодов, предназначенных для пассажиров задних сидений, расположены непосредственно за вторым рядом сидений. Подача воздуха может быть распределена между жалюзи вентиляции и напольными воздуховодами, если переключатель режимов подачи воздуха установлен в промежуточное положение.



(В сторону ног): Воздух подается через воздуховоды, расположенные на уровне пола. Нижние вентиляционные отверстия расположены непосредственно за вторым рядом сидений.

Панель управления системой климат-контроля для пассажиров второго ряда сидений (с аудиосистемой)

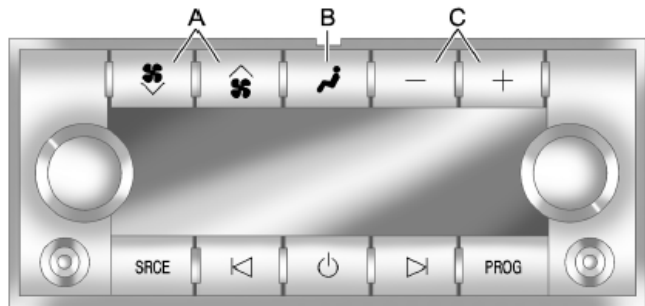

При соответствующей комплектации автомобиля данная панель управления встроена в центральную консоль с тыльной стороны. Системой можно управлять как с мест водителя или переднего пассажира, так и с сидений второго ряда.



Панель управления системой климат-контроля и аудиосистемой для пассажиров второго ряда сидений

- A. Переключатель скоростных режимов вентилятора
- B. Переключатель режимов подачи воздуха
- C. Переключатель выбора значений температуры

REAR: Данная кнопка используется для активации панели управления системой климат-контроля для пассажиров задних сидений. При этом загорается соответствующий светодиод.

Панель управления системой климат-контроля для пассажиров второго ряда сидений может быть также отключена путем нажатия и удерживания кнопки . Для включения системы климат-контроля со второго ряда сидений нажмите любую из кнопок на панели управления системой климат-контроля для пассажиров второго ряда сидений, за исключением кнопки .

Режим дублирования: При включении данного режима для потока воздуха, подаваемого в зону пассажиров задних мест, будут поддерживаться параметры, которые заданы на передней панели управления системой климат-контроля. Режим дублирования активируется при первом нажатии кнопки «REAR».

Режим раздельного управления: В данном режиме управление потоком воздуха, подаваемого в зону пассажиров задних сидений, осуществляется с помощью переключателей, расположенных на панели управления системой климат-контроля для пассажиров второго ряда сидений.

Для включения системы климат-контроля со второго ряда сидений нажмите любую из кнопок на панели управления системой климат-контроля для пассажиров второго ряда сидений, за исключением кнопки .

Автоматический режим (при соответствующей комплектации)

AUTO: Нажимайте переключатель режимов подачи воздуха до тех пор, пока данная настройка не будет выбрана для управления температурой воздуха, режимами подачи воздуха и скоростными режимами вентилятора. При активации автоматического режима работы на дисплее появляется надпись «AUTO».

«+/-» (Увеличить/уменьшить температуру воздуха): Для увеличения или уменьшения температуры воздуха нажимайте кнопку «+» или «-» соответственно. На дисплее панели управления системой климат-контроля для пассажиров задних сидений будут отображаться выбранные значения температуры.

Индикация выбранных функций отображается на дисплее панели управления системой климат-контроля для пассажиров второго ряда сидений только в режиме раздельного управления системой климат-контроля.

Режим ручного управления

 **(Управление скоростными режимами вентилятора):** Для увеличения или уменьшения интенсивности подачи воздуха нажимайте данные кнопки панели управления для пассажиров второго ряда сидений. Если нажать кнопку увеличения скорости вращения вентилятора, когда задняя панель управления системой отключена, панель будет активирована. При этом управление переключением режимов подачи воздуха будет продолжено в автоматическом режиме.

«+/-» (Регулирование температуры): С помощью данных кнопок можно выбирать значения для регулирования температуры воздуха. Для подачи теплого или охлажденного воздуха нажимайте кнопки «+» или «-», соответственно.

 **(Управление режимами подачи воздуха):** Для изменения режима подачи воздуха нажимайте кнопку переключателя режимов подачи воздуха. Продолжайте нажимать кнопку до тех пор, пока на дисплее не будет отображаться индикация требуемого режима. При многократном нажатии кнопки переключателя выбор режимов будет продолжен в циклической последовательности, начиная с первого.

Жалюзи вентиляции

Направления воздушных потоков, поступающих через жалюзи вентиляции, расположенные в центре и по бокам приборной панели, можно изменять, изменяя положение элементов жалюзи.

Рекомендации по использованию системы климат-контроля

- Следите за тем, чтобы капот и решетки воздухозаборников были очищены ото льда, снега и других посторонних предметов, например опавшей листвы. В этом случае обогрев и обдув стекол будет осуществляться с максимальной эффективностью, в результате чего вероятность запотевания стекол с внутренней стороны будет минимальной.
- Перед началом движения в холодную погоду установите максимальный скоростной режим вентилятора. Это ускорит очистку воздухозаборников от снега и влаги и понизит вероятность запотевания стекол с внутри автомобиля.

8-14 Система климат-контроля

- Не размещайте посторонние предметы под передними сиденьями. В противном случае это может нарушить нормальную циркуляцию воздуха в салоне автомобиля.
- Установка наружного дополнительного оборудования в передней части автомобиля, например, дефлектора на переднюю кромку капота, может отрицательно влиять на эффективность действия системы климат-контроля. Перед установкой какого-либо наружного дополнительного оборудования обязательно проконсультируйтесь с авторизованным дилером.

Управление автомобилем

Информация о вождении

Невнимательное вождение	9-2
Предусмотрительность при вождении	9-3
Системы управления автомобилем	9-3
Торможение	9-3
Рулевое управление	9-4
Возврат автомобиля на дорогу	9-4
Потеря контроля над автомобилем	9-5
Движение по бездорожью	9-6
Движение по мокрым дорогам	9-11
Синдром автомагистрали	9-12
Движение по холмистой местности и горным дорогам	9-12
Вождение зимой	9-13
Если автомобиль застрял	9-15
Ограничения нагрузки на автомобиль	9-16

Пуск двигателя и начало движения

Обкатка нового автомобиля	9-19
Педали акселератора и тормоза с регулировкой положения	9-20
Положения ключа в замке зажигания	9-21

Пуск двигателя	9-23
Режим задержки отключения питания дополнительного электрооборудования	9-24
Перевод рычага селектора в положение «Р» (Парковка)	9-25
Перевод рычага селектора из положения «Р»	9-26
Нахождение автомобиля над горючими материалами	9-27
Система активного управления расходом топлива Active Fuel Management®	9-27

Отработавшие газы

Отработавшие газы	9-28
Работа двигателя при неподвижном автомобиле	9-28

Автоматическая коробка передач

Автоматическая трансмиссия (коробка передач)	9-29
Ручной режим	9-32
Режим буксировки / движения с повышенной нагрузкой	9-33

Типы трансмиссии

Система полного привода (с раздаточной коробкой с режимом автоматического подключения переднего моста и понижающей передачей)	9-34
Система полного привода (с раздаточной коробкой с режимом автоматического подключения переднего моста без понижающей передачи)	9-40

Тормозная система

Антиблокировочная система (ABS)	9-42
Стояночная тормозная система	9-43
Система помощи при экстренном торможении	9-44
Система помощи при трогании на подъеме (HSA)	9-44

Системы стабилизации движения

Система курсовой устойчивости StabiliTrak®	9-45
Блокировка дифференциала заднего моста	9-48
Система управления жесткостью амортизаторов	9-48
Система поддержания горизонтального уровня кузова	9-49

Система круиз-контроля

Система круиз-контроля	9-49
------------------------------	------

Системы контроля пространства

Система помощи при парковке с ультразвуковыми датчиками	9-52
Камера заднего обзора (RVC)	9-54

Топливо

Топливо	9-58
Рекомендуемое топливо	9-58
Присадки к топливу	9-58
Заправка автомобиля топливом	9-59
Заполнение топливом канистр	9-61

Буксировка

Общие сведения о буксировке	9-61
Особенности и рекомендации по вождению	9-62
Буксировка прицепа	9-65
Оборудование для буксировки прицепа	9-68
Система управления раскачиванием прицепа (TSC)	9-78

Установка дополнительного оборудования

Дополнительное электрооборудование	9-79
---	------

Информация о вождении

Невнимательное вождение

Внимание водителя может отвлекаться благодаря многим факторам. Сохраняйте рассудительность и не выполняйте других действий, отвлекающих ваше внимание от дороги. Во многих странах были приняты законы относительно невнимательности водителя при вождении. Ознакомьтесь с соответствующими законами, действующими в вашей стране.

Во избежание отвлечения от вождения всегда внимательно следите за дорогой, надежно удерживайте руками рулевое колесо и сосредотачивайтесь на управлении автомобилем.

- Не пользуйтесь мобильным телефоном при управлении автомобилем. Чтобы принимать или совершать необходимые вызовы, пользуйтесь гарнитурой handsfree.

- Следите за дорогой. Не читайте, не делайте заметки и не ищите информацию в телефоне или других электронных устройствах.
- Просите выполнить необходимые посторонние действия пассажира переднего сиденья.
- Прежде чем садиться за руль, ознакомьтесь функциями программирования предпочитаемых радиостанций, регулировки системы климат-контроля и регулировки положений сиденья. Перед началом движения введите в систему навигации всю информацию о поездке.
- При необходимости поднять предметы, упавшие на пол, припаркуйте автомобиль.
- Остановите или припаркуйте автомобиль, если вам необходимо уделить внимание детям.

- Осуществляйте перевозку животных в соответствующих устройствах для перевозки.
- Избегайте эмоциональных разговоров во время движения как с пассажирами, так и по мобильному телефону.



ВНИМАНИЕ

Длительное или частое отвлечение внимания от дорожной обстановки может приводить к авариям, влекущим за собой тяжелые травмы и даже смерть. Не отвлекайтесь от процесса управления автомобилем.

Более подробная информация приведена в разделе информационно-развлекательной системы, включая совместимые устройства и правила пользования мобильным телефоном.

При соответствующей комплектации для получения подробной информации о системе навигации, включая совместимые устройства и правила пользования мобильным телефоном, обращайтесь к соответствующей сопроводительной документации.

Предусмотрительность при вождении

Понятие «предусмотрительность при вождении» означает способность «всегда быть готовым к неожиданностям». Первым шагом к вождению с предусмотрительностью является использование ремней безопасности. См. «*Ремни безопасности*», стр. 3-18.

- Представьте себе, что все участники дорожного движения (пешеходы, велосипедисты и водители других автомобилей) ведут себя на дорогах безответственно и совершают ошибки. Прогнозируйте их поведение и будьте готовы к неожиданностям.
- Увеличьте дистанцию до автомобиля, идущего впереди.
- Сосредоточьте внимание на управлении автомобилем.

Системы управления автомобилем

Рулевое управление, педаль акселератора и тормозная система – важнейшие элементы, позволяющие водителю управлять автомобилем.

Торможение

Торможение складывается из времени, необходимого для принятия решения о торможении и собственно торможения. Время, которое затрачивается на перенос ноги на педаль тормоза, является временем, в течение которого водитель принимает решение применить торможение. Иными словами, это время реакции на изменение ситуации.

В среднем время реакции водителя составляет около трех четвертей секунды. За это время автомобиль, движущийся со скоростью 100 км/ч, проходит расстояние в 20 м, что в случае возникновения угрозы столкновения является огромным расстоянием.

Полезные рекомендации:

- Соблюдайте максимально возможную дистанцию до автомобиля, идущего впереди.
- Избегайте неоправданно резкого торможения.
- Двигайтесь в одном темпе с транспортным потоком.

Если во время движения самопроизвольно останавливается двигатель, тормозная система действует нормально, но в усилителе тормозной системы постепенно уменьшается разрежение. Из-за этого усилие на педали тормоза увеличивается. При остановке двигателя некоторое разрежение в усилителе тормозной системы сохраняется, но оно уменьшается по мере торможения. После того как перестает действовать усилитель тормозной системы, усилие на педали тормоза возрастает, и увеличивается величина тормозного пути.

Рулевое управление

Рулевое управление с гидроусилителем

Ваш автомобиль оснащен гидроусилителем рулевого управления. Может возникнуть потребность в его техническом обслуживании. См. «Рабочая жидкость гидроусилителя рулевого управления», стр. 10-24.

При отключении гидроусилителя рулевого управления в случае самопроизвольной остановки двигателя или выходе из строя усилителя, рулевое управление автомобиля по-прежнему действует, но усилие на рулевом колесе увеличивается.

При возникновении неисправности обращайтесь в авторизованный сервисный центр.

Более подробная информация для автомобилей, оборудованных гибридной силовой установкой, приведена в соответствующей сопроводительной документации.

Советы по пользованию рулевым управлением

- Важно проходить повороты на безопасной скорости.
- Снижайте скорость до начала поворота.
- Поддерживайте разумную постоянную скорость при прохождении поворота.
- Не разгоняйте автомобиль до конца поворота, и лишь после выхода на прямой участок плавно ускорьте движение.

Пользование рулевым управлением в экстремальных ситуациях

- Существуют ситуации, когда правильное руление оказывается более эффективным, чем торможение.

- Поворачивайте рулевое колесо на 180 градусов, не отрывая рук от него.
- Система ABS сохраняет возможность изменить курс автомобиля с помощью рулевого управления во время торможения.

Возврат автомобиля на дорогу

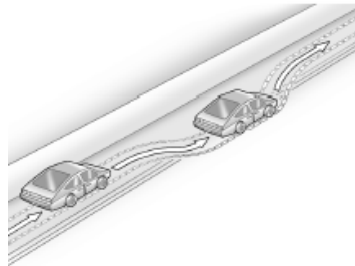

Иногда при движении по дорогам с покрытием правые колеса оказываются на обочине. Соблюдайте следующие рекомендации:

1. Не нажимайте педаль акселератора; при отсутствии помех поверните рулевое колесо влево и выведите автомобиль на твердое покрытие.
2. Поворачивайте рулевое колесо примерно на одну восьмую оборота до тех пор, пока правое переднее колесо не коснется края дорожного покрытия.
3. Затем верните передние колеса в положение для прямолинейного движения и продолжайте движение.

Восстановление контроля над автомобилем

Скольжение

Существует три типа скольжения колес, соответствующие трем системам управления:

- Скольжение колес во время торможения – колеса не вращаются.

- Скольжение колес при прохождении поворота со слишком большой скоростью или в результате поворота рулевого колеса на слишком большой угол может приводить к сносу передних колес.
- При слишком сильном нажатии педали акселератора может возникнуть скольжение ведущих колес.

Предусмотрительный водитель в большинстве ситуаций избегает скольжения колес, соблюдая максимальную осторожность в конкретных условиях и стараясь не допускать возникновения подобных ситуаций. Тем не менее, возникновение ситуаций со скольжением автомобиля все же возможно. При возникновении таких ситуаций выполните следующие действия:

- Уберите ногу с педали акселератора и быстрым движением установите рулевое колесо в положение, при котором автомобиль будет двигаться в нужном вам направлении. Если корректирующее движение рулевым колесом выполняется достаточно быстро, автомобиль удастся вернуть на прежний курс. Необходимо быть постоянно готовым к тому, что после первого корректирующего маневра потребуются второй – с поворотом рулевого колеса в обратную сторону.

- Снизьте скорость и двигайтесь с учетом конкретных условий. Тормозной путь может увеличиться и управляемость автомобиля может ухудшиться, если условия сцепления колес с дорогой ухудшились из-за наличия на дороге воды, снега, льда, гравия и т.п. Следите за косвенными признаками, такими как наличие на дороге большого количества воды, льда, укатанного снега, отблески на поверхности дороги, и в случае возникновения каких-либо сомнений снижайте скорость.
- Избегайте резкого разгона и торможения, в том числе не снижайте скорость включением пониженной передачи в коробке передач. Резкое переключение передач приведет к боковому скольжению колес.

Помните: Антиблокировочная система устраняет лишь блокировку колес при торможении.

Движение по бездорожью

Автомобили с полным приводом можно использовать на бездорожье. Автомобили без полного привода и автомобили без шин повышенной проходимости или универсальными шинами на бездорожье использоваться не должны, за исключением случаев ровных и твердых не асфальтированных грунтовых дорог. Чтобы связаться с производителем шин с целью получения более подробной информации об оригинальных шинах, см. раздел Ограниченная гарантия и Вспомогательная информация для владельца транспортного средства.

Ключевым условием успешных поездок по бездорожью является сохранение постоянного контроля над автомобилем. Одним из лучших способов сохранения контроля является постоянный контроль скорости движения.



ВНИМАНИЕ

При движении по бездорожью колебания кузова и резкие изменения направления движения могут привести к резкому изменению позы водителя. Это может привести к потере контроля над автомобилем и аварии. Всегда пристегивайте ремни безопасности.

Прежде чем начать движение по бездорожью

- Автомобиль должен быть полностью исправен, должно быть пройдено плановое техническое обслуживание.
- Проверьте уровень топлива в баке, уровень всех рабочих жидкостей и давление во всех колесах, включая запасное (при соответствующей комплектации).
- Ознакомьтесь с информацией данного Руководства, относящейся к полноприводным автомобилям.

- Убедитесь в том, что все защитные элементы со стороны днища (если они были установлены на автомобиле), находятся на своих местах.
- Уточните требования законодательства в отношении внедорожного движения, действующие в данной местности.

При необходимости увеличения дорожного просвета в передней части автомобиля можно снять спойлер, установленный под передним бампером.

Важно: Длительная эксплуатация автомобиля без спойлера переднего бампера может вызвать ухудшение условий охлаждения двигателя. Обязательно установите нижний спойлер на место, когда автомобиль будет использоваться на обычных дорогах.

Загрузка автомобиля для движения по бездорожью



ВНИМАНИЕ

- Незакрепленный багаж, лежащий на полу багажного отделения, может сорваться с места при движении по дорогам с большими неровностями. При этом водитель и/или пассажиры могут получить травмы. Надежно закрепляйте багаж.
- Укладывайте грузы в багажном отделении как можно дальше вперед. Наиболее тяжелые предметы следует размещать в передней части багажного отделения, как можно ближе к задней оси.
- Перевозка тяжелых грузов на верхнем багажнике повышает центр тяжести автомобиля, увеличивая опасность опрокидывания. Опрокидывание автомобиля может привести к тяжелым увечьям и даже к гибели людей. Тяжелые предметы рекомендуется перевозить в багажном отделении, а не на верхнем багажнике.

Для более подробной информации о загрузке автомобиля см. Предельная нагрузка на автомобиль и шины.

Охрана окружающей среды

- Всегда пользуйтесь грунтовыми дорогами и площадками, специально предназначенными для поездок по бездорожью с целью активного отдыха, и выполняйте все требования соответствующих знаков и указателей.
- Избегайте повреждения кустарников, цветов, деревьев, травы или других объектов природы.
- Не паркуйте автомобиль над горючими материалами. См. «Нахождение автомобиля над горючими материалами», стр.9-27.

Движение по холмистой местности

Безопасное вождение по холмистой местности требует трезвого расчета и хорошего понимания возможностей вашего автомобиля.



ВНИМАНИЕ

Многие холмы являются слишком крутыми для любого автомобиля. При попытке преодолеть подъем двигатель автомобиля может заглохнуть. При движении вниз, возможно, не удастся удержать автомобиль на безопасной скорости. При попытке проехать поперек склона, автомобиль может опрокинуться. При этом водитель и пассажиры могут получить серьезные, и даже смертельные травмы. При возникновении малейших сомнений относительно безопасности преодоления холма откажитесь от этого.

При приближении к подъему оцените крутизну холма, сцепление колес с грунтом на холме и наличие препятствий. Если такой информации нет, выйдите из автомобиля, поднимитесь на холм пешком, получите необходимую информацию.

Если вы решили, что преодоление подъема может быть безопасным:

- Включите пониженную передачу раздаточной коробки и крепко удерживайте рулевое колесо.
- Поддерживайте постоянную низкую скорость.
- Старайтесь двигаться к вершине или подножию холма по прямолинейной траектории.
- Снижайте скорость движения по мере приближения к вершине холма.
- Включите фары, даже если движение происходит днем, чтобы автомобиль лучше видели водители автомобилей, которые могут двигаться навстречу.



ВНИМАНИЕ

Приближение к вершине холма (перевалу) с большой скоростью может привести к аварии. За вершиной может оказаться обрыв, насыпь, скала или другой автомобиль. При этом водитель и пассажиры могут получить серьезные и даже смертельные травмы. При подъезде к вершине холма замедлите скорость движения и будьте внимательны.

- Никогда не спускайтесь со склона на нейтральной передаче «N». Компоненты тормозной системы могут перегреться, что приведет к потере контроля над автомобилем.



ВНИМАНИЕ

Если на автомобиле установлена раздаточная коробка с понижающей передачей, установка в раздаточной коробке нейтральной передачи может привести к тому, что автомобиль покатится, даже если рычаг селектора коробки передач находится в положении «Р» (Парковка). Это связано с тем, что положение «N» (Нейтраль) раздаточной коробки имеет приоритет над положением рычага селектора коробки передач. При этом можно получить травму. Если вы собираетесь покинуть автомобиль, установите его на стояночный тормоз и установите рычаг селектора коробки передач в положение «Р» (Парковка). Установите раздаточную коробку в любое положение, кроме «N» (Нейтраль).

- При движении вниз с холма, попытайтесь удерживать автомобиль на прямолинейной траектории. Установите низшую передачу в коробке передач с тем, чтобы нагрузка проходила не только на тормозную систему автомобиля и сохранялся контроль над автомобилем.



ВНИМАНИЕ

Интенсивное торможение при движении на спуске может привести к перегреву тормозной системы автомобиля и резкому снижению эффективности торможения. Это может стать причиной потери контроля над автомобилем и серьезной аварии. Чтобы контролировать скорость движения автомобиля на спуске, используйте частичное торможение педалью тормоза и установите пониженную передачу в коробке передач.

Если при движении на холме заглох двигатель:

1. Остановите автомобиль с помощью педали тормоза и установите его на стояночный тормоз.

2. Переведите рычаг селектора коробки передач в положение «Р» (Парковка) и, не снимая тормоза, запустите двигатель.
 - Если двигатель глохнет при движении на склон, включите передачу заднего хода («R»), отпустите стояночный тормоз, и продолжите движение по прямолинейной траектории.
 - Не пытайтесь развернуть автомобиль. Если подъем достаточно крутой для того, чтобы двигатель заглох, он достаточно крутой и для того, чтобы автомобиль начал опрокидываться.
 - Если не удастся преодолеть подъем, двигайтесь назад по прямолинейной траектории.
 - Никогда не сдавайте назад на нейтральной передаче «N», используя только тормоза.
 - Автомобиль может покатиться назад с быстро увеличивающейся скоростью, в результате чего может быть потеряна контроль над автомобилем.
3. Если у вас не получается завести автомобиль после того, как двигатель заглох, переведите рычаг селектора коробки передач в положение «Р» (Парковка), и выключите двигатель.
 - 3.1. Выйдите из автомобиля и обратитесь за помощью.
 - 3.2. Держитесь вне траектории, по которой может пройти автомобиль, если он покатится вниз по склону.
 - Избегайте поворотов, которые могут привести к тому, что автомобиль будет пересекать склон под углом. Холм, который можно безопасно преодолеть по прямолинейной траектории вверх или вниз, может оказаться слишком крутым, чтобы пересечь его под углом. При движении поперек склона есть риск того, что вектор силы веса автомобиля выйдет за его габариты, в результате чего автомобиль опрокинется.
- Определенные проблемы может представлять и характер поверхности, по которой происходит движение. Наличие на склоне неукатанного гравия, участков грязи или просто мокрой травы может привести к соскальзыванию автомобиля со склона. Если при скольжении автомобиля на его пути встретится какое-нибудь препятствие (скала, канава и т.д.), это может привести к опрокидыванию автомобиля.
 - Скрытые препятствия могут сделать крутизну склона, пересекаемого поперек, еще более опасной. Когда верхние колеса оказываются на скале или нижние колеса попадают в канаву, автомобиль кренится еще больше, и вероятность опрокидывания становится еще более высокой.
 - Если существует необходимость переехать склон поперек, и колеса автомобиля начинают соскальзывать, направляйте автомобиль вниз по кратчайшему пути. Этот маневр должен прекратить скольжение.



ВНИМАНИЕ

Выходить из автомобиля, стоящего поперек холма, на сторону спуска опасно. Если автомобиль неожиданно начнет скользить или опрокидываться, люди могут получить серьезные ранения или даже погибнуть. Всегда покидайте автомобиль со стороны подъема и не находитесь на пути, по которому будет двигаться автомобиль, если он вдруг неожиданно начнет скользить вниз или опрокидываться.

Движение по грязи, песку, снегу или льду

При движении по грязи рекомендуется включить пониженную передачу в коробке передач. При движении по глубокой грязи необходимо поддерживать такой темп движения, который не позволяет автомобилю застрять.

При движении по песку характер движения автомобиля может меняться. На рыхлом песке (на пляжах, песчаных дюнах) шины автомобиля могут глубоко погружаться (зарываться) в песок.

Это осложняет действия рулевым колесом, а разгон и торможение занимают большее время. В данных условиях следует двигаться на небольшой скорости и избегать резких поворотов и маневров.

Наихудшее сцепление колес с дорогой возникает при движении по укатанному снегу и льду. На таких поверхностях очень легко потерять контроль над автомобилем. Снижайте скорость автомобиля при движении по укатанному снегу и льду.



ВНИМАНИЕ

Движение по льду через замерзшие озера, пруды или реки представляет большую опасность. Подводные течения или внезапные оттепели могут уменьшить прочность льда. Автомобиль может уйти под лед, и люди, находящиеся в автомобиле, могут утонуть. Двигайтесь на автомобиле только по тем поверхностям, в безопасности которых вы полностью уверены.

Преодоление водных преград



ВНИМАНИЕ

Движение через быстро текущие потоки воды представляет опасность. Мощный и глубокий поток воды может унести автомобиль вниз по течению, где глубина еще больше, и автомобиль может затонуть. Движение по мелководью при быстром течении также опасно, поскольку вода может вымыть грунт из-под шин автомобиля, что может привести к потере сцепления колес с поверхностью дна и опрокидыванию автомобиля. Не преодолевайте водные преграды с сильным течением.

Важно: Не пытайтесь преодолеть водную преграду, если вода окажется выше ступиц колес, мостов или выхлопной трубы. Попадание воды внутрь мостов может привести к повреждению их компонентов, а также к повреждению других элементов автомобиля.

Если глубина брода не слишком велика, медленно преодолите брод. При большой скорости создаваемые выхлопы воды могут залить элементы системы зажигания автомобиля, и двигатель заглохнет. Двигатель также может заглохнуть, если выхлопная труба окажется под водой. При попадании воды в выхлопную трубу пуск двигателя может оказаться невозможным. Помните о том, что после преодоления водной преграды тормозной путь увеличивается из-за того, что тормозные колодки и диски покрываются водой. См. «Движение по мокрым дорогам».

После поездок по бездорожью

Удалите грязь, щепки, траву и т.п., налипшие на днище автомобиля, элементы шасси и попавшие под капот. Эти фрагменты могут быть пожароопасными.

После движения по грязи или песку, очистите и проверьте состояние тормозных колодок. Наличие частиц грязи или песка между тормозными колодками и дисками может приводить к задирам и возникновению ступенчатого торможения.

Проверьте состояние элементов кузова, рулевого управления, колес, шин, элементов выпускной системы, элементов защиты агрегатов, а также топливопроводов и патрубков системы охлаждения двигателя на предмет отсутствия течей. При обнаружении повреждений, течей, неисправностей необходимо их устранить.

Если автомобиль часто используется на бездорожье, интервалы между работами по очередному техническому обслуживанию должны быть сокращены. Дополнительная информация содержится в разделе «План технического обслуживания».

Движение по мокрым дорогам

Движение по дорогам в дождливую погоду может сопровождаться снижением сцепления шин с дорогой, ухудшением разгонных и тормозных качеств. В данных условиях двигаться следует с уменьшенной скоростью, избегая глубоких луж, потоков воды или участков, полностью покрывающих дорожное полотно.



ВНИМАНИЕ

Наличие большого количества на деталях тормозных механизмов может приводить к столкновению. Длина тормозного пути может увеличиваться, и могут возникнуть тормозные силы различной величины на левом и правом бортах автомобиля. В подобных условиях можно потерять контроль над автомобилем.

После проезда через глубокую лужу и после прохождения мойки двигайтесь, несильно нажимая педаль тормоза до тех пор, пока не почувствуете, что восстановилась обычная эффективность торможения.

Поток воды в реках с быстрым течением обладает большой энергией. Проезд бурных водных потоков может привести к тому, что автомобиль будет увлечен потоком. При этом водитель и пассажиры могут утонуть. Поэтому выполняйте требования предупреждающих дорожных знаков и будьте предельно внимательны при преодолении бродов.

Аквапланирование

Аквапланирование является опасным явлением. Водяной клин, образующийся в пятне контакта шины с дорогой, способен приподнимать колесо, и оно начинает двигаться по водяному клину. Данное явление может возникнуть на дороге с большим количеством воды и при движении с большой скоростью. При возникновении аквапланирования колеса частично или полностью теряют контакт с дорогой.

Определенных правил противодействия аквапланированию не существует. Лучшим выходом при движении по мокрым дорогам является снижение скорости до безопасного уровня.

Другие рекомендации при движении в дождь

Кроме снижения скорости при движении по мокрым дорогам используйте следующие рекомендации:

- Увеличивайте дистанцию до автомобилей, идущих впереди.
- Двигайтесь с осторожностью.
- Следите за состоянием щеток очистителей стекол.
- Следите за наличием достаточного количества жидкости в бачке омывателей стекол.

- Следите за состоянием шин и глубиной канавок протектора шин. См. «*Шины*», стр. 10-49.
- Отключите систему круиз-контроля.

«Синдром автомагистрали»

Следите за тем, чтобы при движении не снижалось внимание, и следите за изменением обстановки вокруг автомобиля. Если вы чувствуете, что сильно устали или хотите спать, остановите автомобиль в безопасном месте и отдохните.

Другие советы по вождению:

- Обеспечивайте хорошую вентиляцию пассажирского салона.
- Следите за тем, чтобы внутри автомобиля поддерживалась прохлада.
- Во время движения взгляд необходимо переводить из зоны, находящейся перед автомобилем, в боковые зоны.
- Регулярно переводите взгляд на зеркала заднего вида и комбинацию приборов.

Движение по холмистой местности и по горным дорогам

Характер движения на затяжных спусках,

подъемах или по горным дорогам отличается от характера движения по равнинным дорогам или дорогам, проходящим по сильно пересеченной местности. При движении в данных условиях следует:

- Регулярно предоставлять автомобиль для проведения технического обслуживания и поддерживать его в хорошем состоянии.
- Проверять уровень рабочих жидкостей, состояние тормозной системы, шин и колес, системы охлаждения двигателя и компонентов трансмиссии.
- При движении по крутому или затяжному спуску используйте низшую передачу коробки передач.



ВНИМАНИЕ

Если при движении на спуске не используются пониженные передачи коробки передач, тормозные механизмы могут перегреться. В результате эффективность торможения может сильно снизиться – вплоть до отказа тормозной системы. Это может привести к столкновению. Пользуйтесь пониженными передачами, чтобы наряду с рабочей тормозной системой в торможении автомобиля принимал участие двигатель.

**ВНИМАНИЕ**

Движение на спусках на нейтральной передаче (N) или при выключенном зажигании опасно. В данном случае нагрузка на тормозные механизмы может увеличиться настолько, что они перегреются и не будут обеспечивать эффективного торможения. В результате эффективность торможения может сильно снизиться – вплоть до полного отказа тормозной системы. Это может привести к столкновению. Двигайтесь на уклонах с работающим двигателем и на пониженной передаче коробки передач.

- Оставайтесь на занимаемой автомобилем полосе. Не перемещайтесь по ширине дороги и не приближайтесь к центру дороги. Скорость движения должна выбираться так, чтобы автомобиль мог оставаться внутри выбранной полосы движения.
- Соблюдайте осторожность на вершина холма; на полосе движения может оказаться автомобиль с заглушим двигателем, или автомобиля, оставленные там после дорожно-транспортного происшествия.

- Обращайте внимание на специальные дорожные знаки (предупреждения о зонах возможного падения камней, действия сильного бокового ветра, указания о величине угла уклона или подъема, знаки приоритета при проезде узких мест и т. п.)

Вождение зимой**Движение по снегу или льду**

Двигайтесь с осторожностью, если колеса автомобиля движутся по снегу или льду, в результате чего снижаются силы сцепления колес с дорогой. Образование наледи наблюдается при температуре воздуха, близкой к 0 °С, когда идет дождь или мокрый снег, что сопровождается резким ухудшением условий сцепления колес с дорогой. Избегайте поездок, если на дороге образуется наледь, до тех пор, пока дороги не будут обработаны противогололедными реагентами.

Ведите автомобиль осторожно, с учетом конкретных условий. Не допускайте резкого разгона, чтобы не возникло буксование ведущих колес. При слишком сильном нажатии педали акселератора колеса начинают вращаться на месте, «полируя» поверхность, на которую они опираются, и условия сцепления колес с дорогой становятся еще менее благоприятными.

Попытайтесь не выходить за пределы очень небольшого запаса сцепления колес с дорогой. При слишком сильном нажатии педали акселератора колеса начинают вращаться на месте, «полируя» поверхность, на которую они опираются, и условия сцепления колес с дорогой становятся еще менее благоприятными.

Антиблокировочная система, описанная в подразделе «Антиблокировочная система (ABS)», стр. 9-42, повышает устойчивость автомобиля при резком торможении на скользкой дороге, но начинать торможение на скользких поверхностях следует раньше, чем на сухих покрытиях.

Увеличивайте дистанцию до автомобилей, идущих впереди, и следите за обледеневшими участками дороги. Обледеневшие участки могут образовываться в затененных зонах относительно сухих и чистых дорог. Поверхность дороги на поворотах или эстакадах может быть обледеневшей, даже когда примыкающие к ним части дороги остаются чистыми от наледи. При движении по обледеневшей дороге избегайте резких движений рулевым колесом или резкого торможения.

На скользкой дороге следует отключить систему круиз-контроля.

В условиях снежной бури

Оказаться в условиях снежной бури – серьезное испытание. Оставайтесь вблизи автомобиля до тех пор, пока не придет помощь. Для того чтобы дождаться помощи и сохранить здоровье людей, находящихся в автомобиле:

- Включите аварийную световую сигнализацию.
- Привяжите кусок ткани или предмет одежды красного цвета к наружному зеркалу.



ВНИМАНИЕ

Снег может блокировать выход отработавших газов из выхлопной трубы, расположенной под автомобилем. Это может стать причиной поступления отработавших газов в салон автомобиля. В составе отработавших газов содержится окись углерода (СО), которая не имеет ни цвета, ни запаха. Попадание данного газа в организм человека может привести к потере сознания и даже смерти.

(см. продолжение)



ВНИМАНИЕ (продолжение)

Если автомобиль застрял в снегу:

- Отодвиньте снег от автомобиля по его периметру, особенно в зоне расположения выхлопной трубы.
- Время от времени проверяйте, не скопился ли снег в этой зоне снова.
- Приоткройте окна приблизительно на 5 см с обеих сторон автомобиля, чтобы в салон поступал свежий воздух.
- Полностью откройте жалюзи вентиляции, расположенные на приборной панели или под ней.

(см. продолжение)



ВНИМАНИЕ (продолжение)

- Установите регулировки климат-контроля в режим, при котором в салон поступает наружный воздух, и максимальную скорость вентилятора. См. «Система климат-контроля» в Указателе.

Более подробная информация об окиси углерода приводится в подразделе «Отработавшие газы», стр. 9-28.

Запускайте двигатель на короткие промежутки времени, чтобы поддерживать прогретое состояние, но соблюдайте меры предосторожности.

В целях экономии топлива запускайте двигатель на короткие промежутки времени для поддержания тепла в автомобиле, затем двигатель следует заглушить и без необходимости не открывать окна в целях сохранения тепла. Повторять данную процедуру следует до тех пор, пока не придет помощь, но только тогда, когда температура внутри автомобиля становится некомфортной. Чтобы согреться, полезно быстрым шагом походить вокруг автомобиля.

Иногда дожидаться помощи приходится долго, поэтому время от времени при работе двигателя в режиме холостого хода следует немного увеличивать обороты двигателя, чтобы они оставались выше оборотов режима холостого хода. Это позволяет сохранить заряд аккумуляторной батареи для сохранения возможности пуска двигателя и кратковременного включения фар в качестве сигнала. Запускайте двигатель как можно реже, чтобы экономить топливо.

Если автомобиль застрял

При застревании автомобиля в песке, грязи, на льду или в снегу плавно нажимайте педаль акселератора.

Если на автомобиле установлена противобуксовочная система, в ряде случаев она способствует преодолению препятствия. См. ссылку на противобуксовочную систему в Указателе, находящемся в конце данного Руководства. Если освободить автомобиль с помощью противобуксовочной системы не удастся, отключите ее и используйте метод «раскачки».



ВНИМАНИЕ

Если колеса автомобиля вращаются с очень высокой частотой, они могут взорваться и стоящие рядом люди могут быть травмированы. Двигатель автомобиля может перегреться с последующим возгоранием, которое может произойти в моторном отсеке. Не допускайте сильного буксования колес и следите, чтобы стрелка спидометра не доходила до зоны выше 55 км/ч.

Информация об использовании цепей противоскольжения приведена в подразделе «Цепи противоскольжения», стр. 10-66.

Метод «раскачки»

Поверните рулевое колесо несколько раз влево и вправо для того, чтобы расширить колею вокруг передних колес. В автомобилях с полным приводом и раздаточной коробкой без понижающей передачи установите режим «High», а в автомобилях с полным приводом и раздаточной коробкой с понижающей передачей установите режим «Low». Для автомобилей с системой StabiliTrak®, отключите противобуксовочную функцию системы. Последовательно переведите рычаг селектора коробки передач из положения «R» (Задний ход) в положение для движения вперед («D») и обратно, стараясь поддерживать минимальное буксование колес. Перед переходом с передачи заднего хода к передачам для движения вперед для предотвращения износа элементов коробки передач необходимо дождаться остановки вращения колес. Во время переключения передач отпускайте педаль акселератора и плавно нажимайте педаль при включении передачи.

В некоторых условиях небольшого продвижения автомобиля вперед и назад бывает достаточно, чтобы он преодолел препятствие. Если после нескольких попыток автомобиль освободить не удалось, можно прибегнуть к вытаскиванию автомобиля методом буксировки. Если автомобиль оснащен проушинами для вытаскивания, воспользуйтесь этими проушинами. Если автомобиль необходимо буксировать, см. подраздел «Буксировка автомобиля», стр. 10-89.

Проушины для вытаскивания автомобиля



ВНИМАНИЕ

Никогда не допускайте приложения усилий к буксирным проушинам со стороны. Проушины могут не выдержать и разрушиться, а отскочивший буксирный трос или цепь может травмировать людей, находящихся поблизости. При вытаскивании застрявшего автомобиля тяните за буксирные проушины спереди автомобиля.

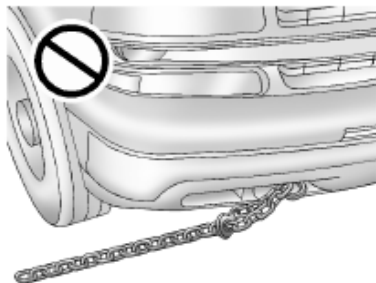

Важно: Не допускается использовать для буксировки крюки, предназначенные для вытаскивания застрявшего автомобиля. В случае получения автомобилем повреждений они не будут покрываться гарантийными обязательствами.

При наличии буксирных проушин, расположенных в передней части автомобиля, их можно использовать только для вытаскивания застрявшего автомобиля или кратковременной буксировки к месту, от которого автомобиль сможет двигаться самостоятельно.

Ограничения нагрузки на автомобиль

Важно знать максимальную нагрузку, на которую рассчитан ваш автомобиль. Этот параметр, называемый «максимально допустимой нагрузкой», характеризует массу водителя и всех пассажиров, перевозимого груза и оборудования, установленного в послепродажный период.



ВНИМАНИЕ

Не допускается нагружать автомобиль так, что будет превышена максимально допустимая полная масса (GVWR) автомобиля или максимально допустимая нагрузка на переднюю (GAWR FRT) и/или заднюю (GAWR RRT) оси. В случае превышения максимально допустимой полной массы возможно повреждение компонентов автомобиля и ухудшение ходовых качеств. Это может стать причиной потери контроля над автомобилем и серьезной аварии. Движение на перегруженном автомобиле, кроме того, уменьшает долговечность компонентов автомобиля.

Информационная табличка с указанием рекомендованных значений давления воздуха в шинах

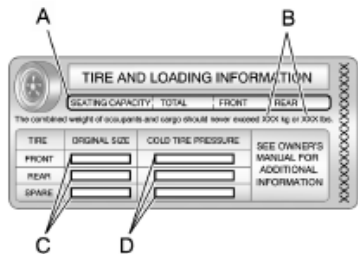

Пример информационной таблички

На этой табличке, кроме того, приводятся данные о размерах шин (С), устанавливаемых на заводе-изготовителе автомобиля, и рекомендуемом давлении воздуха (D) в холодных шинах. Более подробная информация о давлении воздуха в шинах приведена в подразделах «*Шины*», стр. 10-49и «*Давление воздуха в шинах*», стр. 10-52.

Табличка с указанием конкретных данных о характеристике шин /допустимых нагрузках находится на задней стойке рамы двери водителя или торцевой части двери водителя. В информационной табличке с указанием рекомендованных значений давления воздуха в шинах также указано количество мест (А), и величина максимальной нагрузки (В), выраженная в килограммах и фунтах.

Важная информация приводится также на информационной табличке с указанием допустимых нагрузок/характеристик шин. В ней указываются данные о максимально допустимой полной массе автомобиля (GVWR) и максимально допустимой нагрузке на переднюю и заднюю оси (GAWR). См. ниже «Информационная табличка с указанием допустимых нагрузок/характеристик шин».

Информационная табличка с указанием допустимых нагрузок/характеристик шин

Данная табличка расположена на торцевой части двери водителя. В ней указаны размер оригинальных шин и рекомендуемые значения давления воздуха в шинах, которые необходимо поддерживать при движении с максимальной нагрузкой. Массу автомобиля в таком состоянии называют максимально допустимой полной массой (Gross Vehicle Weight Rating – GVWR). Она включает в себя массу автомобиля, всех пассажиров, багажа, топлива и прочих рабочих жидкостей, а также нагрузку от прицепа, приходящуюся на сцепное устройство, в том случае, если вы буксируете прицеп.

На информационной табличке с указанием допустимых нагрузок/характеристик шин указана также максимально допустимая нагрузка на переднюю и заднюю оси.

Для того чтобы определить величину фактической нагрузки, приходящейся на оси автомобиля, необходимо установить автомобиль на специальные весы. Для этого можно обратиться в авторизованному дилеру. Следите за тем, чтобы при загрузке груз распределялся равномерно относительно продольной оси автомобиля.

Не превышайте максимально допустимую полную массу автомобиля или максимальные нагрузки на переднюю и заднюю оси.

На информационной табличке с указанием допустимых нагрузок/характеристик шин указана также информация о резерве нагрузки на переднюю ось.

В случае перевозки тяжелых предметов не забывайте о необходимости равномерного распределения груза.



ВНИМАНИЕ

Не допускается нагружать автомобиль так, что будет превышена максимально допустимая полная масса (GVWR) автомобиля или будет превышена максимально допустимая нагрузка на переднюю и/или заднюю оси (GAWR). В случае превышения максимально допустимой полной массы возможно повреждение компонентов автомобиля и ухудшение ходовых качеств. Это может стать причиной потери контроля над автомобилем и серьезной аварии. Движение на перегруженном автомобиле, кроме того, уменьшает долговечность компонентов автомобиля.

Важно: Перегрузка автомобиля может привести к повреждению его компонентов. В этом случае гарантия изготовителя на повреждения не распространяется. Не перегружайте автомобиль.

Данная табличка может помочь при определении максимальной нагрузки на автомобиль и массы дополнительного оборудования.

Установка усиленных компонентов подвески не увеличивает максимально допустимую полную массу автомобиля. Для получения подробной информации о правильной загрузке автомобиля обращайтесь к официальному дилеру.

Если в автомобиле перевозятся вещи, такие как чемоданы, инструменты и т.п., они движутся с той же скоростью, что и автомобиль. При резком торможении или в случае столкновения они продолжат движение.

**ВНИМАНИЕ**

Вещи, перевозимые в автомобиле, при резком торможении или в случае столкновения могут начать перемещаться в сторону движения автомобиля и травмировать находящихся в нем людей.

- Укладывайте вещи в багажное отделение. Распределяйте багаж равномерно.
- Не допускается укладывать тяжелые вещи, например, чемоданы, внутри автомобиля так, что они оказываются выше спинок сидений.
(см. продолжение)

**ВНИМАНИЕ (продолжение)**

- Не оставляйте в автомобиле незакрепленные детские кресла.
- При необходимости перевозки каких-либо предметов в пассажирском салоне укладывайте их так, чтобы они были закреплены как можно более надежно.
- Не оставляйте спинки сидений сложенными, кроме случаев, когда это действительно необходимо.

В данном Руководстве приводится информация о движении по бездорожью. См. подраздел «Загрузка автомобиля при движении по бездорожью» в разделе «Движение по бездорожью», стр. 9-6.

Пуск двигателя и начало движения

Обкатка нового автомобиля

Важно: Данный автомобиль в специальной процедуре обкатки не нуждается. Однако надежность и долговечность компонентов автомобиля будет максимальной, если будет выполняться следующее:

- В течение первых 800 километров пробега максимальная скорость движения не должна превышать 90 км/ч.
- В течение первых 805 километров пробега избегайте движения с постоянной скоростью, малой или большой. Не допускайте разгона с полностью нажатой педалью акселератора. Избегайте переключения на низшие передачи для торможения двигателем при замедлении автомобиля.

- Избегайте резких торможений в течение первых 320 км пробега. В противном случае новые фрикционные накладки тормозных колодок будут прирабатываться неравномерно. Резкое торможение при новых тормозных колодках приводит к необходимости более ранней замены колодок. Данную рекомендацию следует выполнять каждый раз после установки новых тормозных колодок.
- В период обкатки не буксируйте прицеп. Для получения информации о буксировке прицепа см. подраздел «Буксировка прицепа», стр. 9-65.

По мере обкатки вы можете постепенно увеличивать частоту вращения коленчатого вала двигателя и нагрузку на автомобиль.

Педали акселератора и тормоза с регулировкой положения

На автомобилях с соответствующей комплектацией можно изменять положение педали акселератора и педали тормоза.

Функция регулировки положения педалей недоступна при включенной передаче заднего хода (R) или при пользовании системой круиз-контроля.



Клавиша регулятора расположена на приборной панели под панелью управления системой климат-контроля.

Для уменьшения расстояния до педалей нажмите нижнюю часть клавиши регулятора. Для увеличения расстояния до педалей нажмите верхнюю часть клавиши регулятора.

Перед началом движения до отказа нажмите педаль тормоза, чтобы убедиться в правильности регулировок. Во время движения корректируйте регулировки минимально.

Автомобиль может иметь функцию сохранения и вызова настроек, позволяющую сохранять и вызывать данные о положении педалей акселератора и тормоза. См. «Сиденья с функцией сохранения и вызова настроек», стр. 3-6.

Положения ключа в замке зажигания

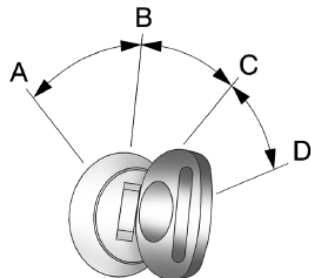

Ключ имеет четыре положения.

При переводе рычага селектора из положения «P» (Парковка), необходимо установить переключатель зажигания в положение «ON/RUN» или «ACC/ACCESSORY» и нажать педаль тормоза.

A (ОСТАНОВ ДВИГАТЕЛЯ/ «LOCKOFF»):

Когда автомобиль останавливается, установите ключ зажигания в положение «LOCK/OFF» и заглушите двигатель. В этом положении действует режим задержки отключения питания дополнительного оборудования. См. «Режим задержки отключения питания дополнительного оборудования», стр. 9-24.

При этом положении ключа выключается зажигание. При этом же положении блокируется селектор автоматической коробки передач. Если ключ находится в положении «LOCK/OFF», его можно извлечь.

Рулевой вал может быть заклинен в положении, когда рулевое колесо не находится в положении для прямолинейного движения. Если это произошло, поверните рулевое колесо влево-вправо, пытаясь перевести ключ в положение «ACC/ACCESSORY». Если повернуть ключ не удастся, обратитесь за помощью на сервисную станцию авторизованного дилера.

Не выключайте зажигание во время движения автомобиля. При неработающем двигателе не действуют усилители тормозной системы и рулевого управления, а также система подушек безопасности.

Если необходимо заглушить двигатель во время движения:

1. Затормозите автомобиль, плавно и ровно нажав педаль тормоза. Не нажимайте на педаль несколько раз. Это может привести к полному отказу усилителя тормозной системы, что приведет к увеличению усилия на педали тормоза.
2. Переведите рычаг селектора в положение «N»(Нейтраль). Это можно сделать во время движения автомобиля. После перевода рычага селектора в нейтраль, затормозите автомобиль и остановите в безопасном месте.

- После полной остановки автомобиля переведите рычаг селектора в положение «Р» (Парковка), и установите переключатель зажигания в положение «LOCK/OFF». В автомобилях с автоматической коробкой передач, для того чтобы установить ключ в положение «LOCK/OFF», необходимо, чтобы рычаг селектора находился в положении «Р» (Парковка).
- Установите автомобиль на стояночный тормоз. См. «*Стояночная тормозная система*», стр. 9-43.



ВНИМАНИЕ

Если во время движения не работает двигатель, перестают действовать усилители тормозной системы и рулевого управления, а также отключается система подушек безопасности. Во время движения глушить двигатель следует только в случае крайней необходимости.

Если во время движения необходимо заглушить двигатель, установите ключ замка зажигания в положение «ACC/ACCESSORY».

Важно: Не прикладывайте силу, пытаясь повернуть ключ в замке зажигания, в противном случае может быть поврежден ключ или замок зажигания. Используйте правильный ключ, убедитесь в том, что он вставлен в замок до упора, и поворачивайте ключ от руки. Если ключ не поворачивается от руки, обратитесь за помощью в авторизованный сервисный центр.

В (ACC/ACCESSORY): При таком положении ключа при неработающем двигателе будет работать аудиосистема и очистители стекол. Используйте это положение ключа, когда автомобиль вытаскивают или тянут.

С (ON/RUN): При таком положении ключа можно пользоваться дополнительным электрооборудованием, и загорятся контрольные лампы и индикаторы. Данное положение ключа может также использовать при проведении технического обслуживания и диагностики, а также проверки надлежащего функционирования светодиодов для контроля уровня излучения.

В этом же положении ключ остается, когда работает двигатель. При таком положении ключа разблокируется селектор коробки передач на автомобилях с автоматической коробкой передач.

Если ключ в течение длительного времени остается в положении «ACC/ ACCESSORY» или «ON/RUN», может сильно разрядиться аккумуляторная батарея. В результате может не запуститься двигатель.

D (START): При нахождении ключа в данном положении происходит пуск двигателя. После пуска двигателя отпустите ключ. Он вернется в положение «ON/RUN» и останется в нем при движении автомобиля.

Если ключ будет находиться в положении «ACC/ACCESSORY» или «LOCK/OFF», при открытой двери водителя включится, звуковое предупреждение.

Пуск двигателя

Более подробная информация для автомобилей, оборудованных гибридной силовой установкой, приведена в соответствующей сопроводительной документации.

Переведите рычаг селектора коробки передач в положение «Р» (Парковка) или «N» (Нейтраль). При любом другом положении рычага селектора или рычага механической коробки передач двигатель не запускается. Для запуска двигателя во время движения автомобиля можно пользоваться только положением «N» (Нейтраль) коробки передач.

Важно: Не пытайтесь перевести рычаг селектора в положение «Р» (Парковка) во время движения автомобиля. Это может привести к повреждению компонентов коробки передач. Переводите рычаг селектора в положение «Р» (Парковка) только при неподвижном автомобиле.

Процедура пуска

1. Не нажимая педали акселератора, переведите ключ зажигания в положение «START». После того как двигатель запустится, отпустите ключ. Обороты двигателя в режиме холостого хода будут уменьшаться по мере прогрева двигателя. Не увеличивайте обороты двигателя непосредственно после запуска двигателя. В период прогрева двигателя, когда моторное масло и рабочая жидкость в коробке передач еще не прогреты, не подвергайте двигатель и коробку передач большим нагрузкам.

Автомобиль оснащен электронной системой управления запуском двигателя. Эта система облегчает запуск двигателя и предотвращает возможность повреждения различных компонентов. Если ключ замка зажигания переведен в положение «START» и отпущен в начале цикла проворачивания коленчатого вала двигателя стартером, проворачивание коленчатого вала двигателя продолжится в течение нескольких секунд или до момента успешного пуска двигателя.

Если при удержании ключа в положении «START» выполнить запуск двигателя не удастся, через 15 секунд процесс пуска двигателя будет прерван, чтобы предотвратить повреждение электродвигателя стартера. Во избежание повреждения шестерни стартера эта система, кроме того, предотвращает включение стартера при работе двигателя. Остановить процесс пуска двигателя можно, переведя ключ замка зажигания в положение «ACC/ACCESSORY» или «LOCK/OFF».

При загорании контрольной лампы низкого уровня топлива и появлении сообщения «МАЛО ТОПЛИВА» на дисплее DIC, система помощи при пуске двигателя предотвращает пуск двигателя во избежание возможного повреждения компонентов системы подачи топлива. Если это происходит, удерживайте ключ в положении «START» для начала пуска двигателя.

Важно: Попытка пуска двигателя в течение длительного времени путем возврата ключа в положение «START» немедленно после предыдущей попытки запуска может приводить к перегреву и повреждению электродвигателя стартера и сильному разряду аккумуляторной батареи. Для того чтобы дать электродвигателю стартера остыть, между попытками пуска двигателя должно проходить не менее 15 секунд.

2. Если двигатель не запускается в течение 5-10 секунд, особенно в очень холодную погоду (ниже -18 °C), возможно, что свечи зажигания оказались залиты бензином. Попробуйте нажать педаль акселератора до упора и, удерживая ее в таком положении, переведите ключ в положение «START» и удерживайте его в этом положении не более 15 секунд. Для того чтобы дать электродвигателю стартера остыть, между попытками запуска двигателя должно проходить не менее 15 секунд.

Когда двигатель запустится, отпустите ключ и педаль акселератора. Если двигатель запустится и снова заглохнет, повторите эту процедуру еще раз. Это позволяет удалить излишек бензина с электродов свечей зажигания. Не увеличивайте обороты двигателя непосредственно после пуска двигателя. Действуйте педалью акселератора плавно и аккуратно пользуйтесь коробкой передач во время прогрева двигателя и коробки передач.

Важно: Установка дополнительного электрооборудования или пользование портативными электронными устройствами может влиять на характер работы двигателя. В этом случае на устранение возможных повреждений гарантия производителя распространяться не будет. См. «Дополнительное электрооборудование», стр. 9-79.

Режим задержки отключения питания дополнительного электрооборудования (RAP)

После того, как двигатель был заглушен, в течение 10 минут можно пользоваться следующим электрооборудованием:

- Аудиосистемой
- Окнами с электрическими стеклоподъемниками
- Вентиляционным люком в крыше (при соответствующей комплектации)

Это оборудование действует, если ключ замка зажигания установлен в положение «ON/RUN» или «ACC/ACCESSORY». При переводе ключа из положения «ON/RUN» в положение «LOCK/OFF» в течение 10 минут будут действовать электроприводы окон и крышки вентиляционного люка до тех пор, пока не будет открыта одна из дверей. В течение 10 минут будет работать и аудиосистема, или она будет работать до момента открывания одной из дверей.

Перевод рычага селектора в положение «Р» (Парковка)



ВНИМАНИЕ

Автомобиль может внезапно начать движение, если рычаг селектора установлен в положение «Р» (Парковка) не до полной фиксации, даже при надежно задействованном стояночном тормозе. Автомобиль может покатиться. Если автомобиль оставлен с работающим двигателем, он может неожиданно начать движение. Вы или другие люди могут получить увечья. Чтобы быть уверенным в том, что автомобиль не начнет самопроизвольно перемещаться, даже если он находится на сравнительно ровной и горизонтальной поверхности, выполните следующее: если в автомобиле с полным приводом в раздаточной коробке установлен режим нейтральной передачи («N»), автомобиль может покатиться, даже если рычаг селектора коробки передач находится в положении «Р» (Парковка). Поэтому убедитесь в том, что для раздаточной коробки выбран режим, отличный от «N» (Нейтраль). Если автомобиль используется совместно с прицепом, см. «*Особенности и рекомендации по вождению*», стр. 9-62.

1. Нажмите педаль рабочей тормозной системы, затем установите автомобиль на стояночный тормоз.

Более подробная информация приведена в подразделе «*Стояночная тормозная система*», стр. 9-43.
2. Переведите рычаг селектора автоматической коробки передач в положение «Р» (Парковка), потянув его на себя и перемещая вверх до надежной фиксации.
3. Убедитесь в том, что для раздаточной коробки выбран режим, отличный от «N» (Нейтраль).
4. Приведите ключ зажигания в положение «LOCK/OFF».
5. Извлеките ключ из замка зажигания и возьмите его с собой. Если ключ удалось извлечь из замка зажигания, значит в коробке передач выбран режим «Р» (Парковка).

Покидание автомобиля при работающем двигателе



ВНИМАНИЕ

Не рекомендуется оставлять автомобиль с работающим двигателем. Автомобиль является источником повышенной опасности и должен постоянно контролироваться водителем. Автомобиль может внезапно начать движение, если рычаг селектора не зафиксировался в положении «Р» (Парковка) даже при надежно задействованном стояночном тормозе.

Если в автомобиле с полным приводом в раздаточной коробке установлен режим нейтральной передачи («N»), автомобиль может покатиться, даже если рычаг селектора коробки передач находится в положении «Р» (Парковка). Убедитесь в том, что для раздаточной коробки выбран режим, отличный от «N» (Нейтраль).

При оставлении автомобиля с работающим двигателем последний может перегреться, в результате чего может возникнуть пожар. Вы или другие люди могут получить увечья. Не рекомендуется оставлять автомобиль с работающим двигателем, кроме случаев крайней необходимости.

Если необходимо покинуть автомобиль при работающем двигателе, убедитесь в том, что рычаг селектора находится в положении «Р» (Парковка) и автомобиль надежно удерживается стояночным тормозом. После того, как рычаг селектора коробки передач выводится из положения «Р» (Парковка), удерживайте автомобиль с помощью педали тормоза. Затем проверьте, можно ли вывести рычаг селектора из положения «Р» без первоначального перемещения рычага на себя. Если это возможно, значит рычаг зафиксирован в положении «Р» ненадежно.

Блокировка рычага селектора

Если автомобиль планируется установить на парковку на уклоне и рычаг селектора передач не зафиксировался в положении «Р» (Парковка), скатывающая сила может защемить стопорную защелку автоматической коробки передач. В дальнейшем вывести рычаг селектора из положения «Р» может оказаться очень сложно.

Данное явление называется блокировкой рычага селектора со стороны автоматической коробки передач. Для предотвращения этого явления сначала устанавливайте автомобиль на стояночный тормоз, затем перед выходом из автомобиля надежно устанавливайте рычаг селектора в положение «Р». Более подробно об этом описано в подразделе *«Перевод селектора автоматической коробки передач в положение "Парковка"»*, стр. 9-25.

Для того чтобы начать движение переведите рычаг селектора из положения «Р» (Парковка) перед снятием стояночного тормоза.

Таким образом, в случае возникновения блокировки рычага селектора может понадобиться помощь другого автомобиля, который переместит ваш автомобиль с помощью троса в направлении подъема для разгрузки стопорной защелки коробки передач, после чего рычаг селектора можно будет вывести из положения «Р» (Парковка).

Перевод рычага селектора из положения «Р»

Данный автомобиль оборудован электронной системой блокировки рычага селектора автоматической коробки передач. Блокировка рычага селектора предназначена для:

- Устранения возможности извлечения ключа из замка зажигания, если рычаг находится в положении, ином чем «Р» (Парковка).
- Устранения возможности вывода рычага селектора из положения «Р» (Парковка), если ключ замка зажигания не установлен в положение «ON/RUN» или «ACC/ ACCESSORY» и не нажата педаль тормоза.

Система блокировки рычага селектора действует постоянно, кроме случаев, когда полностью или сильно разряжена (менее 9 В) аккумуляторная батарея.

Если аккумуляторная батарея полностью или сильно разряжена, попытайтесь зарядить ее или запустить двигатель от аккумуляторной батареи другого автомобиля. Более подробная информация приведена в подразделе «*Запуск двигателя от аккумуляторной батареи другого автомобиля*», стр. 10-84.

Для вывода рычага селектора из положения «Р» (Парковка) сделайте следующее:

1. Нажмите педаль тормоза.
2. Установите рычаг селектора в необходимое положение.

Если рычаг селектора из положения «Р» (Парковка) вывести не удастся:

1. Нажимая на рычаг, не прикладывайте больших усилий.
2. Удерживая нажатой педаль тормоза, перемещайте рычаг селектора в положение «Р» (Парковка) до полной фиксации.
3. Установите рычаг селектора в необходимое положение.

Если вывести рычаг из парковочного положения по-прежнему не удастся, обратитесь за помощью к официальному дилеру.

Нахождение автомобиля над горючими материалами



ВНИМАНИЕ

При контакте с горячими элементами системы выпуска отработавших газов легковоспламеняющиеся материалы могут загореться. Поэтому не оставляйте автомобиль над разбросанной бумагой, сухими листьями, травой и прочими горючими материалами

Система Active Fuel Management®

Автомобили с двигателем V8 (8-цилиндровый, с V-образным расположением цилиндров) могут оснащаться системой отключения цилиндров. Данная система позволяет двигателю работать в режиме работы всех или половины цилиндров – в зависимости от условий движения автомобиля.

При равномерном движении, когда необходима относительно небольшая мощность, система переводит двигатель в режим работы четырех цилиндров, в результате чего уменьшается расход топлива. Система поддерживает работу всех восьми цилиндров, если требуется высокая мощность, например, при разгоне с места, при обгоне или при движении на высокой скорости (на автомагистралях).

Более подробная информация о данных на дисплее DIC в отношении системы отключения цилиндров при наличии в автомобиле индикатора системы Active Fuel Management™ приведена в подразделе «*Информационный центр (DIC)*», стр. 5-28.

Отработавшие газы



ВНИМАНИЕ

В состав отработавших газов, выделяемых двигателем, входит окись углерода (СО) – газ без цвета и запаха. Попадание СО в организм человека может приводить к потере сознания и даже к смерти.

Отработавшие газы способны проникать внутрь автомобиля, если:

- Автомобиль с работающим двигателем находится в закрытом объеме (подземные паркинги, тоннели, при блокировании выхлопной трубы или отсутствии вентиляции под днищем кузова).
- Отработавшие газы начинают приобретать необычный запах или со стороны системы выпуска отработавших газов слышен странный или отличный от обычного звук.
- Нарушена целостность элементов системы выпуска отработавших газов в результате действия коррозии или механического повреждения.

(см. продолжение)



ВНИМАНИЕ (продолжение)

- Система выпуска отработавших газов была изменена, элементы системы были повреждены или отремонтированы ненадлежащим образом.
- В кузове автомобиля есть сквозные отверстия или щели, образовавшиеся в результате дооборудования автомобиля в ходе послепродажного обслуживания, которые не были загерметизированы.

При обнаружении необычных запахов в пассажирском салоне или в случае, если есть подозрение, что отработавшие газы проникают в салон:

- При движении держите все окна автомобиля полностью открытыми.
- Немедленно доставьте автомобиль в ремонтную мастерскую.

Не оставляйте автомобиль с работающим двигателем в закрытых зонах, таких как гараж, или помещениях, не имеющих системы приточной вентиляции.

Работа двигателя при неподвижном автомобиле

Рекомендуется глушить двигатель автомобиля при стоянке.

Если вы оставляете автомобиль с работающим двигателем, выполните следующее, чтобы убедиться в том, что автомобиль не будет самопроизвольно перемещаться. См. «Перевод рычага селектора в положение «Р», стр. 9-25 и «Отработавшие газы», стр. 9-28.

Если автомобиль используется совместно с прицепом, см. «Особенности и рекомендации по вождению», стр. 9-62.

Автоматическая трансмиссия (коробка передач)

Более подробная информация для автомобилей, оборудованных гибридной силовой установкой, приведена в соответствующей сопроводительной документации.

Если автомобиль оснащен автоматической коробкой передач, то на комбинации приборов находится индикатор положения селектора. Данный индикатор высвечивается при установке ключа замка зажигания в положение «ON/RUN».

Рычаг селектора коробки передач имеет несколько положений.



P R N D M 1

На иллюстрации показаны положения рычага селектора 6-ступенчатой автоматической коробки передач для тяжелых условий эксплуатации (для обычной автоматической коробки передач – аналогично)

См. подраздел «*Ручной режим управления переключением передач*» в разделе «*Ручной режим выбора передач*», стр. 9-32.

Р (Парковка): В данном положении задние колеса автомобиля заблокированы. При запуске двигателя рычаг селектора должен находиться в этом положении, чтобы автомобиль не мог начать самопроизвольное движение. Когда автомобиль, особенно с большой нагрузкой, находится на стоянке на уклоне, можно заметить, что для вывода рычага селектора автоматической коробки передач из положения «Р» (Парковка) требуется большее усилие. «*Блокировка рычага селектора*» раздела «*Перевод рычага селектора в положение «Р» (Парковка)*», стр. 9-25.



ВНИМАНИЕ

Автомобиль может внезапно начать движение, если рычаг селектора ненадежно зафиксирован в положении «Р» (Парковка), даже при надежно задействованном стояночном тормозе. Автомобиль может самопроизвольно покатиться.

Не рекомендуется оставлять автомобиль с работающим двигателем. Если автомобиль оставлен с работающим двигателем, он может неожиданно начать движение. Вы или другие люди могут получить увечья. Для предотвращения начала самопроизвольного движения автомобиля, даже если он находится на горизонтальной ровной поверхности, всегда устанавливайте автомобиль на стояночный тормоз и переводите рычаг селектора коробки передач в положение «Р» (Парковка). См. «*Перевод рычага селектора в положение «Р» (Парковка)*», стр. 9-25 и «*Отработавшие газы*», стр. 9-62.

**ВНИМАНИЕ**

Если в автомобиле с полным приводом в раздаточной коробке установлен режим нейтральной передачи («N»), автомобиль может покатиться, даже если рычаг селектора коробки передач находится в положении «Р» (Парковка). Убедитесь в том, что в раздаточной коробке включена одна из ступеней для движения, режим привода на одну ось, режим 4 Hi или 4 Lo, но не «N» (Нейтраль). См. «Перевод рычага селектора в положение «Р» (Парковка)», стр. 9-25. Всегда устанавливайте автомобиль на стояночный тормоз.

R (Задний ход): Эта передача используется для движения задним ходом.

Важно: Включение передачи «R» (Задний ход), когда автомобиль еще не остановился, может привести к повреждению деталей автоматической коробки передач. В этом случае гарантия производителя на устранение возможных повреждений не распространяется. Переводите рычаг селектора автоматической коробки передач в положение «R» (Задний ход) только после полной остановки автомобиля.

Для того чтобы при вытаскивании автомобиля из снега или песка способом раскачивания не повредить коробку передач, см. «Если автомобиль застрял», стр. 9-15.

N (Нейтраль): В данном положении рычага селектора двигатель не связан с колесами. Для запуска двигателя во время движения автомобиля можно пользоваться только положением «N» (Нейтраль) коробки передач. Кроме того, используйте положение «N» (Нейтраль) при буксировке вашего автомобиля.

**ВНИМАНИЕ**

Переводить рычаг селектора автоматической коробки передач в положение для движения при высоких оборотах двигателя очень опасно. Если полностью не нажата педаль тормоза, автомобиль может резко тронуться с места. При этом вы можете потерять контроль над автомобилем и сбить других людей, или автомобиль столкнется с неподвижными объектами. Не допускается переводить рычаг селектора в положение для движения при высоких оборотах двигателя.

Важно: Вывод рычага селектора автоматической коробки передач из положения «Р» (Парковка) или «N» (Нейтраль), когда двигатель работает на повышенных оборотах, может привести к повреждению деталей коробки передач. В этом случае гарантия производителя на устранение возможных повреждений не распространяется. Перед перемещением рычага селектора убедитесь в том, что двигатель не работает на повышенных оборотах.

D (Движение вперед): Данное положение предназначено для движения вперед в нормальных условиях. Оно обеспечивает минимальный расход топлива. Для увеличения тягового усилия и интенсивного ускорения:

- Если автомобиль движется со скоростью менее 55 км/ч, нажмите педаль акселератора на половину ее хода.
 - Если автомобиль движется со скоростью 55 км/ч и более, нажмите педаль акселератора до упора.
- При этом произойдет переключение на более низкую передачу, и тяговое усилие увеличится.

Положение «D» (Движение вперед) можно использовать при буксировке прицепа, перевозке тяжелых грузов, движении на крутых подъемах или при движении вне дорог. Если происходит слишком частое переключение передач, рычаг селектора можно перевести в положение более низкой ступени.

Включение более низкой ступени в коробке передач может привести к временной пробуксовке ведущих колес. См. «*Скольжение колес*» раздела «*Потеря контроля над автомобилем*», стр. 9-5.

В коробке передач данного автомобиля используется система курсовой устойчивости переключения, которая адаптирует алгоритм переключения передач к текущей ситуации, чтобы уменьшить число переключений на повышенную или пониженную передачу. Данная система предназначена для определения возможности переключения на более высокую ступень в зависимости от того, сможет ли двигатель поддерживать скорость движения, исходя из текущей скорости автомобиля, положения педали акселератора и степени загрузки автомобиля. Если система курсовой устойчивости переключения определяет, что текущую скорость движения автомобиля поддержать на более высокой передаче нельзя, то переключения на более высокую ступень не произойдет и включенной останется та же передача. В некоторых случаях это будет напоминать задержку переключения, но в действительности это нормальный режим работы коробки передач.

В системе управления коробкой передач также используется адаптивный алгоритм управления. Блок управления коробкой передач с помощью данного алгоритма постоянно сравнивает параметры переключения с заранее заданными идеальными условиями переключения передач. Система управления постоянно изменяет условия переключения для улучшения динамических качеств автомобиля в соответствии с текущими условиями движения (например, степень загрузки автомобиля или температура окружающего воздуха). В результате процесс переключения может восприниматься по-разному, поскольку коробка передач определяет оптимальные моменты для переключения передач.

При низкой температуре окружающего воздуха переключение может задерживаться до тех пор, пока двигатель не прогреется до рабочей температуры. Если рабочая жидкость коробки передач не прогрета, то моменты переключения становятся более заметными. Это нормальное явление.

М (Ручной режим выбора передач): Данное положение дает возможность водителю выбрать тот диапазон, который больше всего подходит для данных условий движения. При соответствующей комплектации см. «Режим ручного управления переключением передач» в разделе «Ручной режим выбора передач», стр. 9-32.

Важно: Слишком быстрое вращение при буксовании колес или попытка удержать автомобиль на подъеме при помощи только педали акселератора может привести к повреждению коробки передач. В этом случае гарантия производителя на устранение возможных повреждений не распространяется. Если автомобиль застрял, не допускайте слишком большой скорости буксования колес. При остановке на подъеме удерживайте автомобиль на месте при помощи педали тормоза.

Система управления движением на спуске в нормальном режиме

Система управления движением на спуске в нормальном режиме активируется при пуске двигателя, но не активируется в Ручном режиме выбора передач. Данная функция способствует поддержанию необходимой скорости движения автомобиля при езде по склону, путем задействования двигателя и трансмиссии для замедления хода автомобиля. При первом запуске системы для каждого цикла ключа зажигания на дисплее информационного центра DIC будет отображаться соответствующее сообщение. См. «Сообщения, связанные с трансмиссией», стр. 5-47.

Для активации или деактивации функции управления движением на спуске в нормальном режиме в течение текущего цикла ключа зажигания, нажмите и удерживайте в течение трех секунд кнопку включения / выключения режима буксировки/движения с повышенной нагрузкой. На дисплее информационного центра DIC может появиться соответствующее сообщение. См. «Сообщения, связанные с трансмиссией», стр. 5-47.

Для получения информации о других типах систем управления движением на спуске, см. «Режим буксировки/движения с повышенной нагрузкой», стр. 9-33 и «Система круиз-контроля», стр. 9-49.

Ручной режим выбора передач

Ручной режим управления переключением передач (6-ступенчатая коробка передач Hydra-Matic®)

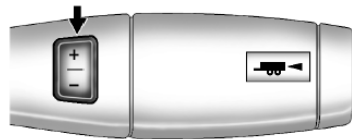

Показан вариант базовой комплектации (для более высоких уровней – аналогично)

Автомобиль может оснащаться автоматической коробкой передач с режимом ручного управления переключением передач. Режим ручного управления переключением передач помогает управлять коробкой передач и контролировать скорость движения автомобиля на спуске или при буксировке прицепа, позволяя выбрать водителю нужный диапазон передач.

Для использования этой функции выполните следующее:

1. Переведите рычаг селектора в положение «М» (Ручной режим выбора передач).

2. Для выбора диапазона передач, наиболее подходящего для текущих условий движения, нажимайте кнопку «плюс» или «минус».

При выборе положения «М» (Ручной режим выбора передач) на экране рядом с символом «М» будет показан номер выбранной ступени автоматической коробки передач.

Данный номер соответствует номеру самой высокой ступени, которая может использоваться при выбранном диапазоне передач. Но коробка передач может автоматически переключаться на более низкие ступени в зависимости от текущих условий движения. Это означает, что будут доступны и более низкие ступени. При выборе режима «5» (пятая передача), коробка будет автоматически переключаться с первой передачи по пятую, но шестая передача использоваться не будет до тех пор, пока не будет нажата кнопка «плюс» или «минус» на рычаге селектора при выборе другого диапазона передач.

Система управления движением на спуске также не может быть использована при включении ручного режима выбора передач. См. «Режим буксировки/движения с повышенной нагрузкой», стр. 9-33.

При включении ручного режима не могут использоваться система круиз-контроля и режим буксировки/движения с повышенной нагрузкой.

Важно: Слишком быстрое вращение при буксовании колес или попытка удерживать автомобиль на подъеме при помощи только педали акселератора может привести к повреждению деталей коробки передач. В этом случае гарантия производителя на устранение возможных повреждений не распространяется. Если автомобиль застрял, не допускайте слишком большой скорости буксования колес. При остановке на подъеме удерживайте автомобиль на месте при помощи педали тормоза.

Режим уменьшения силы тяги

Если автомобиль оснащен 6-ступенчатой автоматической коробкой передач Hydra-Matic®, то она имеет режим уменьшения силы тяги, который помогает автомобилю разогнаться на скользкой дороге, покрытой, например, льдом или снегом. При неподвижном автомобиле выберите режим второй передачи с помощью ручного режима выбора передач. После этого, если система обнаружит проскальзывание колес, она ограничит величину крутящего момента, который передается на ведущие колеса, для предотвращения проскальзывания колес.

Режим буксировки / движения с повышенной нагрузкой

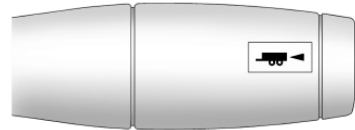

Данный автомобиль имеет режим буксировки/движения с повышенной нагрузкой. Кнопка включения/выключения данного режима расположена на рычаге селектора коробки передач ближе к торцу рукоятки рычага. Пользуйтесь этой функцией для повышения эффективности движения с тяжелым грузом или при буксировке прицепа, а также при необходимости зарядки аккумуляторной батареи, установленной в прицепе. См. «Оборудования для буксировки прицепа», стр. 9-68 и «Движение по холмистой местности и по горным дорогам», стр. 9-12 для получения более подробной информации.



При включении режима буксировки/движения с повышенной нагрузкой загорается соответствующая контрольная лампа. См. «Контрольная лампа режима буксировки/движения с повышенной нагрузкой», стр. 5-24.

Режим буксировки/движения с повышенной нагрузкой используется совместно с системой Autoride®, если автомобиль оснащен ею. В результате при буксировке прицепа или движении с повышенной нагрузкой улучшается плавность хода. См. «Система управления жесткостью амортизаторов», стр. 9-48.

Система управления движением на спуске в режиме буксировки/движения с повышенной нагрузкой (6-ступенчатая автоматическая коробка передач)

Система управления движением на спуске в режиме буксировки/движения с повышенной нагрузкой активируется при выборе режима буксировки/движения с повышенной нагрузкой, но не активируется в Ручном режиме выбора передач.

См. «Режим буксировки/движения с повышенной нагрузкой» выше и «Ручной режим выбора передач», стр.9-32. Режим буксировки/движения с повышенной нагрузкой способствует поддержанию необходимой скорости движения автомобиля при езде по склону, путем задействования двигателя и трансмиссии для замедления хода автомобиля. Для активации или деактивации режима буксировки/движения с повышенной нагрузкой в течение текущего цикла ключа зажигания, нажмите и удерживайте в течение трех секунд кнопку включения/выключения режима буксировки/движения с повышенной нагрузкой.

При этом появляется соответствующее сообщение на дисплее информационного центра. См. «Сообщения, связанные с трансмиссией», стр. 5-47.

Более подробная информация приведена в подразделе «Оборудование для буксировки прицепа», стр. 9-68.

Для получения информации о других типах систем управления движением на спуске, см. «Автоматическая трансмиссия (коробка передач)», стр. 9-29 и «Система круиз-контроля», стр. 9-49.

Типы трансмиссии

Система полного привода (с раздаточной коробкой с режимом

автоматического подключения переднего моста и понижающей передачей)

На автомобилях, оборудованных системой полного привода, для повышения проходимости, крутящий момент двигателя может подаваться ко всем колесам. Перед тем, как воспользоваться системой полного привода, ознакомьтесь со следующими предупреждениями.

Важно: При подключении переднего моста в режимах 4Hi или 4Lo раздаточная коробка Вашего автомобиля жестко соединяет приводы переднего и задних мостов. Это значительно улучшает проходимость автомобиля в условиях недостаточного сцепления колес с поверхностью. Но движение в режиме полного привода по ровной и сухой дороге с твердым покрытием (и хорошим сцеплением с поверхностью) в течение продолжительного времени может привести к сокращению срока службы трансмиссии автомобиля. Правильное использование системы полного привода является ответственностью водителя автомобиля. Выход из строя автомобиля вследствие неправильного использования системы полного привода не покрывается гарантией производителя.

Не допускайте движения по сухим дорогам с твердым покрытием при включенном режиме полного привода (с повышенной или пониженной ступенью - 4Hi или 4Lo) раздаточной коробки в течение длительного времени.

При движении по ровной и сухой дороге с твердым покрытием на крутых поворотах может также ощущаться вибрация на рулевом колесе.

Данный автомобиль оснащается системой курсовой устойчивости StabiliTrak. Когда раздаточная коробка находится в режиме полного привода с включением понижающей передачи, противобуксовочная и противозаносная функции системы Stabilitrak автоматически отключаются. См. «Система курсовой устойчивости StabiliTrak», стр. 9-45.

Передний мост

Передний мост автоматически подключается и отключается при переключении режимов раздаточной коробки. Некоторая задержка при подключении или отключении переднего моста признаком неисправности не является.

Раздаточная коробка с режимом автоматического подключения переднего моста



Переключатель режимов раздаточной коробки расположен на приборной панели слева от комбинации приборов.

Используйте данный поворотный переключатель для включения или отключения переднего моста.

Можно выбрать один из пяти режимов работы раздаточной коробки:

При включении зажигания на короткое время загораются все индикаторы, расположенные на рукоятке переключателя режимов раздаточной коробки, а затем загорается индикатор, соответствующий выбранному режиму раздаточной коробки. Если при включении зажигания индикаторы не загораются, необходимо обратиться в авторизованный сервисный центр. При переключении режимов мигает соответствующий световой индикатор. По завершении переключения индикатор будет светиться постоянно. Если по какой-либо причине индикатор мигает с увеличенной частотой, это означает, что не были соблюдены все условия для того, чтобы раздаточная коробка выполнила требуемое переключение.

2↑ (2Hi -Привод на задние колеса): Данный режим используется в большинстве случаев при движении по городским улицам и автомагистралям. В этом режиме передние колеса автомобиля с двигателем не связаны. Данный режим обеспечивает также наилучшую топливную экономичность.

AUTO (Auto 4WD - Автоматическое включение полного привода): Данный режим используется при движении в условиях, когда условия сцепления с дорожным покрытием постоянно изменяются (обледенелое, заснеженное и грунтовое покрытие). При движении в данном режиме передние колеса подключены, и передаваемая от двигателя мощность автоматически распределяется между передними и задними колесами в зависимости от условий движения. При движении в этом режиме топливная экономичность несколько ухудшается по сравнению с режимом 2 Hi.



ВНИМАНИЕ

Использование режима AUTO на ровной и сухой дороге с твердым покрытием (и хорошим сцеплением с поверхностью) в течение продолжительного времени может привести к ускоренному износу деталей трансмиссии, таких как фрикционный механизм раздаточной коробки, цепь раздаточной коробки, а также зубчатые пары передней и задней главных передач.

4 ↑ **(4Hi - Полный привод с повышенной степенью раздаточной коробки):** Режим 4 Hi используется, когда требуется повышенное тяговое усилие, например, при движении по заснеженным или обледеневшим дорогам, а

также в большинстве случаев при движении вне дорог. В данном режиме передний мост постоянно включен. Данный режим больше всего также подходит для очистки дороги от снега.

4 ↓ **(4Lo - Полный привод с пониженной степенью раздаточной коробки):** В данном режиме передний мост подключен для создания дополнительного тягового усилия. Возможно, что данный режим может вам никогда не потребоваться. Он обеспечивает передачу максимального крутящего момента ко всем колесам автомобиля. Он может быть использован при движении по пересеченной местности по глубокому песку, грязи, снегу или на крутых подъемах и спусках.



ВНИМАНИЕ

Режим 4Lo не должен использоваться при скорости автомобиля, превышающей 50 км/ч. Длительное движение с высокой скоростью по всем типам дорожного полотна может привести к повреждению или уменьшению срока службы компонентов трансмиссии.

Данный автомобиль оснащается системой курсовой устойчивости StabiliTrak. Когда раздаточная коробка находится в режиме полного привода с включением понижающей передачи, противобуксовочная и

противозаносная функции системы StabiliTrak автоматически отключаются.

См. «Система курсовой устойчивости StabiliTrak®», стр. 9-45.



ВНИМАНИЕ

Включение режима «N» (Нейтраль) раздаточной коробки может привести к тому, что автомобиль покатится, несмотря на то, что рычаг селектора автоматической коробки передач находится в положении «P» (Парковка). При этом можно получить серьезную травму. Прежде чем переключать раздаточную коробку в режим «N» (Нейтраль), убедитесь в том, что автомобиль установлен на стояночный тормоз. См. «Стояночная тормозная система», стр. 9-43.

N (Нейтральная передача): Переключение раздаточной коробки в режим нейтральной передачи следует производить только при буксировке автомобиля. Более подробная информация приведена в подразделе «Буксировка транспортных средств, используемых для отдыха», стр. 10-89 или «Буксировка автомобиля», стр. 10-89.

Если не исчезает сообщение «ТРЕБУЕТСЯ ОБСЛУЖИВАНИЕ ПОЛНОГО ПРИВОДА», обратитесь в салон официального дилера для устранения неисправности. См. «ТРЕБУЕТСЯ ОБСЛУЖИВАНИЕ ПОЛНОГО ПРИВОДА» в подразделе «Сообщения, связанные с трансмиссией», стр. 5-47.

Включение режима AUTO 4WD или 4Hi

Установите переключатель в режим 4Hi или AUTO 4WD. Переключение можно выполнять при любой скорости движения, если не используется режим 4Lo, но при этом управление педалью акселератора должно быть прекращено. При переключении будет мигать контрольная лампа системы полного привода. По завершении переключения контрольная лампа будет светиться постоянно.

Включение режима 2Hi

Установите переключатель в положение привода на одну ось. Переключение можно выполнять при любой скорости движения, если не используется режим 4Lo, но при этом управление педалью акселератора должно быть прекращено.

Более подробная информация приведена в подразделе «Выключение режима 4Lo» в данном разделе.

Включение режима 4Lo

Режим 4Lo не должен использоваться при скорости движения автомобиля, превышающей 50 км/ч. Длительное движение с высокой скоростью по всем типам дорожного полотна может привести к повреждению или уменьшению срока службы компонентов трансмиссии.

Для переключения в положение полного привода с пониженной ступенью раздаточной коробки ключ замка зажигания должен находиться в положении «ON», автомобиль должен быть неподвижен или может двигаться со скоростью менее 5 км/ч при положении «N» (Нейтраль) автоматической трансмиссии (АКП). Желательно включать режим 4Lo при движении автомобиля со скоростью от 1,6 до 3,2 км/ч. Установите переключатель режимов привода в режим 4Lo.

Перед этим необходимо подождать, пока индикатор режима полного привода с понижающей передачей раздаточной коробки на переключателе режимов трансмиссии раздаточной коробки не перестанет мигать и не начнет светиться постоянно.

Важно: Если режим движения вперед автоматической трансмиссии будет включен раньше, чем индикатор раздаточной коробки перестанет мигать, это может привести к повреждению раздаточной коробки. Во избежание повреждения раздаточной коробки всегда следует перед переключением автоматической трансмиссии в режим движения подождать, пока перестанет мигать световой индикатор включения режима 4Lo.

При переключении из режима 4Lo в режим 4Hi или из нейтрального положения (N) при работающем двигателе может быть слышен необычный шум и ощущаться рывок.

Если переключатель установлен в положение режима 4 Lo при включенном режиме движения автоматической коробки передач или при скорости движения автомобиля более 1,6 - 3,2 км/ч, то соответствующий индикатор будет мигать в течение 30 секунд, и переключение выполнено не будет. Через 30 секунд в раздаточной коробке будет активирован режим 4 Hi. Повторите попытку переключения при скорости движения автомобиля менее 5 км/ч и положении «N» (Нейтраль) рычага селектора автоматической коробки передач.

Переключение из режима 4 Lo

Для переключения из режима 4Lo в режим 4Hi, «AUTO» или режим 2Hi, автомобиль следует остановить или двигаться со скоростью менее 5 км/ч при положении «N» (Нейтраль) селектора автоматической трансмиссии и положении «ON» замка зажигания. Желательно выполнять переключение из режима 4Lo при скорости движения автомобиля от 1,6 до 3,2 км/ч. Установите переключатель режимов в положение 4Hi, «AUTO» или 2Hi.

Перед выбором режима движения автоматической трансмиссии необходимо подождать, пока световой индикатор включения 4Hi, «AUTO» или 2Hi перестанет мигать и будет светиться постоянно.

Важно: Если режим движения вперед автоматической коробки передач будет активирован раньше, чем индикатор раздаточной коробки перестанет мигать, это может привести к повреждению деталей раздаточной коробки. Во избежание повреждения раздаточной коробки всегда следует перед переключением автоматической трансмиссии в режим движения подождать, пока перестанет мигать световой индикатор включения режима 4 Lo.

При переключении из режима 4 Lo в режим 4 Hi или из нейтрального положения (N) при работающем двигателе может быть слышен необычный шум и ощущаться рывок.

Если переключатель находится в положении режима 4Hi, «AUTO» или 2Hi при включенном режиме движения в автоматической коробке передач и/или если автомобиль движется со скоростью от 1,6 до 3,2 км/ч, в течение 30 секунд будет мигать световой индикатор 4Hi, «AUTO» или 2Hi, но переключение выполнено не будет. Повторите попытку переключения при скорости движения автомобиля менее 5 км/ч и нейтральной передаче («N») в коробке передач.

Переход в режим «N» (Нейтраль)

Для переключения раздаточной коробки в режим «N» (Нейтраль) выполните следующее.

1. Убедитесь в том, что автомобиль неподвижен и не двигается самопроизвольно.
2. Установите автомобиль на стояночный тормоз и нажмите педаль тормоза. Более подробная информация приведена в подразделе «*Стояночная тормозная система*», стр. 9-43.

3. Запустите двигатель или установите ключ замка зажигания в положение «ON/RUN».
4. Установите рычаг селектора автоматической коробки передач в положение «N» (Нейтраль).
5. Переключите раздаточную коробку в режим 2Hi.
6. Поворачивая переключатель режимов автоматической раздаточной коробки по часовой стрелке, установите положение «N» (Нейтраль) и удерживайте рукоятку переключателя в этом положении до тех пор, пока не начнет мигать световой индикатор нейтрали. Для этого потребуется не менее 10 секунд. Затем медленно переведите переключатель в положение 4 Lo. Световой индикатор нейтрали загорится по завершении переключения раздаточной коробки в режим «N» (Нейтраль).
7. При работающем двигателе проверьте, находится ли раздаточная коробка в режиме «N» (Нейтраль), переведя селектор коробки передач на одну секунду в положение «R» (Задний ход), а затем на одну секунду в положение «D» (Движение вперед).

8. Установите ключ замка зажигания в положение «ACC/ ACCESSORY», при котором двигатель будет заглушен.
9. Переместите рычаг селектора автоматической коробки передач в положение «P» (Парковка).
10. Перед началом движения снимите автомобиль со стояночного тормоза.
11. Установите ключ замка зажигания в положение «LOCK/OFF».

Выключение режима нейтрали

Для выключения режима «N» (Нейтраль) выполните следующее.

1. Установите автомобиль на стояночный тормоз и нажмите педаль тормоза.
2. Установите ключ замка зажигания в положение «ON», не запуская двигатель, и установите рычаг селектора коробки передач в положение «N» (Нейтраль).
3. Установите переключатель раздаточной коробки в положение, соответствующее одному из режимов работы раздаточной коробки (2Hi, 4Hi или «AUTO»).

После перехода из режима «N» (Нейтраль) раздаточной коробки индикатор нейтрального режима раздаточной коробки погаснет.

4. Перед началом движения снимите автомобиль со стояночного тормоза.

Важно: Если вы переключите автоматическую коробку передач в режим движения раньше, чем индикатор раздаточной коробки перестанет мигать, это может привести к повреждению раздаточной коробки. Во избежание повреждения раздаточной коробки всегда следует перед переключением автоматической трансмиссии в режим движения подождать, пока перестанет мигать световой индикатор включения режима 4 Lo.

5. Запустите двигатель и переведите рычаг селектора автоматической коробки передач в необходимое положение.

Чрезмерное количество переключений в раздаточной коробке может вызвать включение режима блокировки переключений для предотвращения повреждения раздаточной коробки.

При включении данного режима система выполняет переключения не чаще одного раза в десять секунд. Раздаточная коробка может оставаться в режиме блокировки переключений до трех минут.

Система полного привода (с раздаточной коробкой с режимом автоматического подключения переднего моста без понижающей передачи)

На автомобилях, оборудованных системой полного привода, для повышения проходимости, крутящий момент двигателя может подаваться ко всем колесам. Перед тем, как воспользоваться системой полного привода, ознакомьтесь со следующими предупреждениями.

Важно: Движение в режиме 4 Hi по ровной и сухой дороге с твердым покрытием в течение продолжительного времени может привести к сокращению срока службы трансмиссии вашего автомобиля. Не допускайте длительного движения по сухим дорогам с твердым покрытием при включенном режиме 4 Hi.

При движении по ровной и сухой дороге с твердым покрытием на крутых поворотах может также ощущаться вибрация на рулевом колесе.

Передний мост

Передний мост автоматически подключается и отключается при переключении режимов раздаточной коробки. Некоторая задержка при подключении или отключении переднего моста не является признаком неисправности.

Раздаточная коробка с режимом автоматического подключения переднего моста



Переключатель режимов раздаточной коробки расположен на приборной панели слева от комбинации приборов.

Используйте данный поворотный переключатель для включения или отключения переднего моста.

Данный автомобиль оснащается системами полного привода и системой StabiliTrak®. Более подробная информация о системе StabiliTrak приведена в подразделе «Система курсовой устойчивости StabiliTrak®», стр. 9-45.

Можно выбрать один из трех режимов работы:

При включении зажигания на короткое время загорятся все индикаторы, расположенные на переключателе режимов раздаточной коробки, а затем останется гореть индикатор, соответствующий выбранному режиму раздаточной коробки. Если при включении зажигания индикаторы не загораются, необходимо обратиться в авторизованный сервисный центр. При переключении режимов мигает соответствующий световой индикатор. По завершении переключения индикатор будет светиться постоянно. Если по какой-либо причине индикатор мигает с увеличенной частотой, это означает, что не были соблюдены все условия для того, чтобы раздаточная коробка выполнила требуемое переключение.

2↑ (2Нi - Привод на задние колеса): Данный режим используется в большинстве случаев при движении по городским улицам и автомагистралям. В этом режиме передние колеса автомобиля не связаны с двигателем.

Данный режим обеспечивает также наилучшую топливную экономичность.

AUTO (Auto 4WD - Автоматическое включение полного привода): Данный режим используется при движении в условиях, когда условия сцепления с дорожным покрытием постоянно изменяются (обледенелое, заснеженное и грунтовое покрытие). При движении в данном режиме передние колеса подключены, и передаваемая от двигателя мощность автоматически распределяется между передними и задними колесами в зависимости от условий движения. При движении в этом режиме топливная экономичность несколько ухудшается по сравнению с режимом 2 Нi.



ВНИМАНИЕ

Использование режима AUTO на ровной и сухой дороге с твердым покрытием (и хорошим сцеплением с поверхностью) в течение продолжительного времени может привести к ускоренному износу деталей трансмиссии, таких как фрикционный механизм раздаточной коробки, цепь раздаточной коробки, а также зубчатые пары передней и задней главных передач.

4↑ (4Нi - Полный привод с повышенной ступенью раздаточной коробки): Режим 4 Нi используется, когда требуется повышенное тяговое усилие, например, при движении по заснеженным или обледеневшим дорогам, а также в большинстве случаев при движении вне дорог. В данном режиме передний мост включен постоянно. Данный режим больше всего также подходит для очистки дороги от снега.

Техническое обслуживание системы полного привода

Если не исчезает сообщение «ТРЕБУЕТСЯ ОБСЛУЖИВАНИЕ ПОЛНОГО ПРИВОДА», обратитесь в салон официального дилера для устранения неисправности. См. «ТРЕБУЕТСЯ ОБСЛУЖИВАНИЕ ПОЛНОГО ПРИВОДА» в подразделе «Сообщения, связанные с трансмиссией», стр. 5-47.

Включение режима 4Нi или режима AUTO

Установите переключатель в режим 4Нi или AUTO 4 WD. Это можно выполнить при любой скорости движения автомобиля, но при этом управление педалью акселератора должно быть прекращено. При переключении будет мигать контрольная лампа системы полного привода. По завершении переключения контрольная лампа будет светиться постоянно.

Включение режима 2 Hi

Установите переключатель в положение привода на одну ось. Это можно выполнить при любой скорости движения автомобиля, но при этом управление педалью акселератора должно быть прекращено. При переключении будет мигать контрольная лампа системы полного привода. По завершении переключения контрольная лампа будет светиться постоянно.

Чрезмерное количество переключений в раздаточной коробке может вызвать включение режима блокировки переключений для предотвращения повреждения раздаточной коробки. При включении данного режима система выполняет переключения не чаще одного раза в десять секунд. Раздаточная коробка может оставаться в режиме блокировки переключений до трех минут.

Тормозная система

Антиблокировочная система (ABS)

Данный автомобиль оснащен антиблокировочной системой – современной электронной системой, которая помогает избежать блокировки колес при торможении.

Самодиагностика этой системы выполняется после пуска двигателя перед началом движения автомобиля. При выполнении диагностики может быть слышен характерный шум, а также ощущаться небольшое перемещение педали тормоза. Это не является признаком неисправности.



При возникновении неисправности антиблокировочной системы загорается данная контрольная лампа. См. «Контрольная лампа антиблокировочной системы», стр. 5-24.

Если при движении по скользкой дороге необходимо резко затормозить и продолжать торможение, чтобы избежать столкновения с внезапно появившимся препятствием, блок управления определяет, что вращение колес замедляется. Если одно из колес находится на грани блокировки, блок управления начинает избирательное управление тормозными механизмами каждого из колес.

Антиблокировочная система способна в соответствии с развитием конкретной ситуации изменять тормозное усилие в каждом из колесных тормозных механизмов значительно быстрее, чем это мог бы сделать водитель. В результате водитель сохраняет контроль над автомобилем даже при резком торможении.

При срабатывании тормозной системы блок управления контролирует скорость вращения каждого колеса и регулирует давление в приводе каждого тормозного механизма.

Помните: Антиблокировочная система не сокращает величину времени, необходимого для нажатия педали тормоза, и не всегда сокращает тормозной путь. Если ваш автомобиль находится слишком близко к автомобилю, движущемуся впереди, и тот внезапно замедляется, у вас не будет достаточно времени для нажатия педали тормоза. Выбирайте такую дистанцию, чтобы расстояние до автомобиля, движущегося впереди, было достаточным.

Использование антиблокировочной системы

Не нажимайте педаль тормоза несколько раз. Чтобы сработала антиблокировочная система, необходимо сильно нажать педаль тормоза один раз. При этом может быть слышен характерный шум работы данной системы и ощущаться пульсация на педали тормоза. Это не является признаком неисправности.

Торможение в экстренных ситуациях

Антиблокировочная система позволяет водителю тормозить, не теряя возможности управлять автомобилем с помощью рулевого управления. В большинстве экстренных ситуациях сохранение возможности управления автомобилем имеет большее значение, чем даже очень резкое торможение.

Стояночная тормозная система

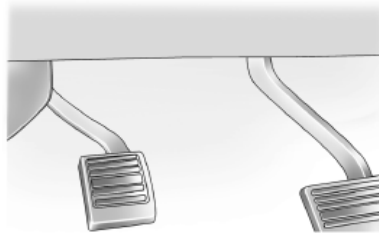

Для включения стояночного тормоза правой ногой удерживайте нажатой педаль рабочей тормозной системы, затем левой ногой нажмите педаль стояночного тормоза.

При включенном зажигании загорится контрольная лампа тормозной системы. См. «Контрольная лампа тормозной системы», стр. 5-23.

Важно: Движение с включенным стояночным тормозом может привести к перегреву тормозных механизмов и преждевременному износу или повреждению тормозной системы. Перед началом движения убедитесь в том, что стояночный тормоз полностью снят и не горит контрольная лампа тормозной системы.

Для снятия автомобиля со стояночного тормоза нажмите и удерживайте педаль рабочей тормозной системы правой ногой, затем левой ногой нажимайте педаль стояночного тормоза до тех пор, пока не почувствуете, что усилие на педали уменьшилось. Медленно отпустите педаль стояночного тормоза. Если автомобиль не полностью снят со стояночного тормоза, в начале движения автомобиля начнет мигать контрольная лампа тормозной системы, и будет активировано звуковое предупреждение.

Если при буксировке прицепа необходимо остановить автомобиль для парковки на уклоне, см. «Особенности и рекомендации по вождению», стр. 9-62.

Система помощи при экстренном торможении

Данный автомобиль оснащен системой помощи при экстренном торможении, которая помогает водителю остановить автомобиль или уменьшить скорость его движения в экстренных ситуациях. Система использует электрогидравлический блок управления, входящий в состав системы курсовой устойчивости, для повышения развиваемого усилия торможения, когда водитель резко и с большой силой нажимает педаль тормоза, пытаясь быстро остановить автомобиль. Блок управления увеличивает давление в гидроприводе тормозной системы до тех пор, пока не сработает антиблокировочная система. Незначительная пульсация на педали тормоза или ее перемещение в это время не является неисправностью.

При этом водитель должен продолжать нажимать педаль тормоза в соответствии со складывающейся ситуацией. Действие системы помощи при экстренном торможении автоматически прекращается при отпускании педали тормоза или при быстром уменьшении усилия, прикладываемого к педали тормоза.

Система помощи при трогании на подъеме (HSA)

Данный автомобиль оснащен системой помощи при трогании на подъеме, что может оказаться полезным при остановке на подъеме. Данная система разработана для предотвращения начала непроизвольного движения автомобиля при заглушенном двигателе как вперед, так и назад. Система автоматически активируется при полной остановке автомобиля на подъеме.

В период, когда водитель отпускает педаль тормоза и нажимает педаль акселератора, чтобы тронуться с места, когда автомобиль находится на подъеме, система помощи при трогании на подъеме поддерживает давление в тормозном приводе, что предотвращает непроизвольное скатывание автомобиля. Система автоматически отключается при нажатии педали акселератора в течение последующих двух секунд. Если автомобиль оборудован встроенной системой управления тормозными механизмами прицепа (ITBC), система HSA может также задействовать тормоза прицепа. Она не активируется, если рычаг селектора находится в положении «D» и автомобиль находится на спуске, или если автомобиль находится на подъеме, а рычаг селектора находится в положении «R». Тем не менее, существуют условия, в которых система HSA не будет активирована, например, если нагруженный автомобиль или автомобиль с прицепом находится на пологом склоне (угол наклона менее 5%).

Системы стабилизации движения

Система курсовой устойчивости StabiliTrak®

Данный автомобиль оснащен системой курсовой устойчивости, называемой «StabiliTrak». Эта современная электронная система помогает водителю сохранить заданное направление движения автомобиля в сложных условиях движения.

Система StabiliTrak активируется в том случае, когда блок управления данной системой определяет наличие разницы между направлением движения автомобиля, задаваемым водителем, и фактическим направлением движения. Система StabiliTrak выборочно активирует колесные тормозные механизмы, чтобы помочь водителю удержать автомобиль на заданном курсе.

Система курсовой устойчивости StabiliTrac активируется автоматически при пуске двигателя. Чтобы обеспечивать курсовую устойчивость автомобиля, система должна быть всегда включена. При пуске двигателя автоматически также включается система управления раскачиванием прицепа (TSC). Для получения дополнительной информации см. раздел «Система управления раскачиванием прицепа (TSC)», стр. 9-78.

При пуске двигателя и начале движения в системе StabiliTrak выполняется ряд проверок в качестве самодиагностики для подтверждения работоспособности системы. При действии системы может быть слышен определенный звук или ощущаться, что выполняются некоторые действия. Это нормальное явление, которое не свидетельствует о наличии неисправности автомобиля. Выполнение самодиагностики должно завершиться до момента достижения автомобилем скорости 32 км/ч. В некоторых случаях для завершения диагностики может потребоваться, чтобы автомобиль прошел расстояние около 3,2 км.

Если система StabiliTrak активировалась при включенном круиз-контроле, то последний автоматически отключается.

Система круиз-контроля может быть активирована вновь, если позволят условия движения. См. «Система круиз-контроля», стр. 9-49.

Если данная система не включается или включена, на комбинации приборов загорается контрольная лампа системы курсовой устойчивости, и на дисплее информационного центра DIC появляется соответствующее сообщение. При появлении такого сообщения на дисплее информационного центра DIC следует убедиться, не была ли принудительно выключена противобуксовочная система/ система StabiliTrak с помощью кнопки выключения данной системы. Затем следует выключить зажигание, подождать 15 секунд и запустить двигатель снова для перезагрузки системы. Если после этого на дисплее информационного центра DIC остается любое из данных сообщений, то автомобиль необходимо предоставить в авторизованный сервисный центр. Более подробная информация о сообщениях информационного центра DIC приведена в подразделе «Информационный центр (DIC)», стр. 5-44.



Если система включена и активирована, на комбинации приборов в прерывистом режиме будет светиться контрольная лампа системы StabiliTrak.

При действии системы может быть слышен определенный звук или ощущаться, что выполняются некоторые действия.



Контрольная лампа противобуксовочной системы/ системы StabiliTrak расположена на приборной панели.

Противобуксовочная система, входящая в состав системы курсовой устойчивости StabiliTrak, может быть отключена при нажатии и отпускании кнопки противобуксовочной системы/ системы StabiliTrak, если до этого обе функции (противобуксовочная и противозаносная) системы StabiliTrak были включены.



Для одновременного отключения противобуксовочной и противозаносной систем StabiliTrak нажмите и удерживайте кнопку включения/выключения противобуксовочной и противозаносной систем StabiliTrak до тех пор, пока не загорится «STABILITRAK ВЫКЛ» и на дисплее информационного центра появится соответствующее сообщение. Система управления раскачиванием прицепа также будет отключена.

Противобуксовочная и противозаносная функции системы StabiliTrak также могут быть включены при нажатии и отпускании кнопки противобуксовочной системы/ системы StabiliTrak, если до этого по какой-либо причине обе системы не были автоматически выключены. Система управления раскачиванием прицепа также будет отключена.

Если противобуксовочная система или система StabiliTrak выключены, то на дисплее информационного центра появятся соответствующие сообщения об отключении данных систем. Противобуксовочная система даже в отключенном состоянии сохраняет часть функций (подтормаживание ведущих колес с помощью тормозных механизмов), но функция торможения двигателем не используется. Более подробная информация приведена в подразделе «Действие противобуксовочной системы».

Если противобуксовочная система была выключена, может сохраниться характерный шум действия функции тормозной системы, используемой при ограничении пробуксовывания ведущих колес.

Рекомендуется оставлять данную систему включенной при движении в нормальных условиях, однако если автомобиль застрял в песке, грязи или снегу, может потребоваться ее отключение. Возможно, данную систему потребует отключить при движении в условиях экстремального бездорожья, когда необходимо обеспечить возможность пробуксовки колес. См. «Если автомобиль застрял», стр. 9-15.

Если выбран режим 4 Lo, система курсовой устойчивости автоматически отключается, включается контрольная лампа системы StabiliTrak и на дисплее информационного центра появляется сообщение «STABILITRAK ВЫКЛ». В данных условиях противобуксовочная и противозаносная функции системы StabiliTrak автоматически отключаются.

Действие противобуксовочной системы

Противобуксовочная система является подсистемой системы StabiliTrak. Она ограничивает скорость вращения колес, уменьшая обороты двигателя, и, при необходимости, подтормаживает отдельные колеса с помощью тормозных механизмов.

Система автоматически включается после пуска двигателя. При обнаружении системой признаков пробуксовывания любого из колес или потери контакта колес с дорогой активируется система StabiliTrak, и мигает соответствующая контрольная лампа. Если противобуксовочная система отключена, то действует только противобуксовочная функция с использованием подтормаживания колес тормозными механизмами. При этом отключается функция управления движением за счет регулирования частоты вращения коленчатого вала двигателя. В этом режиме не происходит регулирования мощности двигателя, и ведущие колеса могут вращаться с меньшим ограничением. Это может привести к постоянному подавлению пробуксовки колес за счет воздействия на тормозные механизмы колес.

Важно: Если колесо или колеса одной оси чрезмерно пробуксовывают при свечении контрольных ламп системы StabiliTrak®, антиблокировочной системы, тормозной системы и появлении на дисплее информационного центра сообщений, относящихся к неисправности данных систем, это может приводить к повреждению компонентов раздаточной коробки. В этом случае гарантия производителя на устранение возможных повреждений не распространяется. Если загораются указанные выше контрольные лампы и появляются указанные выше сообщения, следует уменьшить обороты двигателя и не допускать чрезмерной пробуксовки колеса (колес).

Противобуксовочная система может активироваться на сухих или неровных дорогах, при интенсивном ускорении в повороте, либо при резком переключении передачи в коробке передач на более высокую или низкую передачу. Если это происходит, динамика разгона автомобиля может ухудшиться, либо появятся шум/вибрация. Это не является признаком неисправности.

Если при активации системы Stabilitrak используется система круиз-контроля, начинает мигать контрольная лампа системы Stabilitrak, а система круиз-контроля автоматически отключается. После восстановления нормальных условий движения система круиз-контроля может быть активирована снова. См. «Система круиз-контроля», стр. 9-49.

Система Stabilitrak может также автоматически выключиться при возникновении неисправности в системе. Если проблема не исчезает после повторного пуска двигателя, обратитесь к официальному дилеру для проверки.

Автомобили, оборудованные системой Stabilitrak имеют функцию управления раскачиванием прицепа (TSC). Для получения дополнительной информации см. раздел «Система управления раскачиванием прицепа (TSC)», стр. 9--78.

Автомобили, оборудованные системой Stabilitrak имеют функцию помощи при трогании на подъеме (HSA). См. «Система помощи при трогании на подъеме (HSA)», стр. 9-44.

Использование неоригинального дополнительного оборудования и аксессуаров может отрицательно влиять на поведение автомобиля. См. «Дополнительное оборудование и внесение изменений в конструкцию автомобиля», стр. 10-2.

Блокировка дифференциала заднего моста

Автомобили с блокировкой дифференциала заднего моста могут обеспечить большее тяговое усилие при движении по снегу, грязи, льду, песку или гравии. Это устройство в основном действует так, как действует дифференциал обычного ведущего моста, но в условиях плохого сцепления задних колес с дорогой оно позволяет повысить тяговое усилие.

Система управления жесткостью Амортизаторов

Данный автомобиль может оснащаться системой управления жесткостью амортизаторов Autoride®. Благодаря данной системе улучшается плавность хода и управляемость при различных условиях загрузки автомобиля.

Данная система является полностью автоматической и оснащена электронной системой управления для постоянного контроля скорости движения, положения колес относительно кузова, подъема или опускания кузова и положения рулевого колеса. Исходя из этих данных, блок управления данной системой посылает сигналы к каждому амортизатору для независимого регулирования степеней демпфирования и обеспечения оптимальной плавности хода автомобиля.

Система Autoride активируется также при использовании режима буксировки/движения с повышенной нагрузкой, осуществляя дополнительное управление характеристиками амортизаторов подвески автомобиля. За счет этого обеспечивается большая плавность хода и улучшение управляемости при движении с тяжелым грузом или при буксировке прицепа. Более подробная информация приведена в подразделе «Режим буксировки/движения с повышенной нагрузкой» в разделе «Буксировка прицепа», стр. 9-65.

Система поддержания горизонтального уровня кузова

Система поддержания горизонтального уровня кузова предлагается для легких версий автомобилей и является частью системы управления жесткостью амортизаторов (CDC).

Поддержание горизонтального уровня пола кузова осуществляется полностью автоматически и обеспечивает регулирование высоты задней части кузова, благодаря чему улучшается управляемость автомобиля при разных условиях его загрузки.

Высота задней части кузова регулируется за счет воздуха, нагнетаемого с помощью компрессора, подключенного к задним амортизаторам. Данная система включается при установке ключа зажигания в положение «ON», после чего происходит автоматическое регулирование высоты задней части кузова. После выключения зажигания из пневмоэлементов задней подвески может выходить воздух (высота кузова уменьшается) в течение приблизительно 10 минут. Во время регулирования высоты задней части кузова может быть слышен звук работы компрессора.

При использовании тягово-сцепного устройства с распределением нагрузки, рекомендуется до регулировки параметров тягово-сцепного устройства дать системе выровнять положение задней части кузова.

Система круиз-контроля



ВНИМАНИЕ

В условиях, когда движение с постоянной скоростью безопасно поддерживаться не может, пользование системой круиз-контроля опасно. Не используйте систему круиз-контроля в условиях движения в плотном транспортном потоке, а также на извилистых дорогах.

Пользоваться системой круиз-контроля на скользких дорогах также опасно. На таких дорогах вы можете потерять контроль над автомобилем из-за часто меняющихся условий сцепления колес с дорогой, что может стать причиной чрезмерной пробуксовки колес. Не пользуйтесь системой круиз-контроля на скользких дорогах.

При помощи системы круиз-контроля можно поддерживать постоянной выбранную скорость движения при скорости приблизительно 40 км/ч, не используя педаль акселератора. Система круиз-контроля не действует при скорости движения менее 40 км/ч.

При нажатии педали тормоза система круиз-контроля автоматически отключается.

Если автомобиль оснащен системой StabiliTrak и система начинает ограничивать скорость вращения колес, то система круиз-контроля будет выключена автоматически. См. «Система курсовой устойчивости StabiliTrak®», стр.9-45. После восстановления нормальных условий движения систему круиз-контроля можно активировать снова.

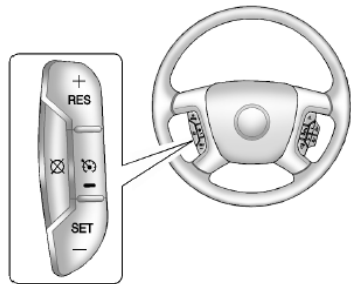

 («On/Off»): Данная кнопка позволяет включать и выключать систему. При включении системы загорается соответствующая контрольная лампа, которая гаснет при отключении системы.

«+RES» (Восстановление/Ускорение): При кратковременном нажатии данной кнопки будет выбрана заданная ранее скорость движения, при удерживании кнопки в нажатом положении скорость будет увеличиваться.

«SET-» (Установка/Замедление): Данная кнопка позволяет задавать значения скорости, активировать систему круиз-контроля и снижать скорость автомобиля.

 (Отмена): При нажатии данной кнопки система круиз-контроля отключается, при этом последнее значение заданной скорости сохраняется.

Включение системы круиз-контроля

Если кнопка активации системы круиз-контроля нажата, но система не активирована, то возможно случайное включение этой системы при неподходящих условиях движения. Не оставляйте систему круиз-контроля включенной, когда вы ей не пользуетесь.

При задании величины постоянной скорости движения загорается контрольная лампа системы круиз-контроля, расположенная на комбинации приборов.

1. Нажмите на кнопку .
2. Доведите скорость автомобиля до требуемой величины.
3. Нажмите кнопку «SET-», расположенную на рулевом колесе, и отпустите ее.
4. Снимите ногу с педали акселератора.

Восстановление заданной скорости движения

Если при выбранной заданной скорости движения была нажата педаль тормоза, то функция круиз-контроля будет отключена без удаления последнего значения заданной скорости из системы.

Если автомобиль движется со скоростью 40 км/ч или выше, нажмите кнопку «+RES», расположенную на рулевом колесе. Автомобиль ускорится до ранее установленной скорости и будет поддерживать ее постоянной.

Увеличение скорости движения при использовании круиз-контроля

Если система круиз-контроля уже включена:

- нажмите и удерживайте нажатой кнопку «+RES» на рулевом колесе до тех пор, пока не будет достигнута нужная скорость движения, а затем отпустите ее.
- для увеличения скорости на небольшую величину коротко нажмите кнопку «+RES». При каждом таком нажатии скорость движения автомобиля увеличивается приблизительно на 1,6 км/ч.

Уменьшение скорости движения при использовании системы круиз-контроля

Если система круиз-контроля уже включена:

- нажмите и удерживайте кнопку «SET-» на рулевом колесе до тех пор, пока не будет достигнута нужная скорость движения, а затем отпустите ее.

- для уменьшения скорости на небольшую величину коротко нажмите кнопку «SET-» на рулевом колесе. При каждом таком нажатии скорость движения автомобиля уменьшается приблизительно на 1,6 км/ч.

Обгон другого автомобиля при включенной системе круиз-контроля

Для увеличения скорости нажмите педаль акселератора. Как только нога будет убрана с педали акселератора, автомобиль вернется к скорости, ранее заданной для системы круиз-контроля; данная величина скорости будет поддерживаться в дальнейшем.

Пользование системой круиз-контроля при движении по холмистой местности

Действие системы круиз-контроля при движении по холмистой местности зависит от скорости движения, загрузки автомобиля и крутизны уклонов. При движении на крутой подъем для поддержания выбранной скорости может потребоваться нажать педаль акселератора. При движении по крутому спуску, чтобы контролировать скорость движения, может потребоваться задействовать функцию системы управления движением на спуске.



Система управления движением на спуске активируется после пуска двигателя и при включенной системе круиз-контроля. Данная система не активируется в Ручном режиме выбора передач. Данная функция способствует поддержанию необходимой скорости движения автомобиля при езде по склону, путем задействования двигателя и трансмиссии для замедления хода автомобиля.

Для активации или деактивации функции управления движением на спуске в нормальном режиме в течение текущего цикла ключа зажигания, нажмите и удерживайте в течение трех секунд кнопку включения/выключения режима буксировки/движения с повышенной нагрузкой. На дисплее информационного центра может появиться соответствующее сообщение. См. «Сообщения, связанные с трансмиссией», стр. 5-47.

Для получения информации о других типах систем управления движением на спуске, см. «Автоматическая трансмиссия (коробка передач)», стр.9-29 и «Режим буксировки/движения с повышенной нагрузкой», стр. 9-33.

Выключение системы круиз-контроля

Существует три способа выключения системы круиз-контроля.

- Легкое нажатие педали тормоза.
- Нажатие кнопки  на рулевом колесе.
- Нажатие кнопки  на рулевом колесе.

Удаление данных о выбранной скорости

Данные о ранее заданной скорости движения автомобиля удаляются при

нажатии кнопки  или выключении зажигания.

Системы контроля пространства

Система помощи при парковке с ультразвуковыми датчиками

При соответствующей комплектации система помощи при парковке с ультразвуковыми датчиками (URPA) помогает водителю избежать столкновения с препятствиями при парковке задним ходом.



ВНИМАНИЕ

Данная система не распознает наличие пешеходов, велосипедистов, животных или других предметов, расположенных ниже бампера, слишком близко или далеко от автомобиля. Система помощи при парковке действует при скорости движения, не превышающей 8 км/ч.

(см. продолжение)



ВНИМАНИЕ (продолжение)

Во избежание причинения травм, в том числе со смертельным исходом, или повреждения автомобиля, всегда смотрите в наружные и внутреннее зеркала заднего вида перед началом движения задним ходом, даже если ваш автомобиль оборудован системой помощи при парковке.

Принцип действия системы

Система помощи при парковке автоматически включается при переводе рычага селектора в положение «R» (Задний ход). Для оповещения водителя об активации системы используется однократное звуковое предупреждение.

Система помощи при парковке действует при скорости движения, не превышающей 8 км/ч.

Оповещение о наличии препятствия подается звуковыми сигналами. Интервал между этими сигналами становится короче по мере приближения автомобиля к препятствию. Если расстояние до препятствия становится меньше 30 см, звуковое предупреждение начинает действовать непрерывно.

Для того чтобы датчики могли обнаружить препятствие, оно должно находиться на высоте не менее 25 см над уровнем земли и ниже уровня двери багажного отделения. Кроме того, необходимо, чтобы оно находилось на расстоянии менее 2,5 м от заднего бампера. Это расстояние может уменьшаться при жаркой или влажной погоде.

Включение и отключение системы



Система может быть отключена нажатием соответствующей кнопки, расположенной рядом с панелью управления аудиосистемой.

Если система отключена, на дисплее информационного центра DIC появляется сообщение «ПОМОЩЬ ПРИ ПАРКОВКЕ ВЫКЛ» (Система помощи при парковке отключена). См. «Сообщения систем контроля пространства», стр. 5-43.

Возможные неисправности системы

На дисплее информационного центра могут появляться следующие сообщения:

ТРЕБУЕТСЯ ОБСЛУЖИВАНИЕ СИСТЕМЫ ПОМОЩИ ПРИ ПАРКОВКЕ: При появлении данного сообщения следует обратиться к официальному дилеру для проверки системы.

ПОМОЩЬ ПРИ ПАРКОВКЕ ВЫКЛ: Данное сообщение выводится на дисплей информационного центра, если система была отключена водителем принудительно или если скорость движения автомобиля с рычагом селектора коробки передач в положении «R» (Задний ход) превышает 8 км/ч.

ПОМОЩЬ ПРИ ПАРКОВКЕ ЗАБЛОКИРОВАНА СМ. РУКОВОДСТВО ПО ЭКСПЛУАТАЦИИ: Это сообщение может появляться при следующих условиях:

- Ультразвуковые датчики покрыты грязью, снегом и т. п. Очистите задний бампер автомобиля от грязи, снега и льда. Сообщение не исчезнет до тех пор, пока с датчиков не будут удалены изморозь или лед.

- В последней поездке автомобиль буксировал прицеп, к нему был прикреплен велосипед или другой объект. Как только прикрепленный объект будет снят с автомобиля, система помощи при парковке начнет работать в нормальном режиме. Это может потребовать нескольких ездовых циклов.
- На автомобиле установлено тягово-сцепное устройство для буксировки прицепа.

На работоспособность системы могут влиять и другие обстоятельства, например, вибрация от проезжающего рядом тяжелого автомобиля или от работающего поблизости строительного оборудования, например, сваебойного копра.

Камера заднего обзора (RVC)

Автомобиль может быть оборудован камерой заднего обзора (RVC).



ВНИМАНИЕ

Камера заднего обзора не обнаруживает пешеходов, животных или другие предметы, расположенные вне поля обзора камеры, ниже бампера или под автомобилем. Расстояние до объектов, оцениваемое по изображению на экране, отличается от фактического расстояния до них. При движении автомобиля задним ходом не ориентируйтесь только по изображению, выводимому с помощью камеры заднего обзора. Не пользуйтесь изображением, выводимым на экран системы, при длительном движении задним ходом с высокой скоростью или интенсивном движении транспорта.

(см. продолжение)



ВНИМАНИЕ (продолжение)

Сохраняйте осторожность при движении задним ходом, чтобы избежать травмирования и/или гибели людей и повреждений автомобиля. Перед началом движения назад всегда сначала убедитесь в безопасности маневра с помощью зеркал заднего вида и оценивая обстановку через боковые окна и окно двери багажного отделения.

Автомобили без системы навигации

Камера заднего обзора показывает область позади автомобиля. Если водитель переводит рычаг селектора в положение «R» (Задний ход) при работающем двигателе, то на внутреннем зеркале заднего вида автоматически появляется видеоизображение. Как только водитель выключает передачу заднего хода, изображение на внутреннем зеркале заднего вида автоматически исчезает.

Включение или выключение камеры заднего обзора

Для выключения камеры заднего обзора

нажмите и удерживайте кнопку , расположенную на внутреннем зеркале заднего вида, до тех пор, пока не погаснет левый индикатор. После этого камера заднего обзора действовать не будет.

Для того чтобы вновь включить камеру заднего обзора, нажмите и удерживайте

кнопку  до тех пор, пока не загорится левый индикатор. После этого камера заднего обзора начнет действовать, и в зеркале заднего вида появится изображение.

Автомобили с системой навигации

Камера заднего обзора предназначена для помощи водителю при включении передачи заднего хода за счет получения данных об обстановке за автомобилем. Если водитель переводит рычаг селектора в положение «R» (Задний ход), то на экране системы навигации автоматически появляется видеоизображение. Если водитель выводит рычаг селектора из положения «R» (Задний ход), то экран системы навигации после некоторой задержки перейдет в прежнее состояние.

Включение и выключение камеры заднего обзора

Для включения или выключения камеры заднего обзора:

1. Переведите рычаг селектора автоматической коробки передач в положение «Р» (Парковка).
2. Нажмите кнопку «MENU» для входа в меню команд. Затем поворачивайте многопозиционный выключатель до тех пор, пока на появитс надпись «Display» и нажмите многопозиционный выключатель. Или нажмите кнопку «Display» на экране.
3. Выберите кнопку «Rear Camera Option» на экране. Появится экран «Rear Camera Options» (Меню камеры заднего обзора).

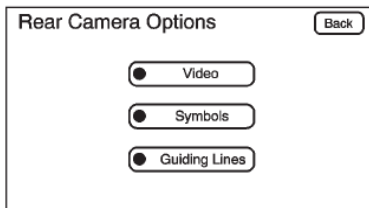

4. Выберите кнопку «Video» на экране. Если кнопка «Video» выделена, то камера заднего обзора включена.

Задержка переключения экрана после вывода рычага селектора из положения «R» (Задний ход) составляет приблизительно 10 секунд. Задержка может быть отменена следующим образом:

- Нажатием кнопок управления системой навигации.
- Переведите рычаг селектора автоматической коробки передач в положение «Р» (Парковка).
- При достижении автомобилем скорости 8 км/ч.

Регулировка яркости и контрастности изображения

Для регулировки яркости и контрастности изображения нажмите кнопку «MENU», когда на дисплее отображен экран камеры заднего обзора. Любые выполненные регулировки влияют только на вид изображения, выводимого с камеры заднего обзора.

 **(Яркость):** Используйте сенсорные кнопки «+» (плюс) или «-» (минус) для увеличения или уменьшения яркости изображения.

 **(Контраст):** Используйте сенсорные кнопки «+» (плюс) или «-» (минус) на экране для увеличения или уменьшения контрастности изображения.

Условные обозначения

Система навигации может иметь функцию отображения условных обозначений на экране, когда активирована камера заднего обзора. Система помощи при парковке задним ходом с ультразвуковыми датчиками не должна отключаться – в противном случае условные обозначения видны не будут. Если система помощи при парковке отключена и появились условные обозначения, то на экране может быть отображено сообщение «Rear Parking Assist Symbols Unavailable» (Отображение условных обозначений системы помощи при парковке недоступно). См. «Система помощи при парковке с ультразвуковыми датчиками», стр. 9-52.

Условные обозначения появляются, когда системой помощи при парковке распознан какой-либо объект. Условные обозначения могут закрывать собой объекты, отображаемые на экране системы навигации.

Для включения или выключения режима отображения условных обозначений:

1. Убедитесь в том, что система помощи при парковке не выключена.
2. Переведите рычаг селектора автоматической коробки передач в положение «Р» (Парковка).
3. Нажмите кнопку «MENU» для входа в меню команд. Затем поворачивайте многопозиционный выключатель до тех пор, пока на появитсa надпись «Display» и нажмите многопозиционный выключатель. Или нажмите кнопку «Display» на экране.
4. Выберите кнопку «Rear Camera Option» на экране. Появится экран «Rear Camera Options» (Меню камеры заднего обзора)
5. Прикоснитесь к кнопке «Symbols» (Условные обозначения). При этом кнопка на экране будет выделена.

Направляющие линии

Система RVC с камерой заднего обзора оснащена направляющими линиями, которые помогают водителю выровнять автомобиль при заезде на парковочное место задним ходом.

Для включения или выключения режима отображения направляющих линий:

1. Убедитесь в том, что система помощи при парковке не выключена.
2. Переведите рычаг селектора автоматической коробки передач в положение «Р» (Парковка).
3. Нажмите кнопку «MENU» для входа в меню команд. Затем поворачивайте многопозиционный выключатель до тех пор, пока на появитсa надпись «Display» и нажмите многопозиционный выключатель. Или нажмите кнопку «Display» на экране.
4. Выберите кнопку «Rear Camera Option» на экране. Появится экран «Rear Camera Options» (Меню камеры заднего обзора)

5. Прикоснитесь к кнопке «Symbols» (Условные обозначения). При этом кнопка на экране будет выделена.

Расположение камеры заднего обзора

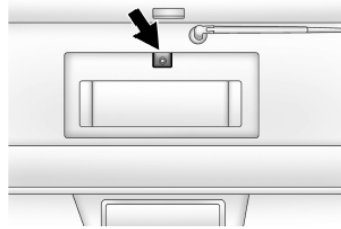

Камера расположена над регистрационным знаком автомобиля.

На иллюстрации показана зона, охватываемая камерой.

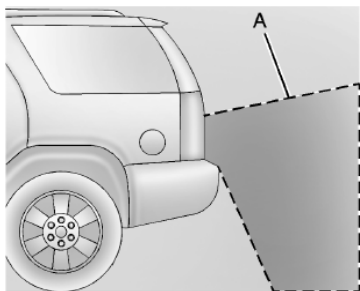

A. Изображение, получаемое с помощью камеры заднего обзора.

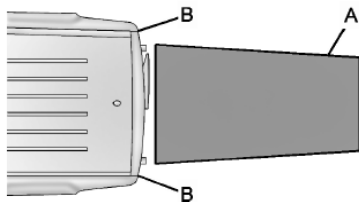

A. Изображение, получаемое с помощью камеры заднего обзора.

B. Край заднего бампера.

Расстояние до объектов, оцениваемое по изображению на экране, отличается от фактического расстояния до них. Отображаемое пространство ограничено и объекты, которые находятся на меньшем расстоянии к бамперу или под ним, не отображаются.

Возможные неисправности системы

Камера заднего обзора может работать неустойчиво или выдавать нечеткое изображение на экран, если:

- камера заднего обзора выключена. См. «Включение и выключение камеры заднего обзора» ранее в этом разделе.
- снаружи автомобиля темно.
- солнечные лучи или свет фар попадают непосредственно в объектив камеры.
- Объектив камеры покрыт грязью, льдом или снегом. Очистите поверхность объектива, промойте ее чистой водой и протрите мягкой тканью.

- Задняя часть автомобиля повреждена, поэтому расположение камеры изменилось, или неисправна сама камера. Убедитесь в наличии камеры и проверьте правильность ее установки, обратившись к официальному дилеру.

Экран камеры заднего обзора на внутреннем зеркале заднего вида может быть выключен, или не активируется по одной из следующих причин. В таком случае левый индикатор на зеркале будет мигать.

- Редкое мигание может указывать на отсутствие видеосигнала, либо на его отсутствие в предыдущем цикле движения задним ходом.
- Частое мигание может указывать на то, что дисплей был включен на максимально допустимый период времени при движении задним ходом, либо температура дисплея достигла предельного значения.

Частое мигание используется для защиты дисплея от перегрева. Как только восстановится нормальное состояние, система будет перезагружена, и зеленый индикатор перестанет мигать.

При любой из этих неисправностей на дисплее не будет изображения, и индикатор продолжит мигать до тех пор, пока рычаг селектора не будет выведен из положения «R» (Задний ход) или не восстановится нормальное состояние системы.

Нажатие и удержание кнопки , когда левый индикатор мигает, приведет к выключению дисплея и левого индикатора.

Топливо

Использование топлива рекомендуемого типа является важной составной частью соблюдения требований программы технического обслуживания данного автомобиля; применение топлива рекомендованного типа способствует поддержанию чистоты соответствующих компонентов двигателя и обеспечивает оптимальные динамические качества автомобиля.

Рекомендуемое топливо

Используйте неэтилированный бензин с октановым числом не менее 91. Использование бензина с октановым числом ниже 91 может привести к возникновению осязаемой детонации в цилиндрах двигателя автомобиля. При появлении детонации как можно скорее залейте в топливный бак бензин с октановым числом 91 или выше. Если наблюдается сильная детонация при работе двигателя на бензине с октановым числом 91 или выше, обратитесь в авторизованный сервисный центр для проверки систем двигателя.

Присадки к топливу

Бензин должен содержать мощные присадки, которые предотвращают появление отложений на компонентах двигателя и топливной системы. Чистые топливные форсунки и впускные клапаны способствуют эффективной работе системы управления токсичностью отработавших газов. Некоторые виды бензина не содержат необходимого количества мощных присадок. Чтобы восполнить этот недостаток, рекомендуется добавлять в топливный бак средство для очистки топливной системы «GM Fuel System Treatment PLUS» (номер по каталогу GM 88861011) при каждой замене моторного масла или через каждые 15 000 км, в зависимости от того, что наступит раньше.

Может быть доступен для приобретения бензин, содержащий окислители, такие как эфиры и этанол.

Тем не менее, топливо, содержащее более 15% этанола, такое как E85 (содержащее 85% этанола), или более 15% МТБЭ, использовать в автомобилях, не предназначенных для заправки данным топливом, не разрешается. Более подробная информация приведена в подразделе «*Рекомендованные жидкости и смазочные материалы*», стр. 11-12.

Важно: Двигатель данного автомобиля не предназначен для эксплуатации на топливе, содержащем метанол. Не используйте топливо, содержащее метанол. Метанол может вызвать коррозию металлических деталей и разрушение пластмассовых и резиновых деталей топливной системы. В данном случае при возникновении возможных повреждений, гарантия производителя не действует.

Некоторые сорта бензина, не отличающиеся улучшенным составом для снижения токсичности отработавших газов, могут содержать присадку для повышения октанового числа, которая называется трикарбонил марганца (ММТ). Поинтересуйтесь у обслуживающего персонала заправочной станции, где приобрести бензин, если топливо содержит эту ММТ. Рекомендуется не использовать бензин, содержащий ММТ.

Применение подобного топлива может сократить срок службы свечей зажигания; при этом может повыситься токсичность отработавших газов. В результате загорится контрольная лампа «Проверьте двигатель». Если это произошло, обратитесь в авторизованный сервисный центр для проверки системы.

Заправка автомобиля топливом



ВНИМАНИЕ

Пары бензина очень легко воспламеняются, что может привести к получению тяжелых травм или смерти.

- Во избежание получения травм внимательно ознакомьтесь с инструкциями, имеющимися на заправочных станциях, и строго соблюдайте их.
- Глушите двигатель на время заправки топливом.
- Не приближайтесь с искрящими, горящими или дымящимися предметами к местам, где находится топливо.

(см. продолжение)



ВНИМАНИЕ (продолжение)

- Не оставляйте включенную топливораздаточную колонку без присмотра.
- Не садитесь в автомобиль во время заполнения бака топливом.
- Не разрешайте детям приближаться к топливораздаточной колонке.
- Топливо может с большой скоростью выходить из заливной горловины топливного бака, если крышка горловины открывается слишком быстро. Это может произойти, если бак практически полный, и наиболее вероятно в жаркую погоду. Открывайте крышку заливной горловины постепенно, дожидаясь момента, когда прекратится шипение из-под крышки. Затем отверните крышку полностью и снимите ее.

Крышка заливной горловины топливного бака расположена за лючком топливозаливной горловины, на левой боковине кузова автомобиля. Для того чтобы открыть лючок топливозаливной горловины, следует нажать крышку лючка чуть дальше середины крышки, в сторону ее задней части.

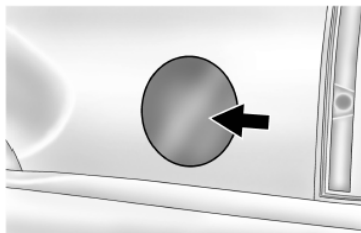

Снимите крышку заливной горловины топливного бака, медленно поворачивая ее против часовой стрелки. Крышка снабжена пружиной. Если вы отпустите крышку слишком быстро, она отскочит вправо.

Во время заправки топливом повесьте крышку на крючок, расположенный на тыльной части крышки лючка.

Будьте осторожны и не проливайте топливо! Не заливайте топливо до края горловины бака и по окончании заправки, прежде чем вынуть заправочный пистолет, подождите несколько секунд. Если топливо попало на лакокрасочное покрытие кузова, как можно скорее удалите следы топлива. См. «Уход за кузовом автомобиля», стр. 10-95.

При замене крышки заливной горловины топливного бака нужно вставить привязь в отверстие крышки. Вращайте крышку по часовой стрелке до тех пор, пока не услышите щелчок. Для совершения последнего оборота при завинчивании крышки заливной горловины топливного бака требуется приложить повышенное усилие. Убедитесь в том, что крышка затянута плотно. Система диагностики способна реагировать на отсутствие на месте крышки заливной горловины или неплотное соединение крышки и горловины. В этом случае в атмосферу будут попадать пары топлива. См. «Контрольные лампы и индикаторы», стр. 5-20.

Если автомобиль оснащен информационным центром (DIC), то при неплотно закрытой крышке заливной горловины топливного бака на дисплее появится сообщение «ЗАТЯНИТЕ КРЫШКУ БЕНЗОБАКА».



ВНИМАНИЕ

Если при заправке происходит возгорание бензина, не вынимайте топливораздаточный пистолет из горловины топливного бака. Для прекращения подачи топлива отключите топливораздаточную колонку или попросите об этом служащего заправочной станции. Немедленно покиньте опасную зону.

Важно: В случае необходимости замены крышки заливной горловины обращайтесь в авторизованный сервисный центр. Использование неподходящей крышки может вызвать загорание контрольной лампы «Проверьте двигатель» и привести к серьезному повреждению топливного бака, а также системы управления токсичностью отработавших газов. См. «Контрольные лампы и индикаторы», стр. 5-20.

Заполнение топливом канистр



ВНИМАНИЕ

Разряд статического электричества может привести к возгоранию паров топлива, выходящих из канистры. При этом существует риск получения серьезных травм, кроме того, может быть серьезно поврежден автомобиль. Всегда выполняйте следующие рекомендации:

- Заливайте топливо только в специально предназначенные для этого канистры.
- Перед заправкой топлива извлеките канистру из автомобиля (салона, багажного отделения или кузова пикапа).

(см. продолжение)



ВНИМАНИЕ (продолжение)

- Поставьте канистру на землю.
- Перед подачей топлива вставьте топливораздаточный пистолет в заливную горловину и удерживайте его в горловине до окончания заправки канистры.
- Не курите при заправке топливом.

Буксировка

Общие сведения о буксировке

Используйте только то тягово-сцепное устройство, которое предназначено для данного автомобиля. Обратитесь к официальному дилеру или в организацию, продающую прицепы, за помощью в установке на автомобиль тягово-сцепного устройства. Ознакомьтесь с информацией по буксировке прицепа в данном разделе.

Для получения информации о буксировке неисправного автомобиля см. «Буксировка автомобиля», стр. 10-89. Для получения информации о буксировке одного автомобиля другим, не связанной с неисправностью автомобиля, например, при буксировке дома на колесах, см. «Буксировка транспортных средств, используемых для отдыха» стр. 10-89.

Особенности и рекомендации по вождению

Приемы управления автомобилем при буксировке прицепа

При буксировке прицепа:

- Ознакомьтесь с государственным и местным законодательством, относящимся к буксировке прицепа.
- Не буксируйте прицеп в течение первых 800 км пробега для предотвращения повреждений двигателя, мостов и других компонентов автомобиля.
- В течение первых 800 км пробега не превышайте скорость 80 км/ч и не допускайте разгона с места при полностью нажатой педали акселератора.
- Для буксировки прицепа используйте положение «D» (Движение вперед) рычага селектора коробки передач. Если слишком часто происходит переход на пониженную передачу при большой нагрузке и/или при движении на подъемах, выберите более низкую ступень.



ВНИМАНИЕ

Если буксируется прицеп и открыто заднее окно или дверь багажного отделения, то внутрь автомобиля могут попасть отработавшие газы.

При буксировке прицепа:

- Всегда закрывайте окна задних дверей и дверь багажного отделения.
- Полностью откройте жалюзи вентиляции, расположенные на приборной панели или под ней.
- Установите такой режим системы климат-контроля, при котором наружный воздух поступает внутрь автомобиля. См. «Система климат-контроля» в Указателе.

Более подробная информация об окиси углерода приводится в подразделе «Отработавшие газы», стр. 9-28.

Управление автомобилем с прицепом требует определенного опыта. Автопоезд длиннее и менее чувствителен к управляющим воздействиям, чем одиночный автомобиль. Прежде чем приступить к буксировке прицепа, ознакомьтесь с приемами управления и торможения автопоезда.

Перед началом движения проверьте исправность тягово-сцепного устройства, страховочных цепей, электрического разъема, световых приборов и зеркал заднего вида. Если прицеп оснащен электрической тормозной системой, начните движение и затем вручную опробуйте действие этой системы для проверки ее работоспособности.

Во время остановок в пути регулярно проверяйте надежность крепления прицепа/груза, исправность световых приборов и тормозных механизмов прицепа.

Соблюдайте дистанцию до автомобиля, движущегося впереди

При буксировке прицепа следует, как минимум, вдвое увеличить дистанцию до автомобиля, движущегося впереди. Это поможет избежать резких торможений и внезапного маневрирования.

Обгон

Для совершения обгона автомобилю, буксирующему прицеп, требуется преодолеть намного большее расстояние. Автопоезд не может интенсивно разогнаться, и при обгоне ему требуется преодолевать намного большее расстояние, чтобы вернуться в исходную полосу движения.

Движение задним ходом

Возьмитесь одной рукой за нижнюю часть рулевого колеса. Для того чтобы прицеп начал двигаться влево, поверните рулевое колесо влево. Для того чтобы прицеп начал двигаться вправо, поверните рулевое колесо вправо. Движение задним ходом должно всегда осуществляться медленно и, по возможности, с привлечением помощника.

Движение в поворотах

Важно: При выполнении поворотов с очень малым радиусом возможен контакт прицепа с автомобилем. Автомобиль может быть поврежден. Старайтесь при буксировке прицепа избегать поворотов с очень малым радиусом.

Выполняя поворот, двигайтесь по как можно более плавной траектории. При выполнении поворотов следите за тем, чтобы избежать выезда прицепа на обочины с мягким грунтом, наезда на бордюрный камень, дорожные знаки, деревья и прочие объекты. Избегайте резких и внезапных маневров. Подавайте сигналы заблаговременно.

При буксировке прицепа индикаторы указателей поворота на комбинации приборов будут мигать даже в том случае, если лампа указателя поворота прицепа перегорела. Вот почему время от времени необходимо проверять исправность наружных световых приборов прицепа.

Движение на уклонах

При движении по длинному или крутому спуску заранее снижайте скорость и включайте пониженную передачу. Если не сделать этого, то тормозные механизмы могут перегреться с последующим ухудшением эффективности торможения.

Для буксировки прицепа используйте положение «D» (Движение вперед) рычага селектора коробки передач. Если автоматическая коробка передач слишком часто переключается на пониженную передачу при большой нагрузке и/или при движении на подъемах, переключите АКП на более низкую ступень.

Если переключение ступеней в коробке передач происходит слишком часто, можно использовать режим буксировки/движения с повышенной нагрузкой. См. «Режим буксировки/движения с повышенной нагрузкой», стр. 9-33.

При движении с прицепом на крутых подъемах и спусках в условиях высокогорья учитывайте следующее. Охлаждающая жидкость закипает при более низкой температуре, чем при движении по равнине. Если вы заглушите двигатель немедленно после буксировки прицепа на крутых подъемах и спусках в условиях

высокогорья, вы можете заметить признаки перегрева двигателя. Во избежание этого, прежде чем заглушить двигатель после остановки автомобиля, дайте ему поработать несколько минут в режиме холостого хода. Если появилось сообщение о перегреве двигателя, см. «Перегрев двигателя», стр. 10-21.

Парковка на уклонах



ВНИМАНИЕ

Нахождение автомобиля с прицепом на уклоне во время стоянки может представлять опасность. Автомобиль с прицепом может начать самопроизвольное движение. При этом могут пострадать люди, а автомобиль и прицеп быть повреждены. По возможности старайтесь устанавливать автомобиль с прицепом на стоянку на горизонтальной площадке.

Если автомобиль с прицепом необходимо поставить на стоянку на уклоне, следует выполнить следующее:

1. Нажмите педаль тормоза, но временно не переводите селектор автоматической коробки передач в положение «Р» (Парковка). Поверните колеса в сторону бордюра, если автомобиль находится на спуске или в сторону проезжей части – если автомобиль находится на подъеме.
2. Попросите помощника установить под колеса противооткатные упоры.
3. После установки противооткатных упоров отпустите педаль тормоза, чтобы колеса прицепа оперлись на противооткатные упоры.
4. Снова нажмите педаль тормоза. Затем задействуйте стояночный тормоз и переведите рычаг селектора автоматической коробки передач в положение Р («Парковка»).
5. Отпустите педаль тормоза.

Трогание с места после стоянки на уклоне

1. Нажмите и удерживайте педаль тормоза.
2. Запустите двигатель.
3. Включите передачу для движения.

4. Снимите автомобиль со стояночного тормоза.
5. Отпустите педаль тормоза.
6. Медленно переместите автомобиль и прицеп с места, чтобы колеса прицепа не упирались в противооткатные упоры.
7. Остановите автомобиль и попросите помощника убрать из-под колес противооткатные упоры.

Техническое обслуживание автомобиля при буксировке прицепа

Если автомобиль регулярно буксирует прицеп, требуется сокращение интервалов между очередными техническими обслуживаниями автомобиля. Если автомобиль эксплуатируется с прицепом, то особое внимание при обслуживании следует уделять рабочей жидкости автоматической коробки передач, моторному и трансмиссионному маслам, приводным ремням, системе охлаждения двигателя и тормозной системе. См. «План технического обслуживания», стр. 11-3. Оптимальным решением будет выполнение проверок указанных компонентов и параметров до и после поездки.

Периодически проверяйте надежность затяжки всех болтов и гаек крепления тягово-сцепного устройства.

Буксировка прицепа

Более подробная информация для автомобилей, оборудованных гибридной силовой установкой, приведена в соответствующей сопроводительной документации.

Не буксируйте прицеп в период обкатки автомобиля. Более подробная информация приведена в подразделе «Обкатка нового автомобиля», стр. 9-19.



ВНИМАНИЕ

Водитель может потерять контроль над автомобилем при буксировке прицепа, если не выполняются правила управления автопоездом или применено неподходящее оборудование. Например, если буксируется слишком тяжелый прицеп, эффективность тормозной системы автомобиля может оказаться недостаточной, или она может вообще отказать. Водитель и пассажиры могут получить серьезные травмы. При возникновении возможных повреждений автомобиля они не будут покрываться гарантией производителя.

(см. продолжение)



ВНИМАНИЕ (продолжение)

Приступайте к буксировке прицепа только после ознакомления со всеми рекомендациями, приведенными в данной главе. Обратитесь к официальному дилеру за информацией о буксировке прицепа.

Важно: Неправильная буксировка прицепа может привести к повреждению автомобиля и необходимости дорогостоящего ремонта, на который не будет распространяться гарантия завода-изготовителя. Для безопасной буксировки прицепа следуйте рекомендациям, приведенным в данном разделе, а также обратитесь за консультацией к официальному дилеру о правилах буксировки прицепа.

Информация о массе прицепа, который может буксировать данный автомобиль, приведена в подразделе «Масса буксируемого прицепа» далее в данном разделе.

Характер управления автомобилем с прицепом значительно отличается от характера управления одиночным автомобилем. Это касается выполнения маневров, разгона, торможения, а также долговечности и топливной экономичности. Безопасное буксирование прицепа предусматривает также наличие надлежащего исправного оборудования, а также правильного использования этого оборудования.

Приведенные ниже сведения включают многократно проверенные рекомендации и правила безопасной буксировки прицепа. Они очень важны для обеспечения безопасности всех людей, находящихся в автомобиле. Поэтому, прежде чем приступить к буксировке прицепа, внимательно ознакомьтесь с данным разделом.

Масса прицепа

Масса буксируемого прицепа

Величина массы буксируемого прицепа зависит от того, как будет использоваться автопоезд. Значительное влияние на величину массы буксируемого прицепа оказывают скорость движения, высота над уровнем моря, категория дороги, температура наружного воздуха и то, как часто автомобилю приходится буксировать прицеп. Она может зависеть от наличия любого специального оборудования, установленного на автомобиль, и допустимой вертикальной нагрузки на тягово-сцепное устройство. Более подробная информация приведена в подразделе «*Нагрузка на тягово-сцепное устройство*» далее в этом разделе.

Максимально допустимая масса прицепа (TWR) вычисляется при условии, что в полностью подготовленном для буксировки автомобиле находится только водитель. Масса дополнительного оборудования, пассажиров и груза в автомобиле должна вычитаться из полной массы прицепа.

Обратитесь к официальному дилеру за информацией о буксировке прицепа.

Вертикальная нагрузка на тягово-сцепное устройство

Вертикальная нагрузка (A) от любого прицепа, проходящая на тягово-сцепное устройство, является очень важным показателем, поскольку она представляет собой часть нагрузки на автомобиль. Максимально допустимый полный вес автомобиля (GVW) включает в себя его собственный вес, вес любого перевозимого им груза и пассажиров, а также нагрузку от прицепа, проходящую на тягово-сцепное устройство. С учетом массы дополнительного оборудования, пассажиров и груза, перевозимого в автомобиле, величина вертикальной нагрузки, проходящей на тягово-сцепное устройство, и полная масса прицепа, который может буксировать автомобиль, уменьшается. Более подробная информация о максимальной нагрузке на автомобиль приведена в подразделе «*Ограничения нагрузки на автомобиль*», стр. 9-16.

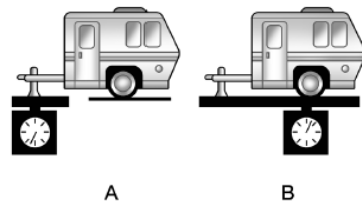

Нагрузка (А) от прицепа, приходящаяся на сцепное устройство, должна составлять от 10 до 15%, а на опорное устройство низкорамного полуприцепа от 15 до 25 % веса груженого прицепа, или не превышать максимальное значение для конкретного варианта автомобиля и типа тягово-сцепного устройства.

Тип сцепного устройства	Максимальная нагрузка от прицепа, приходящаяся на тягово-сцепное устройство
Без распределителя нагрузки	159 кг
С распределителем нагрузки	159 кг

Не допускается превышение максимальной разрешенной нагрузки от прицепа, приходящейся на тягово-сцепное устройство. Выбирайте самый короткий кронштейн сцепного устройства, при котором его шаровая опора будет находиться как можно ближе к автомобилю. Это поможет уменьшить влияние нагрузки от прицепа, приходящейся на тягово-сцепное устройство, на задний мост автомобиля.

Возможность буксировки прицепа может быть ограничена максимальной нагрузкой, действующей на тягово-сцепное устройство, которая допустима для данного автомобиля.

Нагрузка на тягово-сцепное устройство не должна становиться причиной превышения максимально допустимой полной массы автомобиля или максимально допустимой нагрузки на его заднюю ось. См. «Полная нагрузка на шины автомобиля» далее в этом разделе.

После загрузки прицепа взвесьте прицеп, а затем отдельно определите нагрузку от прицепа, действующую на тягово-сцепное устройство, чтобы убедиться в соблюдении соответствующих ограничений. Если они не соблюдены, следует перераспределить груз по платформе прицепа.

Полная нагрузка на шины автомобиля

Проверьте давление воздуха в шинах автомобиля, которое должно соответствовать величинам, указанным в табличке с информацией о шинах на двери водителя, или см. «Загрузка автомобиля», стр. 9-16. Убедитесь в том, что не превышены значения максимально допустимой полной массы автомобиля или максимально допустимой нагрузки на заднюю ось, когда автомобиль и буксируемый им прицеп полностью загружены, включая нагрузку на тягово-сцепное устройство. При использовании тягово-сцепного устройства с распределителем нагрузки, перед тем как присоединить торсионы устройства, следует убедиться в том, что не превышена максимально допустимая нагрузка на заднюю ось.

Масса автопоезда

Очень важно, чтобы для автопоезда (представляющего собой комбинацию автомобиля и прицепа) не были превышены следующие параметры: максимально допустимая полная масса автопоезда, максимально допустимая полная масса автомобиля, максимально допустимая нагрузка на заднюю ось, допустимая полная масса прицепа и нагрузка на тягово-сцепное устройство автомобиля. Единственным способом гарантировать соблюдение данных ограничений является взвешивание полностью загруженного автопоезда, чтобы определить величину каждого из указанных параметров.

Оборудование для буксировки прицепа

Тягово-сцепные устройства

Правильный выбор тягово-сцепного устройства способствует безопасному движению автопоезда. Для большинства легких и средних прицепов может использоваться тягово-сцепное устройство без распределителя нагрузки с захватом шаровой опоры. Тяжелые прицепы могут потребовать применения устройства с распределителем нагрузки, в котором используются пружинные штанги распределителя нагрузки на тягово-сцепное устройство автомобиля, распределяющее нагрузку между мостами автомобиля и прицепа. Информация о предельных параметрах для тягово-сцепных устройств различных типов приведена в подразделе «Вертикальная нагрузка на тягово-сцепное устройство» раздела «Буксировка прицепа», стр. 9-65.

При буксировке любого прицепа рекомендуется использовать системы ограничения боковой раскачки прицепа. По этому вопросу обратитесь к дилеру, продающему прицепы, или ознакомьтесь с рекомендациями и инструкциями изготовителя прицепа.

Регулировка тягово-сцепного устройства с распределителем нагрузки

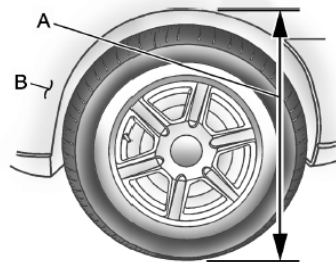

A. Расстояние от кузова до земли

B. Передняя часть автомобиля

Если вы используете тягово-сцепное устройство с распределителем нагрузки, отрегулируйте пружинные штанги таким образом, чтобы расстояние (A) оставалось неизменным после присоединения прицепа к автомобилю, и отрегулируйте тягово-сцепное устройство.

Страховочные цепи

Всегда устанавливайте страховочные цепи, связывающие автомобиль с прицепом. Установите цепи крест-накрест под дышлом прицепа, чтобы дышло не упало на дорогу, если оно отсоединится от тягово-сцепного устройства. Инструкции по установке страховочных цепей можно получить у изготовителя тягово-сцепного устройства или прицепа. Если масса буксируемого прицепа не превышает 2271 кг и используется тягово-сцепное устройство, крепящееся к бамперу, то страховочные цепи могут крепиться к специальным местам на бампере. В противном случае цепи следует закрепить в отверстиях на сцепном устройстве. Всегда оставляйте достаточное пространство, исключаящее контакт между прицепом и бампером при повороте. При этом страховочные цепи не должны касаться земли.

Тормозная система прицепа

Прицепы с полной массой более 900 кг должны быть оборудованы собственной тормозной системой, эффективность которой соответствует массе прицепа. Внимательно ознакомьтесь с инструкциями, относящимися к тормозной системе прицепа, и неукоснительно следуйте им.

Если автомобиль оснащен системой курсовой устойчивости StabiliTrak®, то запрещается присоединять тормозную систему прицепа к гидроприводу тормозной системы автомобиля.

Жгут проводов прицепа

Ваш автомобиль оснащен следующими жгутами проводов прицепа.

Основной жгут проводов прицепа

Данный жгут с 7-контактным разъемом расположен под задней частью кузова и прикреплен к раме автомобиля. Разъем жгута может быть подключен к универсальному 7-контактному разъему прицепа, который можно приобрести у официального дилера.

Жгут проводов содержит следующие цепи системы электрооборудования прицепа (цвета проводов):

- Желтый: левый стоп-сигнал/указатель поворота
- Темно-зеленый: правый стоп-сигнал/указатель поворота
- Коричневый: габаритные огни
- Белый: «масса»
- Светло-зеленый: Фонари заднего хода

9-70 Управление автомобилем

- Красный: питание от аккумуляторной батареи*
- Темно-синий: тормозная система прицепа*

*Предохранители для этих двух цепей установлены в коммутационном блоке в моторном отсеке, но провода не присоединены. Они должны быть присоединены на авторизованной сервисной станции.

Жгут проводов для прицепов высокой грузоподъемности

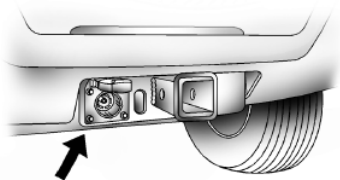

Данный автомобиль может быть оснащен 7-контактным жгутом проводов для прицепа. Жгут с 7-контактным универсальным разъемом крепится к кронштейну, установленному на кронштейне тягово-сцепного устройства.

Жгут проводов содержит следующие цепи системы электрооборудования прицепа (цвета проводов):

- Желтый: левый стоп-сигнал/указатель поворота
- Темно-зеленый: правый стоп-сигнал/указатель поворота
- Коричневый: габаритные огни
- Белый: «масса»
- Светло-зеленый: фонари заднего хода
- Красный: питание от аккумуляторной батареи*
- Темно-синий: тормозная система прицепа*

*Предохранители для этих двух цепей установлены в коммутационном блоке в моторном отсеке, но провода не присоединены. Они должны быть присоединены на авторизованной сервисной станции.

При зарядке дополнительной (не установленной на автомобиле) аккумуляторной батареи нажмите кнопку включения режима буксировки/движения с повышенной нагрузкой, расположенную на торце рычага селектора автоматической коробки передач. За счет этого в бортовой сети автомобиля повысится напряжение и будет обеспечен надлежущий режим зарядки дополнительной аккумуляторной батареи. Если масса прицепа слишком мала для включения режима буксировки/движения с повышенной нагрузкой, то для получения сбалансированной электрической нагрузки включите фары.

Подготовка к использованию прицепа с электрической тормозной системой

Подготовка к подсоединению прицепа к электрической тормозной системе представляет собой пакет оборудования, включенный в комплектацию автомобиля. Он предназначен для обеспечения действия контроллера (блока управления) тормозной системы прицепа. В приборной панели рядом с диагностическим разъемом установлен жгут с обрезанными проводами для соединения с блоком управления тормозной системой прицепа. Жгут проводов включает в себя следующие провода:

- Темно-синий: выходной сигнал для электрической тормозной системы прицепа
- Красно-черный: аккумуляторная батарея
- Бело-голубой: концевой переключатель педали тормоза
- Белый: «масса»

Они должны быть присоединены на авторизованной сервисной станции.

Если автомобиль оснащен системой ITBC, то она имеет обрезанные провода, не присоединенные к электрооборудованию. Если уже установлен блок управления тормозными механизмами прицепа, то систему ITBC следует отсоединить. Не допускается одновременно использовать такой блок управления и систему ITBC для управления тормозной системой прицепа.

Режим буксировки/движения с повышенной нагрузкой

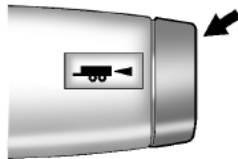

Для включения и выключения этого режима нажмите кнопку, расположенную на торце рычага селектора автоматической коробки передач.



При включении этого режима на комбинации приборов загорится контрольная лампа режима буксировки прицепа.

Режим буксировки/движения с повышенной нагрузкой предназначен для движения автомобиля с тяжелым прицепом или при перевозке на автомобиле груза с большой массой и габаритами. Подробная информация приведена в подразделе «Режим буксировки/движения с повышенной нагрузкой», стр. 9-33.

Использование режима буксировки/движения с повышенной нагрузкой наиболее эффективно, когда совокупная полная масса автомобиля и прицепа составляет не менее 75% от максимально допустимой полной массы автопоезда.

См. «Масса прицепа» ранее в данном разделе. Включение режима буксировки/движения с повышенной нагрузкой особенно полезно при условиях, указанных ниже.

- Буксировка тяжелого прицепа или перевозка крупного или тяжелого груза при движении по холмистой местности.
- Буксировка тяжелого прицепа или перевозка крупного или тяжелого груза при движении с частыми остановками.
- Буксировка тяжелого прицепа или перевозка крупного или тяжелого груза на оживленных паркингах, когда требуется более надежное управление при движении с низкой скоростью.

Включение режима буксировки/движения с повышенной нагрузкой при малой загрузке автомобиля или без прицепа не вызывает повреждение систем автомобиля.

Но использовать данный режим в таких ситуациях не рекомендуется. В противном случае двигатель и коробка передач автомобиля будут использоваться в неоптимальном режиме, что приведет к увеличению расхода топлива. Режим буксировки/движения с повышенной нагрузкой рекомендуется использовать только в случае движения автомобиля с тяжелым прицепом или при перевозке на автомобиле большого и/или тяжелого груза.

Встроенная система управления тормозными механизмами прицепа (ITBC)



Данный автомобиль может быть оснащен встроенной системой управления тормозными механизмами прицепа.

Это условное изображение находится на панели управления тормозными механизмами прицепа в автомобилях со встроенной системой управления тормозными механизмами прицепа. Электрическая мощность, подаваемая к электроприводу тормозных механизмов прицепа, определяется в зависимости от величины давления в гидроприводе тормозной системы буксирующего автомобиля. Величина мощности в зависимости от условий движения автопоезда может регулироваться в широких пределах.

Встроенная система управления тормозными механизмами прицепа объединена с тормозной системой автомобиля, антиблокировочной системой и системой StabiliTrak. Если при движении автопоезда возникает ситуация, требующая вмешательства антиблокировочной системы или системы курсовой устойчивости StabiliTrak, то электрическая мощность, подаваемая к тормозной системе прицепа, будет регулироваться автоматически, чтобы свести к минимуму возможность блокировки колес прицепа. Однако это не означает, что действие системы StabiliTrak распространяется на тормозные механизмы прицепа.

Автомобиль может быть оборудован системой управления раскачиванием прицепа (TSC). Для получения дополнительной информации см. раздел «Система управления раскачиванием прицепа (TSC)», стр. 9-78.

Автомобиль может быть оборудован системой помощи при трогании на подъеме (HSA). См. «Система помощи при трогании на подъеме (HSA)», стр. 9-44.

При наличии каких-либо неисправностей в тормозной системе автомобиля, антиблокировочной системе или системе StabiliTrak, система ITBC может не полностью выполнять свои функции, либо не будет действовать вообще. Убедитесь в полной исправности этих систем, чтобы гарантировать работу системы ITBC.

Питание системы ITBC осуществляется от системы электрооборудования автомобиля. При выключении зажигания система ITBC обесточивается.

Данная система работает только при положении «ON» или «RUN» замка зажигания автомобиля.

Система ITBC может использоваться только для прицепов с электрической тормозной системой.



ВНИМАНИЕ

Присоединение прицепа, оборудованного системой горного тормоза, пневмотормоза или электрогидравлического тормоза, может привести к частичному или полному отказу тормозной системы. В результате увеличится тормозной путь автопоезда или не будет обеспечиваться курсовая устойчивость при его движении, что может привести к травмированию людей, повреждению автомобиля, прицепа или имущества третьих лиц. Система ITBC может использоваться только в сочетании с электрическим приводом.

Панель управления тормозной системой прицепа

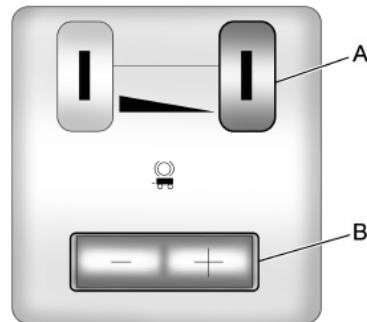

- A. Движок ручного управления тормозной системой прицепа
- B. Кнопки регулировки тормозных сил в тормозных механизмах прицепа

Панель управления встроенной системой управления тормозными механизмами прицепа (ITBC) расположена на приборной панели слева от рулевой колонки. Она позволяет регулировать мощность электродвигателей привода тормозных механизмов прицепа и, тем самым, тормозное усилие, прикладываемое к колесам прицепа, а также управлять тормозными механизмами прицепа вручную.

При пользовании панелью управления системой ИТВС одновременно выводится информация о тормозном усилии на колесах прицепа на дисплей информационного центра, чтобы водитель мог отслеживать и регулировать тормозное усилие на колесах прицепа.

Экран тормозной системы прицепа на информационном центре

При действии системы ИТВС на дисплей информационного центра водителя выводятся соответствующие сообщения. Для получения подробной информации см. раздел «*Информационный центр (DIC)*», стр. 5-28. В данном режиме на дисплее DIC отображаются величина тормозных сил на колесах прицепа, величина электрической мощности, подаваемой к приводу тормозной системы прицепа, а также состояние электрических соединений в разьеме прицепа и статус системы ИТВС.

Экран, относящийся к тормозной системе прицепа, может быть вызван следующими действиями:

- Прокруткой страниц меню в информационном центре с помощью кнопки сброса показаний счетчика частичного пробега или кнопки запроса информации об автомобиле (при наличии) информационного центра.
- Нажатием кнопки «Trailer Gain» (Усилия в тормозных механизмах прицепа) - если в данный момент экран тормозной системы прицепа не отображается, то нажатие кнопки «Trailer Gain» (Усилия в тормозных механизмах прицепа) приведет к вызову режима настройки усилий в тормозных механизмах прицепа. После отображения экрана тормозной системы прицепа каждое нажатие и отпускание этой кнопки приведет к изменению настройки усилий в тормозных механизмах прицепа.
- Активацией движка панели управления тормозными механизмами прицепа.
- Присоединением прицепа с электрической тормозной системой.

Прежде чем может быть отображен экран тормозной системы прицепа и отрегулирована величина тормозных сил прицепа, сначала все сообщения информационного центра и сообщения о неисправностях должны быть подтверждены водителем с помощью кнопки сброса показаний счетчика частичного пробега или кнопки запроса информации об автомобиле (при наличии) информационного центра водителя.

TRAILER GAIN (Величина тормозных сил в тормозных механизмах прицепа) – Данная настройка всегда отображается при включенном экране тормозной системы прицепа. Данную величину можно регулировать в диапазоне от 0,0 до 10,0 при присоединенном или не присоединенном прицепе. Для регулировки тормозных сил в тормозных механизмах прицепа нажимайте соответствующие кнопки регулировки, расположенные на панели управления тормозной системой прицепа. Нажмите и удерживайте данную кнопку для плавной регулировки тормозных сил прицепа. Для отключения подачи электропитания к тормозной системе прицепа установите значение «0,0».

Такая настройка устанавливается по умолчанию на заводе-изготовителе. Более подробная информация о правильной настройке величины тормозных сил приведена в подразделе «Процедура регулировки тормозных сил в тормозных механизмах прицепа» далее в данном разделе.

TRAILER OUTPUT (Электрическая мощность в приводе тормозной системы прицепа) – Данная настройка отображается всегда при подсоединенном прицепе с электроприводом тормозных механизмов. Величина мощности, подаваемой к тормозной системе прицепа, определяется величиной давления в гидроприводе тормозной системы автомобиля и величиной тормозных сил, установленной для тормозных механизмов прицепа. Величина мощности торможения находится в диапазоне 0,0 -10,0 бар для каждой величины силы торможения.

Величина мощности в приводе тормозной системы прицепа для автомобилей, оборудованных системой управления раскачиванием прицепа (TSC) или системой помощи при трогании на подъеме (HSA), отображается когда системы включены. Для получения дополнительной информации см. раздел «Система управления раскачиванием прицепа (TSC)», стр. 9-78 и «Система помощи при трогании на подъеме (HSA)», стр. 9-44.

Мощность тормозной системы прицепа будет отображаться в разделе «Trailer Brake» (Тормозная система прицепа) как «- - - - -» в следующих ситуациях:

- Прицеп не присоединен.
- Присоединен прицеп без электрической тормозной системы (на информационном центре сообщения отсутствуют).
- Произошло отсоединение прицепа с электрической тормозной системой (на информационном центре отображается сообщение «CHECK TRAILER WIRING» (Проверьте жгут проводов прицепа)).
- Существует неисправность в жгуте проводов электропривода тормозных механизмов прицепа (на дисплее информационного центра появляется сообщение «CHECK TRAILER WIRING»).
- Неисправность жгута проводов электропривода тормозной системы прицепа. При этом на информационном центре водителя появится сообщение «SERVICE TRAILER BRAKE SYSTEM» (Проверьте жгут проводов прицепа).

Режим ручного управления тормозными механизмами прицепа

Движок ручного управления тормозными механизмами прицепа расположен на панели управления тормозными механизмами прицепа и применяется в случае необходимости использования тормозных механизмов прицепа независимо от тормозной системы автомобиля. Данный движок используется в ходе выполнения процедуры регулировки электрической мощности, подаваемой к тормозной системе прицепа, чтобы установить определенные тормозные силы на колесах прицепа. Перевод движка влево приводит к срабатыванию только тормозных механизмов прицепа. Величина электрической мощности, подаваемой к приводу тормозных механизмов прицепа, отображается в разделе «Trailer Brake» (Тормозная система прицепа) на дисплее информационного центра водителя. При активации рабочей тормозной системы прицепа и одновременном использовании движка ручного управления тормозными механизмами прицепа, величина тормозных сил в тормозных механизмах прицепа возрастает.

При активации рабочей тормозной системы автомобиля или ручном управлении тормозными механизмами прицепа, загораются стоп-сигналы автомобиля и прицепа.

Процедура регулировки тормозных сил в тормозных механизмах прицепа

Интенсивность затормаживания прицепа должна соответствовать конкретным условиям движения прицепа и регулироваться при любом изменении загрузки автопоезда, а также при изменении типа дорожного покрытия.

Регулировка тормозных сил в тормозных механизмах прицепа необходима для обеспечения оптимальных тормозных качеств тормозной системы прицепа. При большей интенсивности торможения, чем требуется в данных условиях, колеса прицепа могут заблокироваться. При меньшей интенсивности торможения, чем требуется в данных условиях, прицеп будет затормаживаться недостаточно. В обоих случаях тормозные характеристики и устойчивость движения автопоезда ухудшаются.

Для правильной регулировки тормозных сил, при любом изменении загрузки автопоезда, следует выполнять следующую процедуру.

1. Убедитесь в том, что тормозная система прицепа исправна.

2. Присоедините правильно загруженный прицеп к автомобилю и выполните все необходимые электрические и механические соединения. См. «Ограничения нагрузки на автомобиль», стр. 9-16 для получения более подробной информации.
3. После присоединения прицепа к электрической тормозной системой:
 - Некоторое время на дисплее информационного центра будет отображаться сообщение «TRAILER CONNECTED» (Прицеп присоединен).
 - На экране, относящемся к тормозной системе прицепа, на дисплее информационного центра отобразятся сообщения «TRAILER GAIN» (Усилия в тормозных механизмах прицепа) и «TRAILER OUTPUT» (Мощность в приводе тормозной системы прицепа).

- Если неисправностей нет, то на экране мощности тормозной системы прицепа информационного центра сообщение «- - - - -» исчезнет. Присоединение к автомобилю прицепа без электрической тормозной системы не приведет к удалению с экрана пунктирной линии на дисплее информационного центра.
4. Отрегулируйте величину тормозных сил прицепа с помощью кнопок («+»/«-»), расположенных на панели управления тормозными механизмами прицепа.
 5. Двигайтесь на автомобиле, буксирующем прицеп, по горизонтальному участку дороги, воспроизводящему условия буксировки прицепа и свободному от движения транспорта, со скоростью примерно 32-40 км/ч и полностью переместите движок на панели управления тормозными механизмами прицепа.

Регулировка величины тормозных сил прицепа при скорости менее 32-40 км/ч может привести к неправильным результатам регулировки.

6. Отрегулируйте величину тормозных сил прицепа до уровня чуть ниже момента блокировки колес прицепа, сопровождаемой скрипом его колес или образования дыма при торможении.
- Блокировки колес прицепа может не произойти, если нагрузка прицепа близка к максимально допустимой. В таком случае установите самую большую величину тормозных сил для прицепа.
7. Величина тормозных сил прицепа должна регулироваться при любом изменении загрузки автомобиля и прицепа, а также типа дорожного покрытия или в случае появления признаков блокировки колес прицепа.

Другие сообщения информационного центра водителя, относящиеся к системе ITBC

Кроме отображения на экране информационного центра сообщений «TRAILER GAIN» (Величина тормозных сил в тормозных механизмах прицепа) и «TRAILER OUTPUT» (Электрическая мощность в приводе тормозной системы прицепа), на него также выводятся данные о состоянии соединений прицепа с системой ITBC и статусе самой системы.

TRAILER CONNECTED (Прицеп присоединен)
— Данное сообщение отображается в течение короткого промежутка времени, когда к автомобилю присоединяется прицеп с электрической тормозной системой. Приблизительно через 10 секунд это сообщение автоматически исчезает. Данное сообщение также исчезает, если водитель подтверждает его получение.

CHECK TRAILER WIRING (Проверьте жгут проводов прицепа) — Данное сообщение будет выведено на экран, если:

1. Система ITBC первый раз обнаружила присоединение прицепа с электрической тормозной системой, а затем жгут проводов прицепа был отсоединен от автомобиля.

Если отсоединение произошло при неподвижном автомобиле, то данное сообщение автоматически исчезает приблизительно через 30 секунд. Это сообщение также будет удалено, если водитель подтвердит его получение или если вновь присоединяется жгут проводов прицепа.

Если электрическое соединение исчезло во время движения автомобиля, данное сообщение останется на экране до выключения зажигания. Это сообщение также будет удалено, если водитель подтвердит его получение или вновь будет присоединен жгут проводов прицепа.

2. Такое сообщение выдается, когда в электрических цепях привода тормозной системы прицепа возникло короткое замыкание. Оно будет выводиться до тех пор, пока не будет устранено короткое замыкание. Данное сообщение также будет удалено, если водитель подтвердит его получение.

Для локализации короткого замыкания в жгуте проводов (со стороны автомобиля или прицепа) следует выполнить следующие действия:

1. Отсоединить жгут проводов прицепа от автомобиля.
2. Выключите зажигание.
3. Подождать 10 секунд, затем вновь включить зажигание.
4. Если сообщение «CHECK TRAILER WIRING» (Проверьте жгут проводов прицепа) появилось вновь, то короткое замыкание находится в жгуте проводов со стороны автомобиля.

Если сообщение «CHECK TRAILER WIRING» (Проверьте жгут проводов прицепа) появляется только при присоединении жгута проводов прицепа к автомобилю, то короткое замыкание находится в жгуте проводов со стороны прицепа.

«SERVICE TRAILER BRAKE SYSTEM» (Неисправность тормозной системы прицепа) — Данное сообщение выводится при наличии неисправности во встроенной системе управления тормозными механизмами прицепа (ITBC). Если данное сообщение остается после многократного выключения и включения зажигания, значит, система ITBC неисправна. Для выполнения диагностики и ремонта системы ITBC следует обратиться к официальному дилеру GM.

Если во время движения появляется сообщение «CHECK TRAILER WIRING» (Проверьте жгут проводов прицепа) или «SERVICE TRAILER BRAKE SYSTEM» (Неисправность тормозной системы прицепа), значит к тормозной системе прицепа не подается электропитание. Если позволяют условия движения, осторожно остановите автопоезд на обочине дороги и выключите зажигание. Проверьте надежность электрических соединений в разъеме жгута проводов прицепа к автомобилю и снова включите зажигание. Если сообщение на экране сохраняется, значит, неисправен автомобиль или прицеп.

Для выполнения диагностики и ремонта систем прицепа следует обратиться к официальному дилеру GM. Однако стоимость работ по диагностике и ремонту систем прицепа гарантией завода-изготовителя автомобиля не покрывается. Обратитесь к дилеру, представляющему производителя прицепа, для его ремонта и получения сведений о возможностях гарантийного покрытия неисправности.

Система управления раскачиванием прицепа

Автомобили, оборудованные системой курсовой устойчивости StabiliTrak, имеют функцию управления раскачиванием прицепа (TSC). Если автомобиль едет с прицепом и система определяет, что прицеп начинает раскачиваться, тормозная система активируется без нажатия педали тормоза водителем. Если автомобиль оборудован встроенной системой управления тормозными механизмами прицепа (ITBC),

система курсовой устойчивости StabiliTrak может активировать тормозную систему автомобиля. Контрольные лампы противобуксовочной системы/системы курсовой устойчивости StabiliTrak загорятся на приборной панели, чтобы предупредить водителя о необходимости снизить скорость. Если прицеп продолжает раскачиваться, система StabiliTrak снизит крутящий момент двигателя, чтобы помочь замедлить скорость движения автомобиля. См. «Система курсовой устойчивости StabiliTrak®», стр. 9-45.

Использование неоригинального дополнительного оборудования и аксессуаров может отрицательно повлиять на поведение автомобиля. Более подробная информация приводится в подразделе «Аксессуары и дополнительное оборудование», стр. 10-2.

Установка дополнительного оборудования

Дополнительное электрооборудование

Важно: Установка некоторых видов дополнительного электрооборудования может привести к повреждению или отказу компонентов автомобиля и на такие повреждения гарантия распространяться не будет. Перед установкой дополнительного электрооборудования проконсультируйтесь с официальным дилером.

Использование некоторых видов дополнительного электрооборудования может привести к разряду 12-вольтовой аккумуляторной батареи автомобиля, даже если автомобиль не используется.

Данный автомобиль оборудован системой подушек безопасности. Перед тем как установить на автомобиль любое дополнительное электрооборудование, см. «Техническое обслуживание автомобиля, оборудованного системой подушек безопасности», стр. 3-42 и «Установка дополнительного оборудования на автомобили, оборудованные системой подушек безопасности», стр. 3-42.

Уход за автомобилем

Общие сведения

Общие сведения.....	10-2
Дополнительное оборудование и внесение изменений в конструкцию автомобиля.....	10-2

Проверки автомобиля

Самостоятельное техническое обслуживание.....	10-3
Рычаг открывания капота.....	10-4
Моторный отсек.....	10-5
Моторное масло.....	10-6
Монитор жизни моторного масла.....	10-9
Рабочая жидкость автоматической коробки передач.....	10-11
Воздухоочиститель/воздушный фильтр.....	10-15
Система охлаждения двигателя.....	10-16
Охлаждающая жидкость.....	10-17
Перегрев двигателя.....	10-21

Режим защиты двигателя при перегреве.....	10-23
Вентилятор системы охлаждения двигателя.....	10-23
Рабочая жидкость гидроусилителя рулевого управления.....	10-24
Жидкость омывателей стекол.....	10-25
Тормозная система.....	10-26
Тормозная жидкость.....	10-27
Аккумуляторная батарея.....	10-29
Система полного привода.....	10-30
Передний мост.....	10-31
Задний мост.....	10-32
Проверка системы блокировки пуска двигателя.....	10-33
Проверка системы блокировки селектора автоматической коробки передач.....	10-34
Проверка системы блокировки ключа зажигания.....	10-34
Проверка стояночного тормоза и стопорной защелки автоматической коробки передач (положение «Р» (Парковка)).....	10-34
Замена щеток очистителей стекол.....	10-35
Замена стекол.....	10-36

Регулировка направления оптических осей фар

Регулировка направления оптических осей фар.....	10-36
--	-------

Замена ламп

Замена ламп.....	10-37
Галогенные лампы.....	10-37
Габаритные огни, указатели поворотов, стоп-сигналы и фонари заднего хода.....	10-37
Фонари освещения регистрационного знака.....	10-38
Замена ламп.....	10-38

Система электрооборудования

Перегрузка системы электрооборудования.....	10-39
Предохранители и автоматы защиты цепей.....	10-39
Блок предохранителей, расположенный в моторном отсеке.....	10-40
Блок предохранителей, расположенный в приборной панели.....	10-45

Колеса и шины

Шины.....	10-49
Всесезонные шины.....	10-50
Зимние шины.....	10-51
Летние шины.....	10-52
Давление воздуха в шинах.....	10-52
Монитор давления воздуха в шинах.....	10-54
Принцип действия монитора давления воздуха в шинах.....	10-55
Проверка состояния шин.....	10-59
Перестановка колес.....	10-59
Замена шин.....	10-61
Приобретение новых шин.....	10-62
Размерность шин и колес.....	10-64
Балансировка колес и регулировка параметров установки колес.....	10-64

Замена колесных дисков.....	10-65
Цепи противоскольжения.....	10-66
При повреждении шины.....	10-66
Замена колеса с поврежденной шиной.....	10-69
Вспомогательная защелка страховочного троса крепления запасного колеса.....	10-81
Полноразмерное запасное колесо.....	10-83

Пуск двигателя от аккумуляторной батареи другого автомобиля

Пуск двигателя от аккумуляторной батареи другого автомобиля.....	10-84
--	-------

Буксировка автомобиля

Буксировка автомобиля.....	10-89
Буксировка транспортных средств, используемых для отдыха.....	10-89

Уход за автомобилем

Уход за кузовом автомобиля.....	10-95
Уход за салоном автомобиля.....	10-99
Напольные коврики.....	10-103

Общие сведения

По вопросам прохождения технического обслуживания и приобретения запасных частей обращайтесь к авторизованному дилеру. Вам предложат оригинальные запасные части, и будет оказана помощь квалифицированными специалистами компании GM.

Дополнительное оборудование и внесение изменений в конструкцию автомобиля

Установка неоригинального дополнительного оборудования или самовольное внесение изменений в конструкцию автомобиля может привести к возникновению неисправностей таких систем, как система подушек безопасности и тормозная система, к ухудшению устойчивости и управляемости автомобиля, повышению объема выброса загрязняющих веществ, ухудшению плавности хода, аэродинамических характеристик, а также к неисправности различных электронных систем, таких как антиблокировочная, противобуксовочная системы и система поддержания курсовой устойчивости. Кроме того, возможно возникновение неисправностей или повреждений, на которые не распространяется гарантия производителя.

Устранение неисправностей автомобиля, полученных в результате самовольного изменения конструкции и установки и/или использования неоригинальных компонентов, включая электронные блоки управления, или самовольные изменения программного обеспечения, не покрывается гарантией производителя.

Аксессуары GM разработаны специально для эффективного использования с компонентами и системами автомобиля. Устанавливайте дополнительное оборудование на ваш автомобиль в авторизованных дилерских центрах, в которых оригинальные аксессуары GM устанавливаются квалифицированными специалистами.

См. также «Установка дополнительного оборудования на автомобили, оборудованные системой подушек безопасности», стр. 3-42.

Проверки автомобиля

Самостоятельное техническое обслуживание



ВНИМАНИЕ

Выполнять работы по обслуживанию вашего автомобиля может быть опасно при отсутствии соответствующих знаний, навыков, Руководств по эксплуатации и(или) ремонту, а также запчастей. Всегда выполняйте указания, приведенные в Руководстве по эксплуатации и(или) Руководстве по техническому обслуживанию вашего автомобиля, ознакомившись с ними до начала выполнения работ.

При самостоятельном техническом обслуживании автомобиля используйте соответствующее Руководство по ремонту и эксплуатации. В нем содержится значительно больше информации, чем в данном Руководстве.

Данный автомобиль оборудован системой подушек безопасности. Перед началом самостоятельных работ по техническому обслуживанию ознакомьтесь с подразделом «Проверка системы подушек безопасности», стр. 3-43.

Ведите записи с указанием перечня приобретаемых запасных частей, величины пробега и даты на момент выполнения всех работ по техническому обслуживанию и ремонту.

Важно: Наличие даже небольших частиц грязи может привести к нарушению работоспособности систем автомобиля. Не допускайте попадания загрязнений в рабочие жидкости, на крышки бачков и емкостей с рабочими жидкостями, а также маслоизмерительные щупы.

Рычаг открывания капота

Для открывания капота выполните следующее:



1. Потяните рычаг, на котором изображен данный символ. Он находится внутри автомобиля слева от рулевого колеса.

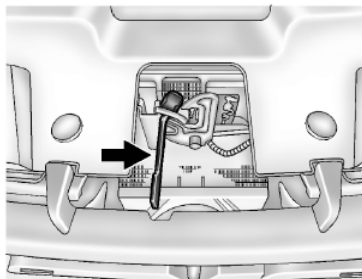

2. Затем подойдите к передней части автомобиля и найдите рычаг вспомогательной защелки замка капота, расположенный посередине выше решетки радиатора.

3. Переместите вправо рычаг вспомогательной защелки замка капота.
4. Поднимите капот.

Прежде чем закрывать капот, убедитесь в том, что крышки всех заправочных емкостей установлены на место и плотно затянуты. Затем опустите капот до высоты приблизительно 152 мм относительно закрытого положения, сделайте небольшую паузу, а затем отпустите его с этого положения. Капот закроется на защелку. Проверьте срабатывание основной защелки.

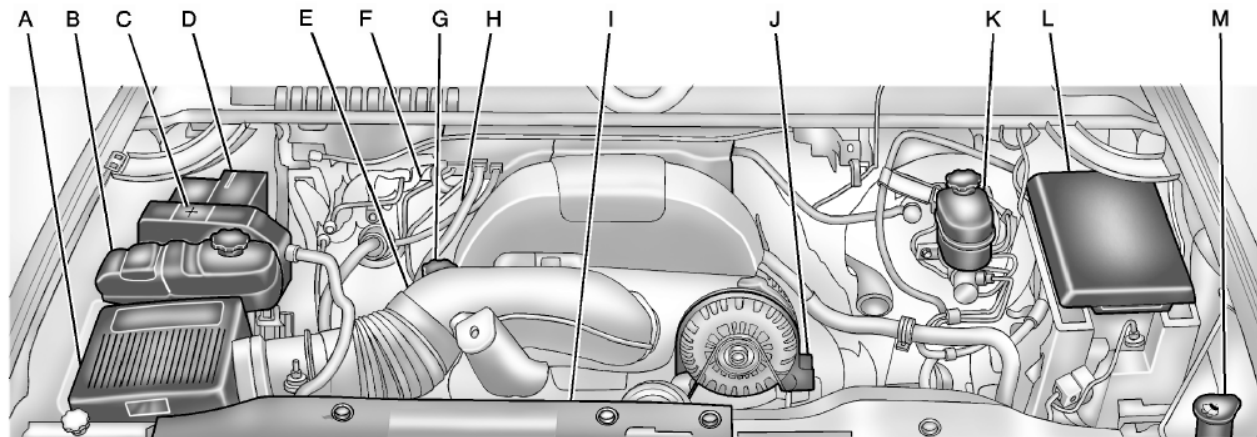
Моторный отсек

Показан двигатель 5.3LV8 (для двигателя 6.0L V8 – аналогично)

- A. Воздухоочиститель/воздушный фильтр, стр. 10-15
- B. Крышка расширительного бачка системы охлаждения двигателя. См. «Система охлаждения двигателя», стр. 10-16.
- C. Вынесенная «положительная» (+) клемма. См. «Пуск двигателя от аккумуляторной батареи другого автомобиля», стр. 10-84.
- D. Аккумуляторная батарея, стр. 10-29.
- E. Вынесенная «отрицательная» (-) клемма (не видна). См. «Пуск двигателя от аккумуляторной батареи другого автомобиля», стр. 10-84.
- F. Щуп для измерения уровня рабочей жидкости автоматической коробки передач (не виден). См. «Проверка уровня рабочей жидкости» в разделе «Рабочая жидкость автоматической коробки передач», стр. 10-11.
- G. Крышка маслосазливной горловины двигателя. См. «Когда добавлять моторное масло» в подразделе «Моторное масло», стр. 10-6.
- H. Маслоизмерительный щуп (не виден). См. «Проверка уровня моторного масла» в подразделе «Моторное масло», стр. 10-6.
- I. Вентилятор системы охлаждения двигателя (не виден). См. «Система охлаждения двигателя», стр. 10-16.
- J. Бачок рабочей жидкости гидроусилителя рулевого механизма. См. «Рабочая жидкость гидроусилителя рулевого управления», стр. 10-24.
- K. Бачок с тормозной жидкостью. См. «Тормозная жидкость» в подразделе «Тормозная жидкость», стр. 10-27.
- L. «Блок предохранителей в моторном отсеке», стр. 10-40.
- M. Бачок жидкости омывателей стекол. См. «Долив жидкости омывателей стекол» в подразделе «Жидкость омывателей стекол», стр. 10-25.

Более подробная информация для автомобилей, оборудованных гибридной силовой установкой, приведена в соответствующей сопроводительной документации.

Моторное масло

Для сохранения надежности и долговечности двигателя, следует уделять особое внимание состоянию моторного масла. Следуя этим простым, но важным рекомендациям, можно поддерживать автомобиль в хорошем техническом состоянии:

- Используйте моторное масло только рекомендуемого класса качества и с заданным уровнем вязкости. См. «Выбор типа моторного масла» далее в этой главе.
- Регулярно проверяйте уровень моторного масла и поддерживайте заданный уровень. См. «Проверка уровня моторного масла» и «Когда добавлять моторное масло» далее в этой главе.

- Регулярно производите замену моторного масла. См. «Монитор жизни моторного масла», стр. 10-9.
- Правильно утилизируйте отработанное моторное масло. См. «Правила утилизации отработанного масла» далее в этой главе

Проверка уровня моторного масла

Рекомендуется проверять уровень моторного масла при каждой заправке автомобиля топливом. Для наиболее точного определения уровня моторного масла автомобиль необходимо установить на ровную горизонтальную площадку. Рукоятка маслоизмерительного щупа двигателя выполнена в виде кольца. Информация о месте расположения маслоизмерительного щупа приведена в разделе «Моторный отсек», стр. 10-5.

Измерение уровня моторного масла:

1. Заглушите двигатель и подождите несколько минут, чтобы масло стекло в поддон масляного картера.

В противном случае результат проверки будет неточным.



ВНИМАНИЕ

Рукоятка маслоизмерительного щупа может быть горячей и обжечь вас. Перед тем как взяться за рукоятку щупа, наденьте перчатки или используйте чистую ветошь.

2. Извлеките щуп и насухо оботрите чистым неворсистым материалом, затем вставьте его на место до упора. Снова извлеките щуп и, держа его вертикально, определите уровень масла.

Когда добавлять моторное масло



Если уровень моторного масла находится ниже зоны щупа, имеющей крестообразную насечку, добавьте 1 л масла рекомендуемого типа и снова проверьте его уровень. См. «Выбор правильного моторного масла» далее в этой главе. Информация о необходимом объеме моторного масла приведена в подразделе «Заправочные емкости и технические характеристики», стр. 12-3.

Важно: Не допускайте работы двигателя с уровнем моторного масла, превышающим заданный. Если уровень моторного масла находится выше или ниже зоны с насечкой маслоизмерительного щупа, это может привести к повреждению компонентов двигателя. При избыточном уровне моторного масла, т. е. если уровень масла находится выше зоны с крестообразной насечкой щупа, это может привести к повреждению компонентов двигателя. Необходимо слить избыток масла или воздержаться от поездок до тех пор, пока эта операция не будет выполнена квалифицированным специалистом.

Информация о месте расположения крышки маслозаливной горловины двигателя приведена в разделе «*Моторный отсек*», стр. 10-5.

Добавьте моторного масла столько, чтобы уровень масла находился в зоне с крестообразной насечкой щупа. Затем установите маслоизмерительный щуп на место до упора.

Правильный выбор моторного масла

Выбор типа моторного масла должен производиться с учетом рекомендуемого класса качества и уровня вязкости моторного масла: См. «*Рекомендованные жидкости и смазочные материалы*», стр. 11-12.

Спецификация

Используйте те моторные масла, которые имеют на упаковке торговый знак dexos1®. Рекомендуется использовать моторные масла, которые упакованы в контейнеры с торговым знаком dexos1. Этот знак указывает на то, что данное моторное масло соответствует спецификации dexos.



Важно: Использование моторного масла с уровнем вязкости, отличным от рекомендуемого, может привести к повреждению компонентов двигателя. В подобных случаях гарантия производителя на возможные повреждения не распространяется. Совместно с вашим дилером или авторизованным сервисным центром убедитесь в том, что используемое масло соответствует спецификации dexos1.

Уровень вязкости

Наиболее подходящим для двигателя данного автомобиля является моторное масло с вязкостью по SAE 5W-30. Не используйте моторные масла с другим уровнем вязкости по SAE, например: 10W-30, 10W-40 или 20W-50.

Использование двигателя в условиях низкой температуры: в районах с предельно низкими температурами, где температура воздуха опускается ниже -29°C , допускается использование масла SAE 0W-30. Масло с таким уровнем вязкости облегчает запуск двигателя в условиях предельно низких температур. При выборе масла с подходящим уровнем вязкости убедитесь в том, что выбранное масло отвечает спецификации dexos. Для получения более подробной информации см. параграф «Спецификация» выше в этой главе.

Присадки к моторному маслу/промывочные материалы

Не добавляйте в масло какие-либо присадки. Для обеспечения заданной надежности и долговечности двигателя необходимо использовать моторные масла только рекомендуемого типа, соответствующие спецификации dexos и имеющие сертификационный знак dexos на упаковке.

Не рекомендуется использование промывочных материалов, поскольку это может привести к выходу из строя двигателя. На подобные случаи гарантия производителя не распространяется.

Правила утилизации отработанного масла

Отработанное моторное масло содержит вредные примеси, способные вызвать раздражение кожных покровов и даже приводить к раку кожи. Не допускайте длительного контакта кожных покровов с отработанным маслом. Руки следует мыть водой с мылом или средством для мытья рук, способным к глубокой очистке кожи. Одежду, испачканную отработанным маслом, следует тщательно выстирать или надлежащим образом утилизировать. Обратитесь к инструкциям изготовителя моторного масла для информации об использовании и утилизации отработанного масла и материалов, загрязненных моторным маслом.

Отработанное моторное масло опасно для окружающей среды. При самостоятельной замене масла, прежде чем утилизировать масляный фильтр, слейте из него все масло.

Не выливайте отработанное моторное масло в мусорный бак, на землю, в канализацию или водоемы. Масло следует сдавать для вторичной переработки в специальные приемные пункты.

Монитор жизни моторного масла

Периодичность замены моторного масла

Автомобиль оборудован компьютерной системой – монитором жизни моторного масла, которая указывает, когда необходимо заменять моторное масло и масляный фильтр. Это зависит от нескольких факторов, включая преимущественное значение частоты вращения коленчатого вала двигателя, температуру двигателя и пробег автомобиля. В зависимости от условий эксплуатации автомобиля, пробег, при котором необходима замена моторного масла, может значительно различаться. Для того чтобы монитор жизни моторного масла работал корректно, его показания необходимо сбрасывать после каждой замены масла.

Если на дисплее информационного центра (DIC) появляется сообщение «ЗАМЕНИТЕ МОТОРНОЕ МАСЛО В БЛИЖАЙШЕЕ ВРЕМЯ», это означает, что необходимо произвести замену моторного масла. См. «Сообщения о состоянии моторного масла», стр. 5-41. Замена моторного масла следует выполнить как можно скорее (в течение последующих 500 км пробега). При эксплуатации автомобиля в благоприятных условиях на монитор жизни моторного масла может не выводиться сообщение о необходимости замены моторного масла в течение одного года. Моторное масло и масляный фильтр необходимо заменять, по меньшей мере, один раз в год, каждый раз устанавливая (сбрасывая) показания системы на 100%. Для автомобилей, в которых сообщение «ЗАМЕНИТЕ МОТОРНОЕ МАСЛО В БЛИЖАЙШЕЕ ВРЕМЯ» не выводится, замену моторного масла необходимо производить, когда при выводе сообщения «ОСТ СРОК СЛУЖБЫ МАСЛА» указывается значение ресурса моторного масла, близкое к нулю.

Для замены масла и сброса индекса состояния моторного масла на 100% следует обращаться к авторизованному дилеру. Регулярно проверяйте уровень моторного масла и поддерживайте заданный уровень.

При случайном сбросе монитора жизни моторного масла замену масла необходимо произвести через 5000 км пробега, отсчитывая от момента последней замены масла. Помните: сброс показаний монитора жизни моторного масла необходимо производить только после выполнения замены масла.

Как сбросить монитор жизни моторного масла

Сброс показаний системы необходимо производить после каждой замены масла, чтобы система могла рассчитывать срок следующей замены моторного масла. После каждой замены масла необходимо снова установить показатель остаточного ресурса масла на 100%.

Система требует принудительного сброса. Для того чтобы сбросить показания состояния моторного масла до исходных 100%, выполните следующее:

1. На дисплее DIC выберите пункт меню «ОСТ СРОК СЛУЖБЫ МАСЛА». Если автомобиль не оборудован информационным центром DIC, для получения доступа к дисплею, установите рычаг селектора в положение «Р» (Парковка). См. «Информационный центр (DIC)», стр. 5-28.
2. Нажмите и удерживайте нажатой кнопку «SET/RESET» на дисплее DIC или кнопку сброса показаний счетчика частичного пробега (в случае, если в автомобиле нет кнопок управления информационным центром), в течение не менее пяти секунд. Указатель остаточного ресурса моторного масла будет установлен на 100%.

На всех автомобилях показания монитора жизни моторного масла можно обнулить следующим образом:

1. Включите зажигание, но не запускайте двигатель.
2. В течение 5 секунд плавно троекратно нажмите до упора и отпустите педаль акселератора.
3. Вызовите пункт «ОСТ СРОК СЛУЖБЫ МАСЛА» на дисплее DIC. После сброса показаний счетчика системы на дисплее должна появиться надпись «100%». См. «Информационный центр (DIC)», стр. 5-28.

При появлении надписи «ЗАМЕНИТЕ МОТОРНОЕ МАСЛО В БЛИЖАЙШЕЕ ВРЕМЯ» в моменты пуска двигателя и/или при появлении надписи «ОСТ СРОК СЛУЖБЫ МАСЛА» с указанием ресурса масла, близкого к 0%, это означает, что счетчик системы не был сброшен. Повторите описанную процедуру.

Рабочая жидкость автоматической коробки передач

Сроки проверки и замены рабочей жидкости автоматической коробки передач

Обычно уровень рабочей жидкости в коробке передач проверки не требует. Единственными причинами снижения уровня рабочей жидкости являются перегрев коробки передач или его утечка. При подозрении на наличие небольшой утечки, проверьте уровень жидкости при помощи процедуры, описанной ниже. При обнаружении сильной утечки жидкости из картера автоматической коробки передач незамедлительно обратитесь в сервисный центр авторизованного дилера для устранения неисправности.

Важно: Повреждения, вызванные использованием рабочей жидкости ненадлежащего типа, гарантией производителя не покрываются. Используйте рабочую жидкость для автоматической коробки передач, пользуясь перечнем, приводимым в разделе «Рекомендованные жидкости и смазочные материалы», стр. 11-12.

Соблюдайте интервалы замены рабочей жидкости и фильтра, указанные в разделе «Плановое техническое обслуживание», стр. 11-3. Используйте рабочие жидкости для автоматической коробки передач, указанные в разделе «Рекомендованные жидкости и смазочные материалы», стр. 11-12.

Проверка уровня рабочей жидкости автоматической коробки передач

Важно: Недостаточный или избыточный уровень рабочей жидкости может привести к выходу из строя автоматической коробки передач. Избыток жидкости приведет к ее попаданию на горячие детали двигателя, что может вызвать возгорание. Недостаточное количество жидкости приведет к перегреву коробки передач. При проверке уровня рабочей жидкости автоматической коробки передач убедитесь в том, что полученные данные об уровне рабочей жидкости корректны.

Перед проверкой уровня рабочей жидкости выполните следующее:

1. Запустите двигатель и установите автомобиль на ровную горизонтальную площадку. Двигатель должен продолжать работать в режиме холостого хода.
2. Установите автомобиль на стояночный тормоз и установите рычаг селектора коробки передач в положение «Р» (Парковка).

3. Нажав педаль тормоза, последовательно переместите рычаг селектора через положения, соответствующие различным режимам работы автоматической коробки передач, удерживая его в каждом положении в течение приблизительно трех секунд. Затем переместите рычаг селектора снова в положение «Р» (Парковка).
4. Дайте двигателю поработать в режиме холостого хода (500-800 об/мин), по меньшей мере, в течение одной минуты. Медленно отпустите педаль тормоза.
5. Не останавливая двигатель, нажмите кнопку Trip/Fuel или кнопку сброса показаний счетчика частичного пробега до тех пор, пока на дисплее информационного центра (DIC) не появится надпись «ТЕМП ТРАНСМ».
6. Исходя из показаний, полученных в режиме «ТЕМП ТРАНСМ», выполните соответствующую процедуру проверки.

Если показания «ТЕМП ТРАНСМ» не соответствуют требуемому диапазону температуры, дайте двигателю остыть или наоборот - не глушите его до тех пор, пока рабочая жидкость автоматической коробки передач не достигнет соответствующей температуры.

Процедура проверки для непрогретой рабочей жидкости

Эту процедуру следует выполнять только для того, чтобы определить, достаточно ли в автоматической коробке передач рабочей жидкости для безопасной эксплуатации до того момента, когда будет возможно выполнить проверку уровня рабочей жидкости в прогретом состоянии коробки передач. Наиболее точным методом проверки уровня рабочей жидкости является проверка в прогретом состоянии. При первой возможности выполните проверку в прогретом состоянии. Проверку уровня рабочей жидкости для холодной рабочей жидкости следует выполнять при температуре рабочей жидкости коробки передач в диапазоне от 27°C до 32°C.



1. Найдите рукоятку щупа автоматической коробки передач, которая находится в тыльной части моторного отсека, со стороны пассажира.
Более подробная информация приведена в разделе «*Моторный отсек*», стр. 10-5.
2. Поверните рукоятку вверх, затем извлеките щуп и оботрите его насухо.
3. Вставьте щуп на место до упора, подождите 3 секунды и снова извлеките его.

4. Проверьте уровень рабочей жидкости с обеих сторон щупа и определите минимальный уровень. Для проверки точности измерений повторите процедуру.



5. Если уровень жидкости находится ниже метки «COLD», добавьте жидкости, чтобы жидкость доходила до метки «COLD». Обычно для долива требуется не более 0,5 л жидкости. Следите за тем, чтобы уровень рабочей жидкости не был слишком высоким.
6. После того, как коробка передач достигнет нормальной рабочей температуры (71 °C - 93 °C), выполните проверку уровня рабочей жидкости в прогретом состоянии.

7. Если уровень жидкости находится в необходимом диапазоне, вставьте щуп на место до упора, затем поверните рукоятку вниз, чтобы надежно зафиксировать щуп.

Процедура проверки в прогретом состоянии

Проверку уровня рабочей жидкости в горячем состоянии следует производить при температуре коробки передач в диапазоне от 71 °C до 93 °C.

Наиболее точным методом проверки уровня рабочей жидкости является проверка в прогретом состоянии. При первой возможности произведите проверку в прогретом состоянии, чтобы подтвердить результаты измерений, полученных в ходе проверки в холодном состоянии. Уровень рабочей жидкости повышается при увеличении ее температуры, поэтому необходимо, чтобы температура рабочей жидкости находилась в заданном диапазоне.



1. Найдите рукоятку щупа автоматической коробки передач, которая находится в тыльной части моторного отсека, со стороны пассажира.

Более подробная информация приведена в разделе «*Моторный отсек*», стр. 10-5.

2. Поверните рукоятку вверх, затем извлеките щуп и оботрите его насухо.
3. Вставьте щуп на место до упора, подождите 3 секунды и снова извлеките его.

4. Проверьте уровень рабочей жидкости с обеих сторон щупа и определите минимальный уровень. Для проверки точности измерений повторите процедуру.



5. Уровень жидкости, необходимый для безопасной эксплуатации, должен находиться в зоне метки «HOT» на крестообразной насечке щупа. Если уровень жидкости не находится возле метки «HOT», а температура рабочей жидкости коробки передач равна 71 - 93 °С, добавьте или удалите избыток рабочей жидкости так, чтобы был установлен корректный уровень.

При недостаточном уровне жидкости добавьте жидкости, чтобы ее уровень соответствовал метке «HOT» щупа. Обычно для долива требуется не более 0,5 л жидкости. Следите за тем, чтобы уровень рабочей жидкости не был слишком высоким.

6. Если уровень жидкости находится в необходимом диапазоне, вставьте щуп на место до упора, затем поверните рукоятку вниз, чтобы надежно зафиксировать щуп.

Постоянство показаний при проверке уровня рабочей жидкости

Проверяйте уровень рабочей жидкости, по меньшей мере, дважды, следуя процедуре, описанной выше. Постоянство показаний при проверке уровня рабочей жидкости необходимо для поддержания правильного уровня жидкости. При получении различных показаний уровня рабочей жидкости автоматической коробки передач обратитесь к авторизованному дилеру.

Воздухоочиститель/ воздушный фильтр

Информация о месте нахождения воздухоочистителя/воздушного фильтра приведена в разделе «*Моторный отсек*», стр. 10-5.

Соблюдайте интервалы проверки воздухоочистителя/воздушного фильтра и производите его замену через каждые 80000 км пробега. Для получения подробной информации см. раздел «*Плановое техническое обслуживание*», стр. 11-3. При эксплуатации автомобиля по пыльным и грязным дорогам выполняйте проверку состояния воздушного фильтра при каждой замене моторного масла.

Проверка воздухоочистителя/ воздушного фильтра

Для проверки воздухоочистителя/воздушного фильтра снимите его, следуя пунктам 1-6. После этого встряхните фильтр, чтобы очистить от грязи и пыли. Если воздушный фильтр не очистился, его необходимо заменить. Не используйте сжатый воздух для очистки воздушного фильтра.

Замена воздушного фильтра

1. Найдите место расположения воздухоочистителя/воздушного фильтра. См.«*Моторный отсек*», стр. 10-5.



2. Выверните 4 винта крепления крышки воздухоочистителя и снимите ее.

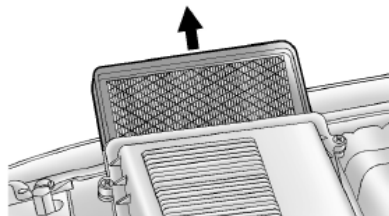

3. Извлеките фильтр из корпуса воздухоочистителя. Соблюдайте осторожность, чтобы не рассыпать пыль, скопившуюся на фильтре.
4. Очистите корпус и поверхности фильтрующего элемента, прилегающие к корпусу.
5. Проверьте или замените фильтрующий элемент.
6. Установите крышку на место и затяните винты.

**ВНИМАНИЕ**

Работа двигателя со снятым воздухоочистителем/воздушным фильтром может привести к сильному ожогу. Воздухоочиститель не только очищает воздух, но и предотвращает выброс пламени при возникновении в цилиндрах двигателя обратных вспышек. Будьте предельно осторожны при работе с двигателем. Не эксплуатируйте автомобиль, если не установлен воздухоочиститель/воздушный фильтр.

Система охлаждения Двигателя

Более подробная информация для автомобилей, оборудованных гибридной силовой установкой, приведена в соответствующей сопроводительной документации.

Система охлаждения позволяет поддерживать заданную рабочую температуру двигателя.

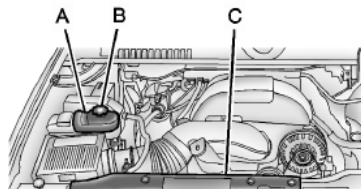

**Двигатель 5.3LV8
(для двигателя 6.0L V8 – аналогично)**

- A. Расширительный бачок системы охлаждения
- B. Крышка расширительного бачка системы охлаждения.
- C. Вентилятор системы охлаждения (не виден).

**ВНИМАНИЕ**

Электрический вентилятор системы охлаждения может включиться даже при неработающем двигателе, что может привести к травмам. Избегайте попадания рук, частей одежды и инструмента в зону вращения лопастей вентилятора.

**ВНИМАНИЕ**

Шланги отопителя и радиатора системы охлаждения, а также некоторые другие детали двигателя могут быть очень горячими. Не прикасайтесь к ним. В противном случае можно получить ожоги.

Не допускайте работы двигателя при наличии утечек охлаждающей жидкости. При очередном запуске двигателя может вытечь вся охлаждающая жидкость. Продолжение эксплуатации автомобиля с перегретым двигателем даже в течение короткого времени может привести к повреждению и/или возгоранию двигателя. Перед началом поездки необходимо устранить причины утечки охлаждающей жидкости.

Важно: Использование какой-либо охлаждающей жидкости, кроме DEX-COOL[®], может привести к преждевременной коррозии компонентов двигателя, радиатора отопителя или радиатора системы охлаждения двигателя. Кроме того, после 50000 км пробега или 24 месяцев эксплуатации может потребоваться более частая замена охлаждающей жидкости. В таком случае на возможные повреждения гарантия производителя не распространяется. Всегда используйте охлаждающую жидкость DEX-COOL (не содержит силикатов).

Охлаждающая жидкость

В системе охлаждения двигателя используется охлаждающая жидкость DEX-COOL. Эту охлаждающую жидкость можно заменять не чаще, чем один раз в 5 лет или при наступлении 240 000 км пробега.

Далее описываются методы проверки и долива охлаждающей жидкости. Если двигатель автомобиля перегревается, см. раздел «Перегрев двигателя», стр. 10-21.

Тип охлаждающей жидкости**ВНИМАНИЕ**

Добавление в систему охлаждения обычной воды или иной жидкости, отличной от рекомендованной охлаждающей жидкости, может быть опасно. Температура кипения обычной воды и других жидкостей отличается от температуры кипения рекомендованной охлаждающей жидкости. Действие системы контроля температуры охлаждающей жидкости рассчитано на использование охлаждающей жидкости определенного типа. Добавление в систему охлаждения обычной воды или охлаждающей жидкости не подходящего состава может приводить к перегреву двигателя. В результате в моторном отсеке может возникнуть возгорание, что может привести к получению ожогов. Используйте смесь чистой питьевой воды и охлаждающей жидкости DEX-COOL в пропорции 50/50.

10-18 Уход за автомобилем

Используйте смесь чистой питьевой воды и охлаждающей жидкости DEX-COOL в пропорции 50/50. При использовании такой смеси не требуется добавлять никаких других жидкостей. Использование такой смеси обеспечивает:

- Защиту от замерзания при наружной температуре воздуха до -37°C .
- Защиту от закипания при температуре охлаждающей жидкости до 129°C .
- Защиту элементов системы охлаждения от коррозии.
- Защиту деталей, изготовленных из алюминиевых сплавов.
- Поддержание заданной температуры двигателя.

Важно: Использование дополнительных присадок и/или ингибиторов для охлаждающей жидкости может приводить к возникновению повреждений компонентов двигателя. Наличие слишком большого количества воды в охлаждающей жидкости может привести к ее замерзанию и повреждению компонентов системы охлаждения двигателя. В этом случае на устранение возможных неисправностей гарантия производителя не распространяется. Используйте охлаждающую жидкость только надлежащей концентрации. См. «Рекомендованные жидкости и смазочные материалы», стр. 11-12.

Не выбрасывайте контейнеры с охлаждающей жидкостью в мусорный бак и не выливайте ее на землю, в канализацию или водоемы. Для замены охлаждающей жидкости обращайтесь в авторизованный сервисный центр, в котором соблюдаются действующие требования, относящиеся к утилизации охлаждающей жидкости. Это позволит защитить окружающую среду и здоровье людей.

Проверка уровня охлаждающей жидкости

При проверке уровня охлаждающей жидкости необходимо установить автомобиль на ровной горизонтальной площадке.

Проверьте, видна ли охлаждающая жидкость через стенку расширительного бачка. Если охлаждающая жидкость внутри бачка кипит, не предпринимайте никаких действий до тех пор, пока она не остынет. Если охлаждающая жидкость видна через стенку бачка, но ее уровень не достигает метки «FULL COLD», дайте двигателю остыть, затем долейте смесь чистой питьевой воды и охлаждающей жидкости DEX-COOL в пропорции 50/50.

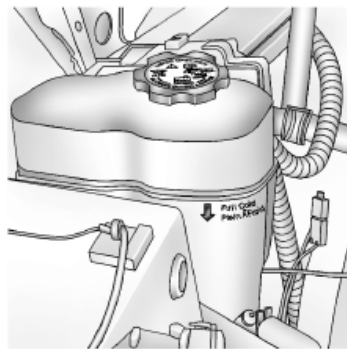

Расширительный бачок системы охлаждения находится в тыльной части моторного отсека, со стороны пассажира. Более подробная информация о его расположении приведена в разделе «*Моторный отсек*», стр. 10-5.

Уровень охлаждающей жидкости должен находиться не ниже метки «FULL COLD». Если уровень охлаждающей жидкости находится ниже этой метки, возможно, в системе охлаждения есть течь.

Долив охлаждающей жидкости



ВНИМАНИЕ

Не допускайте попадания охлаждающей жидкости на горячие детали двигателя. Это может привести к ожогам. Охлаждающая жидкость содержит этиленгликоль, который при попадании на достаточно горячие элементы двигателя, воспламеняется. Не допускайте попадания охлаждающей жидкости на горячий двигатель.

Важно: Процедура доливки охлаждающей жидкости в данном автомобиле не совсем обычна. Неправильное выполнение данной процедуры может привести к перегреву и серьезному повреждению компонентов двигателя.



ВНИМАНИЕ

Пар и горячая жидкость, выходящие под давлением из расширительного бачка, могут привести к получению серьезных ожогов. Не отворачивайте крышку расширительного бачка, когда компоненты системы охлаждения, включая расширительный бачок, имеют высокую температуру. Прежде, чем отворачивать крышку расширительного бачка, дождитесь пока остынут компоненты системы охлаждения и расширительный бачок.

Если охлаждающая жидкость не видна через стенки расширительного бачка, добавьте ее, выполнив следующее:



10-20 Уход за автомобилем

1. Дайте остыть компонентам системы охлаждения, включая расширительный бачок системы охлаждения и верхний шланг радиатора, затем снимите крышку расширительного бачка.

Плавное поверните крышку против часовой стрелки. Если будет слышно шипение, подождите до тех пор, пока оно не прекратится. Шипение свидетельствует о том, что в бачке есть избыточное давление.

2. Медленно отверните крышку, а затем осторожно снимите ее.

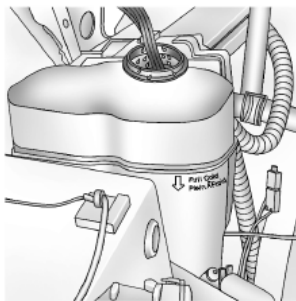

3. Добавьте в расширительный бачок системы охлаждения двигателя охлаждающую жидкость необходимого состава, чтобы довести ее уровень до метки «FULL COLD».

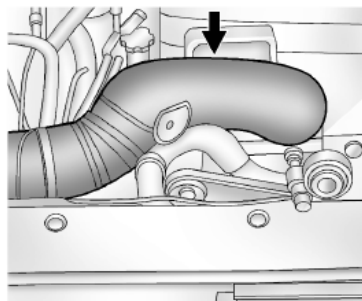

4. Не устанавливая на место крышку бачка, запустите двигатель и дайте ему поработать до тех пор, пока не нагреется верхний шланг радиатора. Будьте осторожны с вентилятором системы охлаждения.

К этому времени уровень охлаждающей жидкости в расширительном бачке системы охлаждения может понизиться. Если уровень охлаждающей жидкости понизился, добавьте в расширительный бачок системы охлаждения охлаждающую жидкость необходимого состава, чтобы довести ее уровень до метки «FULL COLD».

5. Установите крышку на место.
6. Проверьте уровень охлаждающей жидкости в не прогретом состоянии при выключенном зажигании. При необходимости повторите шаги 1 - 6 данной процедуры.

Важно: Неплотно затянутая крышка расширительного бачка может привести к утечке охлаждающей жидкости и повреждению компонентов двигателя. Убедитесь в том, что крышка установлена правильно и плотно затянута.

Перегрев двигателя

При перегреве двигателя в данном автомобиле выдается несколько предупреждений.

На приборной панели находится указатель температуры охлаждающей жидкости. См. «Указатель температуры охлаждающей жидкости», стр. 5-15.

На дисплее информационного центра DIC могут появиться следующие сообщения: «ПЕРЕГРЕВ ДВИГАТЕЛЯ ПЕРЕКЛЮЧИТЕ НА ХОЛОСТОЙ ХОД», «ПЕРЕГРЕВ ДВИГАТЕЛЯ ЗАГЛУШИТЕ ДВИГАТЕЛЬ» и «МОЩНОСТЬ ДВИГАТЕЛЯ СНИЖЕНА». См. «Сообщения, связанные с системой охлаждения двигателя», стр. 5-41 и «Сообщения, связанные с мощностью двигателя», стр. 5-42.

Если при появлении данных предупреждений вы приняли решение не открывать капот, немедленно обратитесь за помощью на сервисную станцию.

Приняв решение открыть капот, убедись в том, что автомобиль стоит на ровной горизонтальной площадке.

Затем проверьте, работают ли вентиляторы системы охлаждения двигателя. Если двигатель перегревается, должны работать оба вентилятора. Если они не работают, заглушите двигатель и обратитесь в сервисный центр авторизованного дилера.

Важно: При работе двигателя без охлаждающей жидкости могут возникнуть серьезные повреждения двигателя, и даже возгорание. В подобных случаях стоимость дорогостоящего ремонта в рамках гарантийного обслуживания компенсироваться не будет. Более подробная информация о перемещении автомобиля в безопасное место приведена в подразделе «Режим защиты двигателя при перегреве», стр. 10-23.

Если из моторного отсека выходит пар



ВНИМАНИЕ

Пар, выходящий из системы охлаждения перегретого двигателя, может привести к серьезным ожогам, даже если только начать поднимать капот. Стойте на безопасном расстоянии от двигателя, если вы видите пар или слышите звук пара, выходящего из системы охлаждения двигателя. Заглушите двигатель, отойдите от автомобиля и подождите, пока двигатель не охладится. Не поднимайте капот до тех пор, пока не исчезнут признаки выхода пара и шипение.

Продолжение движения на автомобиле с перегревшимся двигателем может привести к его возгоранию. В результате можно получить серьезные ожоги. Заглушите двигатель и отойдите от автомобиля на время, пока двигатель не охладится.

(см. продолжение)



ВНИМАНИЕ (продолжение)

Более подробная информация о перемещении автомобиля в безопасное место приведена в подразделе «*Режим защиты двигателя при перегреве*», стр. 10-23.

Если признаки выхода пара отсутствуют

Появление сообщений «ПЕРЕГРЕВ ДВИГАТЕЛЯ ОСТАНОВИТЕ ДВИГАТЕЛЬ» или «ПЕРЕГРЕВ ДВИГАТЕЛЯ ПЕРЕКЛЮЧИТЕ НА ХОЛОСТОЙ ХОД» и снижение уровня охлаждающей жидкости являются признаками серьезной неисправности.

Если предупреждение о перегреве двигателя не сопровождается признаками выхода пара из системы охлаждения двигателя, неисправность может оказаться не слишком серьезной. В некоторых случаях двигатель может несильно перегреться:

- При движении на затяжном подъеме в жаркую погоду.
- При остановке после движения с высокой скоростью.
- В результате длительной работы на режиме холостого хода.
- При буксировке прицепа. См. «*Буксировка прицепа*», стр. 9-65.

Если вы получили предупреждение о перегреве двигателя, но при этом нет никаких признаков выхода пара из системы охлаждения двигателя:

1. Выключите кондиционер.
2. Включите отопитель на полную мощность и активируйте режим максимальной скорости вентилятора системы отопления. При необходимости откройте окна.

- Во время остановок при движении в транспортных пробках, переводите рычаг селектора автоматической коробки передач в положение «N» (Нейтраль) и дайте двигателю поработать в режиме холостого хода. Остановите автомобиль в безопасном месте и переведите рычаг селектора автоматической коробки передач в положение «Р» (Парковка) или «N» (Нейтраль) и дайте двигателю поработать в режиме холостого хода.

Если стрелка указателя температуры охлаждающей жидкости вышла из зоны, соответствующей перегреву двигателя, или исчезло предупреждение о том, что двигатель перегрелся, можно продолжить движение. Продолжайте движение с небольшой скоростью в течение 10 минут. Соблюдайте безопасную дистанцию. Если предупреждение о перегреве двигателя больше не появляется, продолжайте движение с нормальной скоростью.

Если предупреждение о перегреве двигателя появилось снова, как можно скорее остановите автомобиль.

Если признаки выхода пара отсутствуют, в течение 3 минут дайте двигателю поработать в режиме холостого хода.

Если предупреждение о перегреве двигателя не исчезает, заглушите двигатель и подождите, пока он не охладится. См. также «Режим защиты двигателя при перегреве» далее в этой главе.

Режим защиты двигателя при перегреве

При перегреве двигателя и появлении на дисплее DIC сообщения «МОЩНОСТЬ ДВИГАТЕЛЯ СНИЖЕНА» во избежание повреждения компонентов двигателя начинает работать система, чередующая зажигание рабочей смеси в определенных группах цилиндров. При этом будет заметно снижаться мощность двигателя. В данном режиме работы можно двигаться до ближайшего сервисного центра. Избегайте длительного движения и/или буксировки прицепа в данном режиме.

Важно: После окончания движения в режиме защиты двигателя при перегреве во избежание повреждений перед началом выполнения каких-либо ремонтных работ необходимо дать двигателю остыть. Состояние моторного масла при движении в данном режиме резко ухудшается. Необходимо устранить причины утечки охлаждающей жидкости, довести уровень охлаждающей жидкости до нормы, заменить моторное масло и обнулить показания монитора жизни моторного масла. См. «Моторное масло», стр. 10-6.

Вентилятор системы охлаждения двигателя

Если двигатель данного автомобиля оборудован приводом вентилятора с вязкостной муфтой, то при замкнутой муфте вентилятор начинает вращаться с большей частотой, подавая большее количество воздуха для охлаждения двигателя. При обычных условиях эксплуатации вентилятор вращается с меньшей частотой, и муфта замкнута не полностью. Это позволяет снижать расход топлива и уровень шума вентилятора.

При перевозке тяжелых грузов, буксировке прицепа и/или высокой наружной температуре воздуха частота вращения крыльчатки вентилятора увеличивается, поэтому возможно увеличение уровня шума. Это нормальное явление. Данный шум не следует путать с шумом, возникающим при скольжении в гидротрансформаторе автоматической коробки передач или при более частых переключениях передач. Наличие шума такого характера свидетельствует о том, что система охлаждения двигателя исправна. При отсутствии необходимости дополнительного охлаждения муфта разомкнется, и частота вращения крыльчатки вентилятора уменьшится.

Шум вентилятора может быть также слышен при пуске двигателя. После того как муфта вентилятора системы охлаждения размыкается, шум исчезает.

Если двигатель автомобиля оборудован вентилятором системы охлаждения с электроприводом, шум вращения крыльчатки вентилятора на малой частоте может быть постоянно слышен при повседневных поездках.

При отсутствии необходимости в охлаждении оба вентилятора могут отключаться. При перевозке тяжелых грузов, буксировке прицепа, высокой температуре наружного воздуха или работе кондиционера частота вращения крыльчаток вентиляторов может увеличиться, вследствие чего возможно увеличение уровня шума вентиляторов. Это нормальное явление; оно является признаком того, что система работает исправно. При отсутствии необходимости в дополнительном охлаждении, частота вращения крыльчаток вентиляторов уменьшается.

Рабочая жидкость гидроусилителя рулевого управления

Более подробная информация для автомобилей, оборудованных гибридной силовой установкой, приведена в соответствующей сопроводительной документации.



Более подробная информация о расположении бачка жидкости гидроусилителя приведена в разделе «*Моторный отсек*», стр. 10-5.

Периодичность проверки уровня рабочей жидкости гидроусилителя рулевого управления

Уровень рабочей жидкости гидроусилителя рулевого управления обычно регулярной проверки не требует, если только нет оснований подозревать наличие утечки в системе или при наличии необычного шума. Снижение уровня рабочей жидкости может означать неисправность гидропривода данной системы. Предоставьте автомобиль в сервисный центр авторизованного дилера для проверки системы.

Проверка уровня рабочей жидкости гидроусилителя рулевого управления

Для проверки уровня рабочей жидкости гидроусилителя рулевого управления выполните следующее:

1. Выключите зажигание и дождитесь, пока остынет двигатель.
2. Протрите крышку и верхнюю часть бачка рабочей жидкости гидроусилителя.
3. Снимите крышку и оботрите щуп насухо.
4. Установите крышку на место и плотно затяните ее.
5. Снова снимите крышку и проверьте уровень рабочей жидкости по меткам на щупе.

Уровень рабочей жидкости должен соответствовать метке «FULL COLD». При необходимости долейте рабочую жидкость, чтобы она достигала заданного уровня.

Тип жидкости

Информация о типе рекомендуемой рабочей жидкости гидроусилителя рулевого управления приведена в разделе «*Рекомендованные жидкости и смазочные материалы*», стр. 11-12.

Важно: Повреждения, вызванные использованием рабочей жидкости гидроусилителя рулевого управления нерекондуемого типа, не покрываются гарантией производителя. Используйте рабочие жидкости автоматической коробки передач, указанные в разделе «*Рекомендованные жидкости и смазочные материалы*», стр. 11-12.

Жидкость омывателей стекол

Тип жидкости

При необходимости долива жидкости омывателей, прежде чем доливать жидкость, ознакомьтесь с соответствующими указаниями, приведенными в данном Руководстве. Если автомобиль эксплуатируется в регионах, где температура воздуха опускается ниже нуля градусов Цельсия, используйте незамерзающую жидкость омывателей.

Долив жидкости омывателей

При низком уровне жидкости омывателей стекол на дисплее DIC появляется соответствующее сообщение. Данное сообщение будет появляться на 15 секунд при каждом включении зажигания. При появлении на дисплее сообщения «НИЗКИЙ УРОВЕНЬ ЖИДКОСТИ ОМЫВАТЕЛЯ, ДОЛЕЙТЕ» необходимо долить жидкость в бачок омывателей стекол.



Откройте крышку с соответствующим символом. Долейте жидкость омывателя так, чтобы был заполнен весь бачок. Более подробная информация о расположении бачка приведена в разделе «*Моторный отсек*», стр. 10-5.

Важно:

- При использовании концентрированной жидкости омывателя, для того чтобы добавить воду, следуйте инструкциям производителя жидкости.
- Не добавляйте воду в готовую к использованию жидкость омывателей. В противном случае смесь может замерзнуть, что приведет к повреждению бачка и других элементов омывателей стекол.
- В холодную погоду бачок омывателей следует заполнять на 3/4. Это позволит жидкости расширяться в случае замерзания, что предотвратит возможные повреждения бачка омывателей.
- Не заливайте в бачок омывателей охлаждающую жидкость. Использование охлаждающей жидкости может привести к повреждению элементов омывателей и лакокрасочного покрытия кузова.

Тормозная система

Данный автомобиль оборудован дисковыми тормозными механизмами всех колес. Тормозные колодки снабжены сигнализаторами предельного износа, которые издают звук высокой частоты, когда изнашиваются фрикционные накладки и требуется замена колодок. Этот звук может появляться или исчезать во время движения автомобиля, за исключением того случая, когда нажимается педаль тормоза.



ВНИМАНИЕ

Наличие резкого звука, раздающегося при торможении, означает, что скоро эффективность работы тормозной системы автомобиля будет снижена. Это может привести к аварии. При наличии такого звука как можно скорее замените тормозные колодки.

Важно: Продолжение эксплуатации автомобиля с изношенными тормозными колодками может привести к необходимости дорогостоящего ремонта тормозной системы.

Некоторые условия эксплуатации или погодные условия могут вызывать скрип в дисковых тормозных механизмах при первом легком нажатии педали тормоза. Это не является неисправностью.

Причиной пульсации при торможении могут стать ненадежно затянутые колесные гайки. При перестановке колес проверьте, надежно ли затянуты колесные гайки и затяните их в соответствующей последовательности и соответствующим моментом затяжки, указанным в подразделе «*Заправочные емкости и спецификации*», стр. 12-2.

Тормозные колодки необходимо заменять одновременно в обоих колес одной оси.

Свободный ход педали тормоза

Обратитесь в авторизованный сервисный центр, если педаль тормоза не возвращается в исходное положение или если внезапно увеличился свободный ход педали. Это может указывать на необходимость технического обслуживания тормозной системы.

Регулировка зазоров в тормозных механизмах

При каждом нажатии педали тормоза зазор между тормозными колодками и тормозными дисками регулируется автоматически.

Замена компонентов тормозной системы

Данный автомобиль оборудован тормозной системой сложной конструкции. Для эффективной работы тормозной системы должны использоваться высококачественные компоненты. Автомобиль был разработан и протестирован с использованием деталей тормозной системы высокого качества. При замене деталей тормозной системы используйте только рекомендуемые запасные части рекомендуемого типа. В противном случае тормозная система будет работать неэффективно. Например, установка неподходящих тормозных колодок в худшем случае может повлиять на баланс между тормозными свойствами передних и задних тормозных механизмов. При установке неподходящих запасных частей эффективность тормозной системы может измениться в худшую сторону.

Тормозная жидкость



Бачок главного тормозного цилиндра заполнен тормозной жидкостью типа DOT 3. Более подробная информация о расположении бачка приведена в разделе «*Моторный отсек*», стр. 10-5.

Существует две причины, по которым уровень тормозной жидкости в бачке может снижаться:

- Уровень тормозной жидкости уменьшается по мере естественного износа фрикционных накладок тормозных колодок. При замене тормозных колодок новыми, уровень тормозной жидкости в бачке повышается.

- Уровень тормозной жидкости может уменьшиться из-за утечки. При обнаружении утечки отремонтируйте тормозную систему, иначе с течением времени эффективность торможения будет резко снижена.

Не доливайте тормозную жидкость до краев бачка. Долив жидкости не устранил причины утечки. Если вы доливаете тормозную жидкость в связи с износом тормозных колодок, то после замены тормозных колодок в бачке образуется избыток тормозной жидкости. Доливать тормозную жидкость или удалять ее избыток для приведения уровня к норме можно только после окончания работ по ремонту или обслуживанию тормозной системы.



ВНИМАНИЕ

При избытке тормозной жидкости она может попасть на двигатель и, если он достаточно горячий, воспламениться. При этом существует риск получения серьезных травм, кроме того, может быть серьезно поврежден автомобиль.

(см. продолжение)



ВНИМАНИЕ (продолжение)

Доливайте тормозную жидкость только после окончания работ по обслуживанию тормозной системы. См. «Проверка уровня тормозной жидкости» далее в этой главе.

При низком уровне тормозной жидкости загорается контрольная лампа тормозной системы. См. «Контрольная лампа тормозной системы», стр. 5-23.

Информация о случаях, когда необходимо проверять уровень тормозной жидкости, приведена в разделе «Плановое техническое обслуживание». См. «Плановое техническое обслуживание», стр. 11-3.

Проверка уровня тормозной жидкости

Для проверки уровня тормозной жидкости посмотрите на бачок главного тормозного цилиндра. См. «Моторный отсек», стр. 10-5.



Уровень тормозной жидкости должен находиться выше метки «MIN». В противном случае проверьте тормозную систему на наличие утечек.

После выполнения ремонтных работ убедитесь в том, что уровень тормозной жидкости находится между меток «MIN» и «MAX».

Тип тормозной жидкости

Используйте только свежую жидкость типа DOT 3 из упаковки, которая распечатывается непосредственно перед употреблением. См. «Рекомендованные жидкости и смазочные материалы», стр. 11-12.

Очистите бачок главного тормозного цилиндра и крышку бачка, прежде чем снимать крышку. Это предотвратит попадание грязи в бачок.



ВНИМАНИЕ

При использовании тормозной жидкости не рекомендуемого типа тормозная система вашего автомобиля может функционировать некорректно. Это может стать причиной дорожно-транспортного происшествия. Всегда используйте тормозную жидкость только рекомендуемого типа.

Важно:

- Использование тормозной жидкости нерекондуемого типа может привести к серьезной неисправности тормозной системы. Например, попадание всего нескольких капель минерального масла, такого как моторное, в тормозную систему может привести к серьезным нарушениям в работе тормозной системы и необходимости замены некоторых деталей. Не позволяйте кому-либо заливать тормозную жидкость нерекондуемого типа и не делайте этого самостоятельно.
- Не проливайте тормозную жидкость на лакокрасочные покрытия автомобиля, поскольку это может привести к его повреждению. Обращайтесь с тормозной жидкостью с особой осторожностью и не проливайте ее. Если это все же случилось, немедленно смойте тормозную жидкость водой.

Аккумуляторная батарея

При необходимости замены аккумуляторной батареи убедитесь в том, что вы используете батарею с тем же обозначением, которое приведено на этикетке оригинальной аккумуляторной батареи. Более подробная информация о расположении аккумуляторной батареи приведена в подразделе «*Моторный отсек*», стр. 10-5.

**ВНИМАНИЕ**

Запрещается пользоваться спичками или открытым пламенем вблизи аккумуляторной батареи. При недостаточной освещенности, пользуйтесь фонариком или переносной лампой.

Запрещается курить вблизи аккумуляторной батареи.

При работе вблизи аккумуляторной батареи защищайте глаза специальными очками.

Не разрешайте детям приближаться к аккумуляторным батареям автомобиля.

**ВНИМАНИЕ**

Аккумуляторные батареи содержат кислоту, которая может вызывать ожоги, и выделяет взрывоопасный газ. При неосторожном обращении можно получить серьезные травмы.

При обслуживании аккумуляторной батареи точно следуйте указанным ниже рекомендациям.

(см. продолжение)



ВНИМАНИЕ (продолжение)

Аккумуляторные батареи, их выводы и относящееся к ним электрооборудование содержат свинец и соединения свинца, попадание в организм человека которых может приводить к онкологическим заболеваниям и расстройствам репродуктивных функций. Тщательно мойте руки после работы.

Хранение автомобиля

При больших перерывах между поездками на автомобиле: Для того чтобы избежать разряда аккумуляторной батареи, отсоедините черный провод от «отрицательной» (-) клеммы аккумуляторной батареи.

При длительном хранении: Для того чтобы избежать разряда аккумуляторной батареи, отсоедините черный провод от «отрицательной» (-) клеммы или используйте зарядное устройство.

Система полного привода

Раздаточная коробка

Периодичность проверки уровня масла

Подробная информация о периодичности проверки уровня масла в редукторах ведущих мостов приведена в раздел " *«Плановое техническое обслуживание»*, стр. 11-3.

Как проверить уровень масла

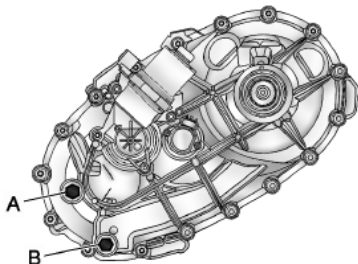

Раздаточная коробка

А. Пробка заливного отверстия

В. Пробка сливного отверстия

Для того чтобы точно определить уровень масла, автомобиль должен находиться на ровной горизонтальной поверхности.

Если уровень масла не достигает кромки заливного отверстия (А), необходимо добавить некоторое количество масла. Уровень масла должен достигать кромки заливного отверстия (А). При затяжке пробки будьте осторожны, чтобы не затянуть ее слишком сильно.

Периодичность замены масла

Информация о периодичности замены масла, приведена в разделе *«График планового технического обслуживания»*, стр. 11-3.

Тип масла

Информация, относящаяся к определению типа масла, приведена в подразделе *«Рекомендованные жидкости и смазочные материалы»*, стр. 11-12.

Передний мост

Периодичность проверки и замены масла

Уровень масла в редукторе переднего моста не требует регулярной проверки, если только нет оснований подозревать наличие утечки или при наличии необычного шума. Снижение уровня масла может свидетельствовать о наличии неисправности. Предоставьте автомобиль авторизованному дилеру для проверки заднего моста.

Как проверить уровень масла

Для того чтобы точно определить уровень масла, автомобиль должен находиться на ровной горизонтальной поверхности.

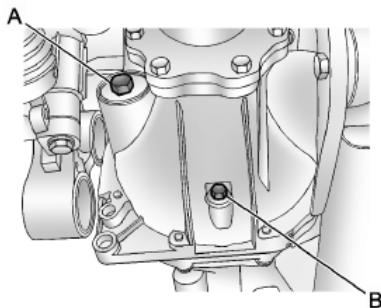

Модели серии «1500»

- A. Пробка заливного отверстия
B. Пробка сливного отверстия

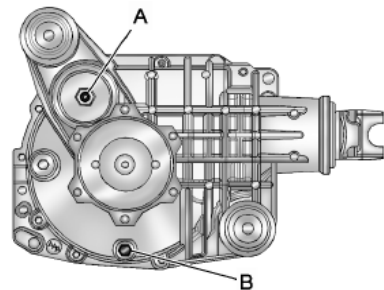

Все модели, за исключением моделей серии «1500»

- A. Пробка заливного отверстия
B. Пробка сливного отверстия
- Если масло в редукторе холодное, его уровень должен быть на 3,2 мм ниже кромки заливного отверстия. При необходимости добавьте масла.

- Если масло в редукторе горячее, уровень масла должен достигать кромки заливного отверстия. При необходимости добавьте масла.

Тип масла

Информация, относящаяся к определению типа масла, приведена в подразделе «Рекомендованные жидкости и смазочные материалы», стр. 11-12.

Задний мост

Периодичность проверки уровня масла

Уровень масла в редукторе заднего моста не требует регулярной проверки, если только нет оснований подозревать наличие утечки или при наличии необычного шума. Снижение уровня масла может свидетельствовать о наличии неисправности. Предоставьте автомобиль авторизованному дилеру для проверки заднего моста.

При сборке автомобиля редукторы мостов заполняются определенным количеством трансмиссионного масла. При этом уровень масла не контролируется. При проверке уровня масла в редукторах мостов его уровень может быть различным. Это может быть вызвано существованием допуска на объем масла, заливаемого на заводе-изготовителе. Если проверка уровня масла проводится сразу после поездки, уровень масла может оказаться ниже нормы, потому что масло переместилось в трубчатые балки моста и не успело вернуться в картер редуктора. Поэтому, уровень масла, измеренный в течение 5 минут после окончания поездки автомобиля, будет ниже, чем уровень масла, измеренный спустя час или два после окончания поездки. Помните, что для получения правильных результатов проверки уровня масла задний мост автомобиля не должен быть вывешенным.

Как проверить уровень масла

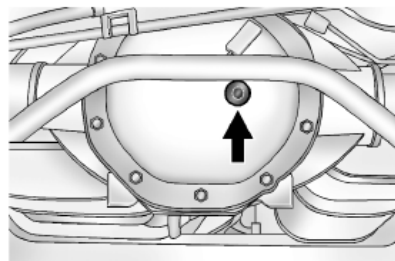

Модели серии «1500»

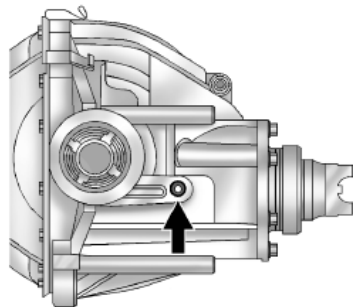

Модели серии «2500»

Для того чтобы точно определить уровня масла, автомобиль должен находиться на ровной горизонтальной поверхности.

- Для моделей серии «1500» уровень масла в редукторе заднего моста должен находиться на 1,0 - 19,0 мм ниже кромки заливного отверстия. При необходимости добавьте масла.

- Для моделей серии «2500» уровень масла в редукторе переднего моста должен находиться на 0 - 13,0 мм ниже кромки заливного отверстия. При необходимости добавьте масла.

Проверка системы блокировки пуска двигателя



ВНИМАНИЕ

Во время проверки автомобиль может внезапно тронуться с места. Это может привести к травмам.

1. Перед началом проверки убедитесь в том, что вокруг автомобиля достаточно свободного места.

2. Установите автомобиль на стояночный тормоз и нажмите педаль тормоза. См. «*Стояночная тормозная система*», стр. 9-43.

Не используйте педаль акселератора и будьте готовы к тому, чтобы, если двигатель запустится, немедленно заглушить его.
3. Попробуйте выполнить пуск двигателя, устанавливая рычаг селектора поочередно во все положения. Двигатель должен запускаться только тогда, когда рычаг селектора находится в положении «Р» (Парковка) или «N» (Нейтраль). Если двигатель запускается при любом другом положении рычага селектора, обратитесь в сервисный центр авторизованного дилера.

Проверка системы блокировки рычага селектора автоматической коробки передач



ВНИМАНИЕ

Во время проверки автомобиль может внезапно тронуться с места. Это может привести к травмам.

1. Перед началом проверки убедитесь в том, что вокруг автомобиля достаточно свободного места. Его необходимо установить на ровной горизонтальной поверхности.
2. Установите автомобиль на стояночный тормоз. См. «*Стояночная тормозная система*», стр. 9-43. Будьте готовы к тому, чтобы немедленно нажать педаль тормоза, если автомобиль начнет движение.

3. Заглушите двигатель и включите зажигание, но не выполняйте пуск двигателя. Отпустив педаль тормоза, попробуйте переместить рычаг селектора из положения «Р» (Парковка) в любое другое. Если рычаг селектора перемещается, обратитесь в сервисный центр авторизованного дилера.

Проверка системы блокировки ключа зажигания

Установите автомобиль на стояночный тормоз и попробуйте установить ключ зажигания в положение «LOCK/OFF», поочередно перемещая рычаг селектора во все положения.

- Ключ зажигания возможно установить в положение «LOCK/OFF» только тогда, когда рычаг селектора находится в положении «Р» (Парковка).
- Ключ зажигания должен извлекаться только при положении «LOCK/OFF» замка зажигания.

При необходимости обращайтесь в сервисный центр авторизованного дилера.

Проверка стояночного тормоза и стопорной защелки автоматической коробки передач (положение «Р» (Парковка))



ВНИМАНИЕ

Во время выполнения данной проверки автомобиль может внезапно тронуться с места. При этом можно получить травму, могут быть повреждены автомобиль и имущество третьих лиц. На случай, если автомобиль начнет самопроизвольное движение, убедитесь в том, что перед ним есть свободное пространство. Если автомобиль начнет движение, немедленно нажмите педаль тормоза.

Установите автомобиль на относительно крутом уклоне по направлению склона. Не отпуская педаль тормоза, установите автомобиль на стояночный тормоз.

- Для проверки стояночного тормоза выполните следующее: Установите рычаг селектора коробки передач в положение «N» (Нейтраль) и, не выключая зажигания, медленно уменьшайте усилие, прикладываемое к педали тормоза рабочей тормозной системы. Выполняйте это до тех пор, пока автомобиль не начнет двигаться, когда используется только стояночный тормоз.
- Для проверки стопорной защелки автоматической коробки передач (положение «P» (Парковка)): Переведите рычаг селектора автоматической коробки передач в положение «P» (Парковка), не выключая зажигания. Затем, отпустите педаль тормоза и снимите автомобиль со стояночного тормоза.

При необходимости обращайтесь в сервисный центр авторизованного дилера.

Замена щеток очистителей стекол

Щетки очистителей стекол следует регулярно проверять на наличие следов износа и растрескивания резиновых щеток. См. «Плановое техническое обслуживание», стр. 11-3.

Могут использоваться щетки очистителей с различной конструкцией, поэтому способы их замены могут также отличаться.

Замена щеток очистителя ветрового стекла

1. Отведите рычаг очистителя от стекла.



2. Возьмите щетку за места расположения канавок и отсоедините ее от рычага.

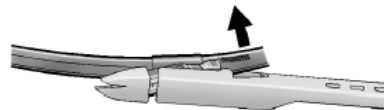

3. Установите новую щетку очистителя стекла в соединитель рычага и убедитесь в том, что щетка надежно зафиксировалась относительно рычага.

Информация об определении типа и размера щетки приведена в разделе «Запасные части», стр. 11-14.

Замена щетки очистителя заднего стекла

1. Переместите щетку очистителя заднего стекла в вертикальное положение.

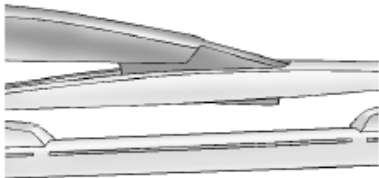

2. Потяните щетку на себя. Щетка очистителя заднего стекла не фиксируется в вертикальном положении, поэтому будьте осторожны, когда она отведена от стекла.
3. Поверните щетку и отсоедините ее от рычага. Удерживая рычаг очистителя в этом положении, отсоедините от него щетку.

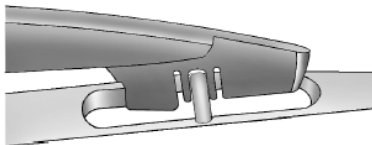

4. Замените щетку очистителя заднего стекла.
5. Переместите щетку в исходное положение.

Замена стекол

При необходимости замены ветрового стекла или передних боковых стекол, обратитесь в сервисный центр авторизованного дилера.

Регулировка направления оптических осей фар

Направления оптических световых фар были отрегулированы на заводе-изготовителе и дополнительная регулировка не требуется.

Тем не менее, повреждения автомобиля вследствие столкновения могут повлиять на положение оптических осей фар. Если необходимо отрегулировать положение оптических осей фар, обратитесь в сервисный центр авторизованного дилера.

Замена ламп

Информация о типах ламп приведена в подразделе «Замена ламп», 10-38.

При отсутствии описания какой-либо из процедур по замене ламп в данном Руководстве, обращайтесь в сервисный центр официального дилера.

Галогенные лампы



ВНИМАНИЕ

Внутри галогенных ламп находится газ под высоким давлением, и, если их уронить или поцарапать, они могут взорваться. При этом можно получить травму. Ознакомьтесь с инструкциями, изложенными на упаковке лампы, и следуйте им.

Габаритные огни, указатели поворотов, стоп-сигналы и фонари заднего хода

Более подробная информация для автомобилей, оборудованных гибридной силовой установкой, приведена в соответствующей сопроводительной документации.

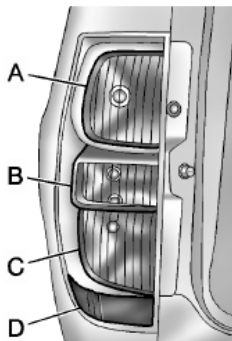

- A. Стоп-сигнал
- B. Указатель поворота
- C. Задний габаритный огонь
- D. Боковая габаритная лампа

Для замены одной из ламп выполните следующее:

1. Откройте дверь багажного отделения. См. «Дверь багажного отделения», стр. 2-10.

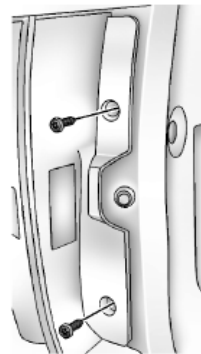

2. Выверните два винта крепления заднего комбинированного фонаря.
3. Потяните задний комбинированный фонарь назад, чтобы освободить фиксаторы.

- Для того чтобы извлечь патрон из заднего комбинированного фонаря, поверните его против часовой стрелки.
- Потяните неисправную лампу прямо на себя.
- Вставьте в патрон новую лампу и установите патрон в задний комбинированный фонарь, повернув патрон по часовой стрелке.
- Установите задний комбинированный фонарь на место. При установке его на место убедитесь, что выступы на корпусе заднего комбинированного фонаря совпадают с отверстиями, находящимися на кузове автомобиля. В противном случае задний комбинированный фонарь установить на место будет невозможно.

Фонари освещения регистрационного знака

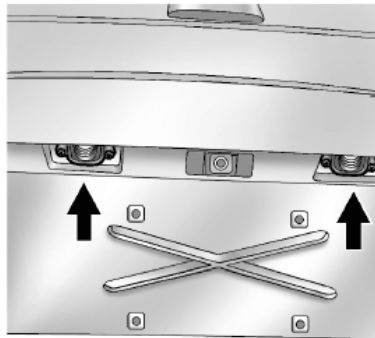

- Выверните по два винта крепления фонаря освещения регистрационного знака к молдингу двери багажного отделения.
- Поверните и потяните фонарь освещения регистрационного знака вверх через отверстие в молдинге.
- Извлеките патрон лампы, повернув его против часовой стрелки.

- Извлеките неисправную лампу и установите новую.
- Для установки фонарей освещения регистрационного знака на место выполните пункты 1-3 в порядке, обратном порядку снятия.

Замена ламп

Более подробная информация для автомобилей, оборудованных гибридной силовой установкой, приведена в соответствующей сопроводительной документации.

Наружные световые приборы	Номер лампы
Фонарь заднего хода	P-21W
Фонари освещения регистрационного знака	W5WLL
Задние габаритные огни и стоп-сигналы	3057K/3157K
Задние указатели поворотов	WY21W

Для замены ламп, не включенных в данный перечень, обратитесь в сервисный центр авторизованного дилера.

Система электрооборудования

Перегрузка системы электрооборудования

Система электрооборудования данного автомобиля оснащена предохранителями и автоматами защиты электрических цепей от перегрузки.

При перегрузке электрической цепи автомат защиты размыкается и замыкается, защищая цепь до тех пор, пока величина электрической нагрузки не снизится до нормального уровня или пока не будет устранена неисправность. Это позволяет значительно снизить вероятность перегрузки электрической цепи и возникновения пожара, вызванного неисправностями системы электрооборудования.

Предохранители и автоматы защиты цепей защищают электрические потребители автомобиля.

Замените перегоревший предохранитель новым, который имеет те же размеры и рассчитан на ту же номинальную величину тока.

Если во время поездки возникла неисправность и необходимо заменить предохранитель, используйте другой предохранитель, рассчитанный на ту же номинальную величину тока. Выберите устройство, без которого можно продолжать движение, и возьмите предохранитель из соответствующего гнезда.

Жгуты проводов фар

Перегрузка электрической цепи может привести к самопроизвольному включению и выключению фар, а в некоторых случаях они не будут включаться вообще. Если фары самопроизвольно включаются и выключаются или не включаются вообще, то при первой возможности необходимо проверить исправность соответствующих электрических цепей.

Очистителистекла

Если электродвигатель очистителя стекла перегревается из-за наличия большого количества снега или льда, очиститель прекращает работать до тех пор, пока электродвигатель не охладится, а затем начинает работать снова.

Хотя электрическая цепь и защищена от перегрузки, перегрузка из-за наличия большого количества снега или льда может вызвать повреждение рычажного механизма стеклоочистителя. Перед включением очистителей стекол очищайте их ото льда и плотного снега.

Если перегрузка электрической цепи вызвана неисправностью системы электрооборудования, а не наличием плотного снега и льда на стекле, эту неисправность необходимо устранить.

Предохранители и автоматы защиты цепей

Более подробная информация для автомобилей, оборудованных гибридной силовой установкой, приведена в соответствующей сопроводительной документации.

Электрические цепи данного автомобиля защищены от короткого замыкания с помощью комбинации предохранителей, автоматов защиты цепи и плавких вставок. Это позволяет значительно снизить вероятность возникновения пожара, вызванного неисправностями электрооборудования.

Внимательно осмотрите серебристую полосу, находящуюся внутри предохранителя. Если полоска разрушена или расплавилась, предохранитель необходимо заменить. Убедитесь в том, что новый предохранитель имеет те же размеры и рассчитан на ту же величину номинального тока, что и неисправный.

Если во время поездки возникают проблемы из-за перегоревшего предохранителя, а запасного нет под рукой, можно временно использовать другой предохранитель, рассчитанный на ту же величину номинального тока. Выберите электрический прибор вашего автомобиля, без которого можно временно обойтись, например, аудиосистема или прикуриватель, и возьмите предохранитель, защищающий цепи данного прибора, если он рассчитан на такую же величину номинального тока. При первой возможности верните данный предохранитель на место.

Блок предохранителей, расположенный в моторном отсеке

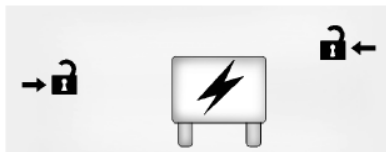

Данный блок предохранителей находится в моторном отсеке со стороны водителя. Для доступа к блоку предохранителей/реле снимите крышку.

Более подробная информация для автомобилей, оборудованных гибридной силовой установкой, приведена в соответствующей сопроводительной документации.

Важно: Не допускайте попадания жидкостей на компоненты системы электрооборудования автомобиля, это может привести к их повреждению. Всегда закрывайте крышками компоненты системы электрооборудования автомобиля.

Для того чтобы извлечь предохранитель, нажмите корпус предохранителя большим и указательным пальцами и потяните на себя.

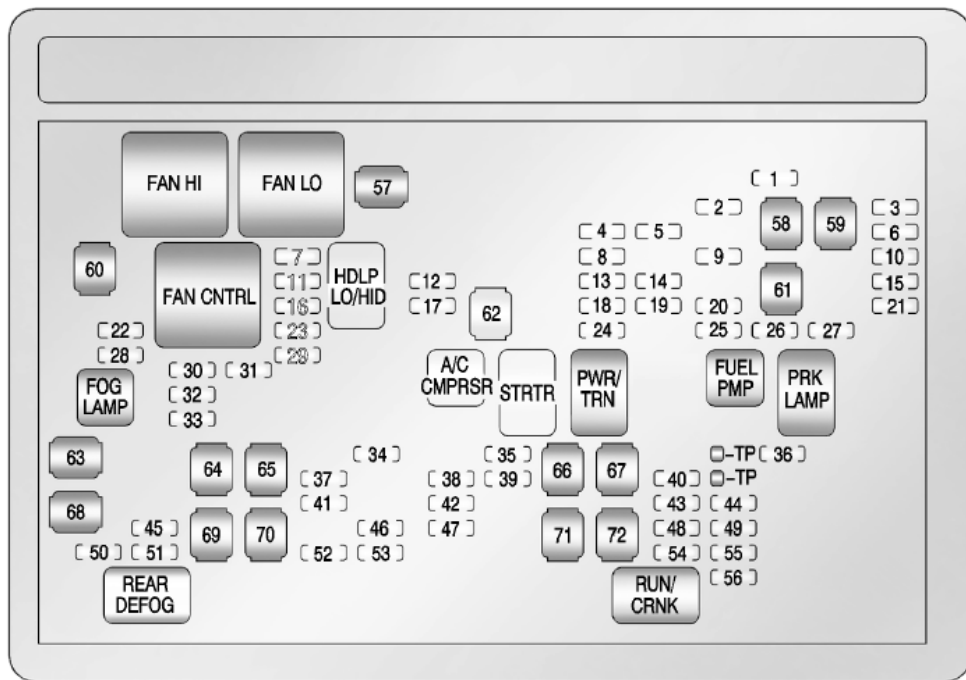

10-42 Уход за автомобилем

Данный автомобиль может быть не оборудован всеми указанными ниже предохранителями, реле и электроприборами.

Номер предохранителя	Защищаемые цепи
1	Правый стоп-сигнал/указатель поворота прицепа
2	Система контроля боковых кренов, система управления токсичностью отработавших газов
3	Левый стоп-сигнал/указатель поворотов прицепа
4	Компоненты системы управления двигателем
5	Блок управления двигателем, управление дроссельной заслонкой
6	Контроллер тормозной системы прицепа
7	Омыватели ветрового стекла

Предохранители	Защищаемые цепи
8	Кислородные датчики
9	Антиблокировочная система 2
10	Лампы фонарей заднего хода прицепа
11	Лампа фары ближнего света со стороны водителя
12	Блок управления двигателем (аккумуляторная батарея)
13	Топливные форсунки, катушки зажигания (правая сторона)
14	Блок управления коробкой передач (аккумуляторная батарея)
15	Фонари заднего хода автомобиля
16	Лампа фары ближнего света со стороны пассажира

Предохранители	Защищаемые цепи
17	Компрессор кондиционера
18	Кислородные датчики
19	Управление коробкой передач (цепь зажигания)
20	Топливный насос
21	Блок управления топливной системой
22	Омыватель фар
23	Омыватель заднего стекла
24	Топливные форсунки; катушки зажигания (левая сторона)
25	Габаритные фонари прицепа
26	Габаритные фонари со стороны водителя

Номер предохранителя	Защищаемые цепи
27	Габаритные фонари со стороны пассажира
28	Противотуманные фары
29	Звуковой сигнал
30	Фара дальнего света со стороны пассажира
31	Дневные ходовые огни (при соответствующей комплектации)
32	Фара дальнего света со стороны водителя
33	Дневные ходовые огни (DRL) 2 (при соответствующей комплектации)
34	Вентиляционный люк в крыше
35	Система зажигания, охранная система

Номер предохранителя	Защищаемые цепи
36	Очиститель ветрового стекла
37	SEO B2 Дополнительные потребители (питание)
38	Привод регулировки педального узла
39	Система климат-контроля (питание)
40	Система подушек безопасности (Зажигание)
41	Усилитель
42	Аудиосистема
43	Различное оборудование (зажигание); система круиз-контроля
44	Привод замка двери багажного отделения
45	Система подушек безопасности (питание)

Номер предохранителя	Защищаемые цепи
46	Комбинация приборов
47	Не используется
48	Дополнительная система климат-контроля (зажигание)
49	Дополнительный стоп-сигнал
50	Электрообогреватель заднего стекла
51	Наружные зеркала заднего вида с электрообогревателями
52	SEO B1 Дополнительные потребители (питание)
53	Прикуриватель, дополнительные электророзетки(при соответствующей комплектации)
54	Реле компрессора системы автоматического регулирования положения кузова

10-44 Уход за автомобилем

Номер предохранителя	Защищаемые цепи
55	Система климат-контроля (зажигание)
56	Блок управления двигателем, вторичный топливный насос (зажигание)

Предохранители (блок J)	Защищаемые цепи
57	Вентилятор 1 системы охлаждения
58	Компрессор системы автоматического регулирования положения кузова
59	Антиблокировочная система повышенной эффективности
60	Вентилятор 2 системы охлаждения
61	Антиблокировочная система 1
62	Стартер

Предохранители (блок J)	Защищаемые цепи
63	Стойка 2 (тормозная система прицепа)
64	Левый коммутационный центр 1
65	Подножки с электроприводом
66	Не используется
67	Раздаточная коробка
68	Стойка 1 (питание, разъем электрооборудования прицепа)
69	Средний коммутационный центр 1
70	Вентилятор системы климат-контроля

Предохранители (блок J)	Защищаемые цепи
71	Блок управления дверью багажного отделения с электроприводом
72	Левый коммутационный центр 2

Обозначения реле	Защищаемые цепи
FAN HI	Вентилятор системы охлаждения - режим высокой скорости
FAN LO	Вентилятор системы охлаждения - режим низкой скорости
FAN CNTRL	Управление вентилятором системы охлаждения двигателя
HDLP LO/HID	Фара ближнего света
FOG LAMP	Противотуманные фары

Обозначения реле	Защищаемые цепи
A/C CMPRSR	Компрессор кондиционера
STRTR	Стартер
PWR/TRN	Силовой агрегат
FUEL PMP	Топливный насос
PRK LAMP	Габаритные огни
REAR DEFOG	Электрообогреватель заднего стекла
RUN/ CRNK	Переключатель питания

Блок предохранителей, расположенный в приборной панели

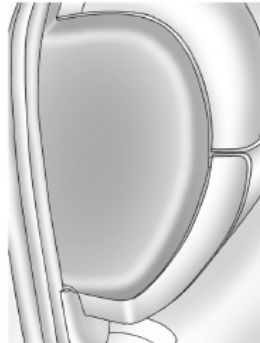

Крышка блока предохранителей в приборной панели расположена в торцевой части приборной панели со стороны водителя.

Для получения доступа к блоку предохранителей снимите крышку.

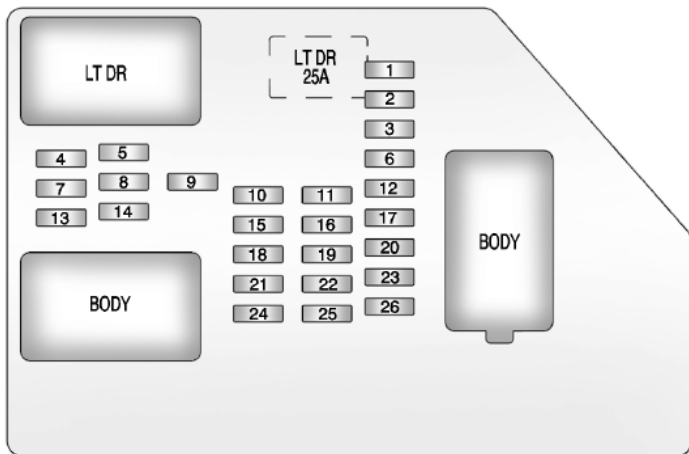

Данный автомобиль может быть не оборудован всеми указанными ниже предохранителями, реле и электроприборами.

Номер предохранителя	Защищаемые цепи
1	Сиденья второго ряда
2	Дополнительная электророзетка

Номер предохранителя	Защищаемые цепи
3	Подсветка кнопок управления на рулевом колесе
4	Блок, расположенный на двери водителя
5	Приборы внутреннего освещения, указатель поворота со стороны водителя
6	Указатель поворота со стороны водителя, стоп-сигнал
7	Подсветка приборной панели
8	Указатель поворота со стороны пассажира, стоп-сигнал
9	Блок, расположенный на двери переднего пассажира
10	Выключатель 2 блокировки замков (функция отпирания дверей)
11	Выключатель 2 блокировки замков (функция запираания дверей)

Номер предохранителя	Защищаемые цепи
12	Стоп-сигналы, дополнительный стоп-сигнал
13	Система климат-контроля для пассажиров второго ряда сидений
14	Наружные зеркала заднего вида с электрической регулировкой
15	Блок управления электрооборудованием кузова (BCM)
16	Дополнительные электророзетки
17	Плафоны освещения салона
18	Выключатель 1 блокировки замков (функция отпирания дверей)
19	Информационно-развлекательная система для пассажиров задних сидений.
20	Система помощи при парковке с ультразвуковыми датчиками, электропривод двери багажного отделения

Номер предохранителя	Защищаемые цепи
21	Выключатель 1 блокировки замков (функция запираения дверей)
22	Информационный центр (DIC)
23	Очиститель заднего стекла
24	Сиденья с функцией охлаждения
25	Блок управления сиденьем водителя, система дистанционного управления замками
26	Центральный выключатель блокировки замков (функция отпирания дверей)

Автомат защиты цепи	Защищаемые цепи
LT DR	Привод стеклоподъемника со стороны водителя

Разъем жгута проводов	Защищаемые цепи
LT DR	Разъем жгута проводов двери водителя
BODY	Разъем жгута проводов
BODY	Разъем жгута проводов

Блок предохранителей в приборной панели

Центральный блок предохранителей расположен под приборной панелью, слева от рулевой колонки.

Вид сверху

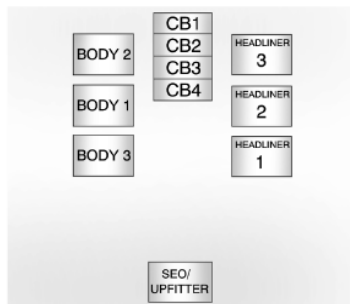

Разъем жгута проводов	Защищаемые цепи
BODY 2	Разъем 2 жгута проводов электрооборудования кузова
BODY 1	Разъем 1 жгута проводов электрооборудования кузова
BODY 3	Разъем 3 жгута проводов электрооборудования кузова
HEADLINER 3	Разъем 3 потолочного жгута проводов
HEADLINER 2	Разъем 2 потолочного жгута проводов
HEADLINER 1	Разъем 1 потолочного жгута проводов
SEO/ UPFITTER	Разъем жгута проводов для подключения дополнительного оборудования

Автомат защиты цепи	Защищаемые цепи
CB1	Автомат защиты привода стеклоподъемника двери переднего пассажира
CB2	Автомат защиты цепей оборудования сиденья переднего пассажира
CB3	Автомат защиты цепей оборудования сиденья водителя
CB4	Заднее сдвижное окно

Колеса и шины

Шины

Каждый новый автомобиль марки GM комплектуется высококачественными шинами, выпускаемыми одним из ведущих производителей шин. Более подробная информация о гарантии на шины и о техническом обслуживании приведена в Сервисной книжке. Для получения дополнительной информации обращайтесь к производителю шин.



ВНИМАНИЕ

- Недостаточно внимательное отношение к шинам или их неправильная эксплуатация могут привести к опасным последствиям.
- Перегрузка автомобиля может привести к перегреву шин. Из-за этого шины могут разрушиться, что может привести к серьезной аварии. См. раздел «*Ограничения нагрузки на автомобиль*», стр. 9-16.
- Недостаточное давление воздуха в шинах может быть так же опасно, как и перегрузка автомобиля. Это может привести к аварии и серьезным травмам. Регулярно проверяйте давление воздуха во всех шинах. Давление воздуха в шинах следует проверять на холодных шинах.

(см. продолжение)



ВНИМАНИЕ (продолжение)

- Шины с повышенным давлением воздуха больше подвержены проколам, порезам и повреждениям от ударов при наезде на неровности. Поддерживайте рекомендуемое давление воздуха в шинах.
- Использование старых и изношенных шин на автомобиле может привести к аварии. При сильном износе протектора шины ее необходимо заменить.
- При повреждении шины от удара при наезде на неровность ее необходимо заменить.

(см. продолжение)



ВНИМАНИЕ (продолжение)

- Использование неправильно отремонтированных шин может привести к аварии. Для ремонта, замены, установки и снятия шин следует обращаться к официальному дилеру или в авторизованный сервисный центр по ремонту колес.
- Скорость буксования шин на скользких дорожных покрытиях, таких как снег, грязь, лед и т.д., не должна превышать 55 км/ч.

20-дюймовые шины

Если на данный автомобиль установлены 20-дюймовые шины размерностью P275/55R20, это означает, что они предназначены для движения по дорогам с усовершенствованным покрытием. Шины с низким и широким профилем не предназначены для движения по бездорожью. Более подробная информация приведена в подразделе «*Движение по бездорожью*», стр. 9-6.

Важно: Низкопрофильные шины в большей степени подвержены повреждениям со стороны дорожных неровностей или при соприкосновении с бордюром, чем шины стандартного профиля. Шины и/или колесные диски могут быть повреждены при движении по дорогам с выбоинами или острыми камнями, при наезде на бордюр.

Гарантия производителя на повреждения такого типа не распространяется. Поддерживайте правильное давление воздуха в шинах и, по возможности, избегайте наездов на бордюры, выбоины и другие неровности.

Всесезонные шины

Данный автомобиль может поставляться с всесезонными шинами. Такие шины обеспечивают хорошие качества сцепления с большинством типов дорожного покрытия и при любой погоде. Тип спецификации TRC компании GM нанесен на боковину шины рядом с указанием размерности шины.

Оригинальные всесезонные шины идентифицируются по последним двум символам в этом коде - «MS».

Устанавливайте на автомобиль зимние шины, если собираетесь эксплуатировать автомобиль зимой на заснеженных и/или обледеневших покрытиях. Всесезонные шины обеспечивают надежное сцепление с большинством типов дорожного покрытия, но они не обеспечивают такого сцепления с дорогой, покрытой снегом или льдом, как зимние шины. См. «*Зимние шины*», стр. 10-51.

Зимние шины

Зимние шины не устанавливаются на автомобиль на заводе-изготовителе. Зимние шины разработаны специально для обеспечения наилучшего сцепления с дорогой, покрытой снегом или льдом. Устанавливайте на автомобиль зимние шины, если собираетесь эксплуатировать автомобиль зимой на заснеженных и/или обледеневших покрытиях. По вопросам, связанным с приобретением и выбором зимних шин, обращайтесь к официальному дилеру. См. также «*Приобретение новых шин*», стр. 10-62.

Однако сцепление с сухой дорогой при использовании зимних шин ухудшается, увеличивается дорожный шум, и сокращается срок службы протекторов шин. После установки зимних шин учитывайте изменения в управляемости и характере затормаживания автомобиля.

При использовании зимних шин:

- используйте шины одного бренда и с одним рисунком протектора для всех четырех колес.
- используйте только радиальные шины, имеющие такую же размерность, нагрузочные характеристики и индекс скорости, как шины, установленные на автомобиль заводом-изготовителем.

Шины с индексами скорости H, V, W, Y и ZR могут не иметь зимних аналогов. При выборе шины с более низким индексом скорости не превышайте максимальную скорость, на которую рассчитана шина по условиям нагрузки.

Летние шины

Ваш автомобиль может поставляться с летними шинами. Эти шины имеют специальный рисунок протектора, использование которого оптимально на сухих и влажных дорогах. Использование специального компаунда и особого рисунка протектора шин может ухудшать их поведение в условиях холодного климата, снега и льда. Устанавливайте на автомобиль зимние шины, если собираетесь эксплуатировать автомобиль зимой в условиях снега и льда. См. «Шины», стр. 10-51.

Давление воздуха в шинах

Более подробная информация для автомобилей, оборудованных гибридной силовой установкой, приведена в соответствующей сопроводительной документации.

Для эффективной эксплуатации шин и автомобиля в шинах необходимо поддерживать рекомендуемые значения давления воздуха.

Важно: Слишком низкое или слишком высокое давление воздуха в шинах снижает их долговечность. Слишком низкое давление воздуха в шинах может привести к:

- Возникновению слишком больших нагрузок на элементы шины и ее перегреву, что, в свою очередь, может привести к повреждению шины.
- Преждевременному и неравномерному износу шины.
- Ухудшению управляемости автомобиля.
- Ухудшению топливной экономичности.

Слишком высокое давление воздуха в шинах может привести к:

- Неравномерному износу.
- Ухудшению управляемости автомобиля.
- Ухудшению плавности хода.
- Повреждениям от ударов при наезде на неровности дороги.

На информационной табличке с указанием рекомендованных значений давления воздуха в шинах указаны шины, устанавливаемые заводом-изготовителем, и рекомендуемое давление воздуха для холодных шин. Рекомендуемое давление воздуха в шине – это минимальное давление воздуха, необходимое для эффективной эксплуатации автомобиля при максимально допустимой нагрузке.

Более подробная информация о максимальной нагрузке автомобиля и пример информационной таблички с указанием рекомендованных значений давления воздуха в шинах приведены в подразделе «*Ограничения нагрузки на автомобиль*», стр. 9-16. Не допускайте превышения максимально допустимой нагрузки на автомобиль.

Периодичность проверки давления воздуха в шинах

Проверяйте давление воздуха в шинах, по меньшей мере, один раз в месяц.

Не забывайте также проверять давление воздуха в запасном колесе. Более подробная информация приведена в подразделе «*Полноразмерное запасное колесо*», стр. 10-83.

Проверка давления воздуха в шинах

Для проверки давления воздуха в шинах используйте качественный переносной манометр. Определить правильное давление воздуха в шинах визуально невозможно. Проверяйте давление воздуха в шинах, когда они находятся в холодном состоянии, то есть когда после очередной поездки прошло, по меньшей мере, 3 часа или величина пробега составила не более 1,6 км.

Снимите колпачок вентиля шины. Для определения давления воздуха в шине плотно прижмите штуцер манометра к вентилю шины. Если давление воздуха в холодной шине совпадает с указанным на шине и на табличке, дальнейшая регулировка не требуется.

Если давление ниже нормы, доведите его до нормы. Если давление воздуха выше нормы, нажимайте на металлический шток клапана, расположенный в центре вентиля, чтобы уменьшить давление.

Снова проверьте давление воздуха в шине.

Для предотвращения загрязнения клапана вентиля установите на место колпачок вентиля.

Монитор давления воздуха в шинах

Важно: Изменения, внесенные в данную систему любыми организациями и лицами, отличными от авторизованного сервисного центра, могут привести к отмене разрешения на использование данной системы.

Для слежения за падением давления воздуха в шинах в системе, называемой «монитором давления воздуха в шинах» (TPMS), используются радиосигналы и приемник/передатчики. Датчики данной системы измеряют давление воздуха в шинах и передают полученные данные в приемник, установленный в автомобиле.

Давление воздуха в каждой шине, включая запасное колесо (при соответствующей комплектации), следует проверять на холодных шинах ежемесячно. (Если на данном автомобиле установлены шины, размерность которых отличается от указанной на специальной табличке, следует определить давление, которое должно поддерживаться в данных шинах.)

В целях безопасности данный автомобиль оборудован монитором давления воздуха в шинах. При недостаточном давлении в одной или более шинах загорается контрольная лампа низкого давления воздуха в шинах.

Если загорелась данная контрольная лампа, при первой же возможности следует остановиться, проверить давление воздуха в шинах и довести его до нормы. Движение при недостаточном давлении воздуха в шинах может приводить к перегреву и повреждению шин. Низкое давление воздуха в шинах, кроме того, снижает топливную экономичность, срок службы протектора шины, может повлиять на управляемость и эффективность торможения.

Следует заметить, что система TPMS не устраняет необходимости ежемесячной проверки технического состояния шин и что проверять давление воздуха в шинах следует и в случае, если контрольная лампа низкого давления в шинах не загорается.

Данный автомобиль оборудован контрольной лампой неисправности системы TPMS, свечение которой указывает на наличие неисправности системы. Контрольная лампа неисправности системы TPMS смещена с контрольной лампой низкого давления воздуха в шинах. Когда в системе обнаруживается неисправность, контрольная лампа низкого давления воздуха в шинах в течение приблизительно одной минуты мигает, а затем горит постоянно. Это будет происходить при каждом пуске двигателя до тех пор, пока неисправность не будет устранена.

Если горит контрольная лампа неисправности системы, система не способна определять давление воздуха в шинах или передавать сигнал о низком давлении воздуха в шинах. Неисправности системы TPMS могут возникать по разным причинам, включая замену колеса запасным, использование вместо шин/колес, установленных заводом-изготовителем, шин/колес, не позволяющих системе TPMS работать корректно.

После замены одной или более шины/колеса проверяйте, не загорелась ли контрольная лампа неисправности системы TPMS, чтобы убедиться в том, что установка новых шин/колес не привела к некорректной работе системы TPMS.

Более подробная информация приведена в подразделе «Принцип действия монитора давления воздуха в шинах», стр. 10-55.

Принцип действия монитора давления воздуха в шинах

Более подробная информация для автомобилей, оборудованных гибридной силовой установкой, приведена в соответствующей сопроводительной документации.

На данный автомобиль может быть установлен монитор давления воздуха в шинах (TPMS). Система TPMS предупреждает водителя о низком давлении воздуха в шинах. Датчики системы TPMS

установлены в каждом колесе, за исключением запасного (при соответствующей комплектации). Датчики этой системы определяют давление воздуха в шинах и передают полученные данные в приемник, находящийся в автомобиле.



Если монитор давления воздуха в шинах определяет снижение давления воздуха в шинах, на комбинации приборов загорается соответствующая контрольная лампа.

Если загорелась данная контрольная лампа, следует как можно быстрее остановить автомобиль в безопасном месте и довести давление в шинах до рекомендованных величин, приведенных на информационной табличке с указанием рекомендованного давления воздуха в шинах при различной нагрузке на автомобиль. См. раздел «Ограничения нагрузки на автомобиль», стр. 9-16.

Сообщение о необходимости проверить давление воздуха в определенной шине появляется на дисплее информационного центра (DIC). Будет загораться контрольная лампа падения давления воздуха в шинах, и будет появляться соответствующее сообщение на дисплее информационного центра при каждом пуске двигателя до тех пор, пока давление воздуха в шинах не будет доведено до рекомендуемых величин. Величины давления воздуха в шинах можно вывести на дисплей информационного центра. См. раздел «Информационный центр (DIC)», стр. 5-28 и «Сообщения, связанные с давлением воздуха в шинах», стр. 5-46.

Контрольная лампа падения давления воздуха в шинах может загораться в холодную погоду при первом пуске двигателя, а затем гаснуть во время дальнейшего движения автомобиля. Это может указывать на то, что давление воздуха в шинах постепенно снижается и его требуется довести до нормы.

На информационной табличке с указанием рекомендованных значений давления воздуха в шинах указаны размерность шин, установленных заводом-изготовителем, и рекомендуемое давление воздуха в холодных шинах. Пример информационной таблички с указанием рекомендованных значений давления воздуха в шинах приведен в подразделе «Ограничения нагрузки на автомобиль», стр. 9-16. См. также «Давление воздуха в шинах», стр. 10-52.

Монитор давления воздуха в шинах может предупреждать о снижении давления воздуха в шинах, но не устраняет необходимости регулярной проверки состояния шин, их перестановки и замены. См. «Проверка состояния шин», стр. 10-59, «Перестановка колес», стр. 10-59 и «Шины», стр. 10-49.

Важно: Существуют различные типы герметизирующих материалов для шин. Использование герметиков нерекондуемого типа может привести к повреждению датчиков системы TPMS. Повреждения датчиков системы TPMS, связанные с применением герметиков для шин нерекондуемого типа, гарантией производителя не покрываются. Используйте жидкие герметики, рекомендуемые производителем автомобиля, которые были приложены к автомобилю или которые можно приобрести в сервисном центре официального дилера.

Возможные неисправности системы TPMS

Если один или более датчик системы TPMS отсутствует или не действует, система TPMS будет действовать некорректно. При обнаружении системной неисправности в течение приблизительно одной минуты будет мигать контрольная лампа низкого давления воздуха в шинах, затем она будет гореть постоянно до выключения зажигания. Кроме того, появится соответствующее сообщение на дисплее информационного центра. Контрольная лампа низкого давления воздуха в шинах и сообщение на дисплее информационного центра будут светиться при каждом запуске двигателя до тех пор, пока неисправность не будет устранена. Вот некоторые причины, по которым может загореться контрольная лампа и появиться предупреждающее сообщение:

- Одно из колес было заменено запасным. В запасном колесе отсутствует датчик системы TPMS.

После того как была произведена замена колеса и выполнено согласование датчика, контрольная лампа неисправности системы TPMS должна погаснуть, а также должно исчезнуть соответствующее сообщение с дисплея информационного центра. См. «Процесс согласования датчиков системы TPMS» далее в этой главе.

- После перестановки колес согласование датчиков системы TPMS не было должным образом выполнено. После правильного согласования датчиков контрольная лампа неисправности должна погаснуть, и должно исчезнуть сообщение с дисплея информационного центра. См. «Процесс согласования датчиков системы TPMS» далее в этой главе.
- Один или более датчик системы TPMS отсутствует или поврежден. После того как были установлены и согласованы датчики системы TPMS, контрольная лампа неисправности системы TPMS должна погаснуть, и должно исчезнуть соответствующее сообщение с дисплея информационного центра.

Обратитесь в авторизованный сервисный центр для проверки системы.

- Колеса или шины были заменены колесами или шинами, отличающимися от установленных заводом-изготовителем автомобиля. Установка колес/шин нерекондуемой размерности может привести к некорректному действию системы TPMS. См. раздел «*Приобретение новых шин*», стр. 10-62.
- Автомобиль находится рядом с электронным устройством, которое излучает радиоволны на частоте, близкой к частоте, используемой системой TPMS.



Если система TPMS неисправна, она не способна определить падение давления воздуха в шинах и предупредить об этом водителя. Если загорается контрольная лампа неисправности системы TPMS и соответствующее сообщение не исчезает с дисплея информационного центра, обратитесь в сервисный центр авторизованного дилера.

Процесс согласования датчиков системы TPMS

Каждый датчик системы TPMS имеет уникальный идентификационный код. После перестановки колес или замены одного и более датчиков системы TPMS идентификационный код необходимо согласовать с новым положением колес/шин. Процесс согласования датчиков системы TPMS следует производить после замены запасного колеса колесом с датчиком системы TPMS. При следующем запуске двигателя контрольная лампа низкого давления воздуха в шинах должна погаснуть, и соответствующее сообщение должно исчезнуть с дисплея информационного центра. Согласование расположения датчиков выполняется с помощью программатора системы TPMS в следующем порядке: переднее колесо со стороны водителя, переднее колесо со стороны пассажира, заднее колесо со стороны пассажира, заднее колесо со стороны водителя. При необходимости получения данной услуги или приобретения программатора обращайтесь к авторизованному дилеру.

На согласование датчика с положением первого колеса отводится две минуты, на весь процесс — 5 минут. В противном случае процесс согласования будет необходимо начать сначала.

Процесс согласования датчиков системы TPMS:

1. Установите автомобиль на стояночный тормоз.
2. Включите зажигание, но не запускайте двигатель.
3. Одновременно нажмите кнопки  и  пульта дистанционного управления (RKE) и удерживайте их нажатыми в течение приблизительно 5 секунд. Дважды будет активироваться звуковой сигнал, оповещающий о начале процесса согласования; на дисплее информационного центра появится сообщение «ИДЕТ РАСПОЗНАНИЕ ПОЛОЖЕНИЯ ШИН».

4. Начните процесс согласования с переднего колеса со стороны водителя.
5. Приклоните программатор к боковине шины около вентиля. Затем нажмите кнопку, чтобы активировать датчик системы TPMS. Звуковой сигнал оповестит о том, что идентификационный код датчика согласован с положением данной шины/колеса.
6. Повторите процедуру, описанную в пункте 5, для переднего колеса со стороны пассажира.
7. Повторите процедуру, описанную в пункте 5, для заднего колеса со стороны пассажира.

8. Повторите процедуру, описанную в пункте 5, для заднего колеса со стороны водителя. Дважды будет активировано звуковое подтверждение, оповещающее о том, что идентификационный код датчика согласован с задним колесом со стороны водителя и что процесс согласования закончен. Сообщение «ИДЕТ РАСПОЗНАНИЕ ПОЛОЖЕНИЯ ШИН» исчезнет с дисплея информационного центра.
9. Установите кнопку старта в положение «LOCK/OFF».
10. Доведите давление воздуха во всех шинах до нормы.

Проверка состояния шин

Рекомендуется проверять шины, включая запасное колесо (при соответствующей комплектации), на наличие следов износа или повреждений, по меньшей мере, один раз в месяц.

Замените шину, если:

- Признаки износа видны в трех или более местах протектора шины.
- Видны нити корда.
- Протектор или боковины шины имеют трещины, порезы или другие достаточно глубокие повреждения, через которые виден корд.

- На шине есть выпуклые и вогнутые зоны или разрывы.
- На шине есть проколы, порезы или другие достаточно глубокие повреждения, которые нельзя устранить.

Перестановка колес

Перестановку колес следует производить в соответствии с интервалами, указанными в плане технического обслуживания. См. «Плановое техническое обслуживание», стр. 11-3.

Перестановка колес производится для того, чтобы обеспечить равномерный износ шин. Первая перестановка колес имеет наиболее важное значение.

При обнаружении следов неравномерного износа шин при первой же возможности произведите перестановку колес и проверьте углы установки колес. Если образование ненормального износа продолжается и после перестановки колес, выполните проверку углов установки колес. См. «Приобретение новых шин», стр. 10-62 и «Замена колесных дисков», стр. 10-65.

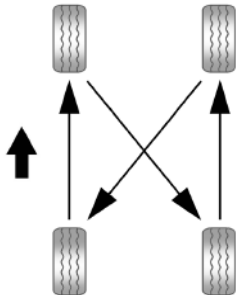

При перестановке колес используйте данную схему.

Запасное колесо при перестановке использоваться не должно.

После перестановки колес доведите давление воздуха в шинах до рекомендуемых величин, приведенных на информационной табличке с указанием рекомендованного давления воздуха в шинах. См. «Давление воздуха в шинах», стр. 10-52 и «Ограничения нагрузки на автомобиль», стр. 9-16.

Сбросьте показания системы TPMS. См. раздел «Принцип действия монитора давления воздуха в шинах», стр. 10-55.

Убедитесь в том, что все колесные гайки надежно затянуты. См. «Момент затяжки колесных гаек» в подразделе «Заправочные емкости и спецификации», стр. 12-3.



ВНИМАНИЕ

Наличие следов грязи или ржавчины на колесном диске или на деталях, к которым оно крепится, может привести к ослаблению затяжки колесных гаек. Колесо может отделиться от автомобиля, что может привести к различного рода авариям. При замене колеса необходимо удалить грязь и ржавчину со всех поверхностей, к которым оно крепится. В крайнем случае, можно использовать ткань или бумажное полотенце; но для того, чтобы удалить ржавчину или грязь эффективно, используйте скребок или проволочную щетку.

После замены или перестановки колес, чтобы предотвратить образование ржавчины, нанесите небольшое количество смазки для подшипников на центральную часть ступицы. Не наносите смазку на привалочную плоскость колеса, резьбу колесных гаек или шпилек.

Замена шин

Износ шин во многом определяется такими факторами, как своевременность и качество технического обслуживания, температура воздуха и дорожного покрытия, скорость движения, нагрузка на автомобиль и состояние дороги.

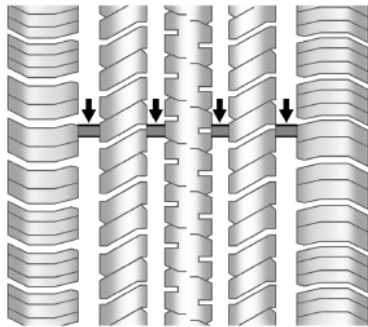

О необходимости замены шин можно судить по индикаторам износа протектора шины.

Они оказываются на одной поверхности с беговыми дорожками протектора, когда высота протектора становится равной 1,6 мм. На некоторых шинах, предназначенных для легких грузовиков, индикаторы износа протектора могут отсутствовать. Более подробная информация приведена в подразделах «Проверка состояния шин», стр. 10-59 и «Перестановка колес», стр. 10-59.

Резина, из которой изготовлены шины, со временем стареет. Это касается и запасного колеса (при соответствующей комплектации), даже если оно не используется. На интенсивность старения шин влияют многие факторы, например: температура воздуха и дорожного покрытия, величина нагрузки на автомобиль, давление воздуха в шине. Компания GM рекомендует заменять шины, включая установленную на запасном колесе (при соответствующей комплектации), по прошествии шести лет, независимо от степени их износа. Дата выпуска обозначается последними четырьмя символами обозначения идентификационного номера шины (TIN) DOT, находящегося на одной из боковин шины.

Первые два символа указывают неделю выпуска (01-52), два последующих – год выпуска. Например, третья неделя 2010 года обозначается по DOT как 0310.

Хранение автомобиля

Шины стареют, даже если они установлены на неиспользуемый автомобиль. Чтобы замедлить старение шин, храните автомобиль, который не будет эксплуатироваться, по меньшей мере, месяц, в сухом, прохладном помещении, вдали от воздействия солнечного света. В этом месте не должно быть следов масла, бензина или других материалов, которые могут ухудшить состояние резины.

Длительная стоянка автомобиля может привести к устойчивой деформации шин, что, в свою очередь, приведет к возникновению вибрации при движении автомобиля. При хранении автомобиля более месяца снимите шины или установите автомобиль на подставки, чтобы уменьшить нагрузку на шины.

Приобретение новых шин

Компания GM разработала и подобрала для данного автомобиля специальные шины. Шины, установленные на заводе-изготовителе, отвечают требованиям компании General Motors (TPC Spec). При необходимости замены шин компания GM настоятельно рекомендует приобретать шины, отвечающие спецификациям TPC.

Эксклюзивная система TPC Spec компании GM насчитывает около десяти важных показателей, влияющих на все характеристики автомобиля, включая эффективность тормозной системы, управляемость, эффективность противобуксовочной системы и монитора давления воздуха в шинах.

Тип спецификации TPC компании GM нанесен на боковину шины рядом с указанием размерности шины. Если это шина с всепогодным рисунком протектора, спецификации TPC указываются за обозначением «MS» (mud and snow - грязь и снег).

Компания GM рекомендует заменять шины сразу на всех четырех колесах. Равная величина высоты протектора всех шин будет способствовать наиболее эффективному использованию автомобиля. При одновременной замене шин могут ухудшиться эффективность тормозной системы и управляемость.

Если перестановка шин выполняется своевременно и правильно и давление воздуха поддерживается в норме, они изнашиваются относительно равномерно. См. «Перестановка колес», стр. 10 -59 для получения более подробной информации о перестановке колес. Однако при необходимости замены шин на колесах только одной оси, устанавливайте новые шины на колеса задней оси.



ВНИМАНИЕ

При неправильном техническом обслуживании шины могут взорваться. Самостоятельное снятие/установка шин может привести к получению тяжелых травм и даже к смерти. При необходимости снятия/установки шин следует обращаться в авторизованный сервисный центр или специализированные мастерские.

**ВНИМАНИЕ**

Запрещается двигаться со скоростью, превышающей предельно допустимую для шин вашего автомобиля, даже если действующее предельное ограничение разрешает более высокую скорость движения. Если автомобиль используется для частых и длительных поездок с высокой скоростью, обратитесь к официальному дилеру, чтобы подобрать шины, подходящие для конкретных условий движения и погодных условий.

**ВНИМАНИЕ (продолжение)**

Размер запасного колеса может отличаться от размера колес, установленных заводом-производителем. При покупке нового автомобиля к нему прилагается полноразмерное запасное колесо (при соответствующей комплектации), поэтому использование на автомобиле такого запасного колеса безопасно. Запасное колесо предназначено для использования на данном автомобиле, и поэтому оно не ухудшает управляемости автомобиля.

**ВНИМАНИЕ**

Установка шин разной размерности, брендов или типов конструкций может привести к потере контроля над автомобилем и аварии. Используйте шины одной размерности, одного бренда и типа конструкции на всех колесах.
(см. продолжение)

**ВНИМАНИЕ**

Длительное использование шин с радиально-диагональным расположением корда может привести к появлению трещин на фланцах колес. Внезапное повреждение шины и/или колеса может привести к аварии. Используйте только шины радиальной конструкции.

При необходимости замены шин шинами, на которых нет номера характеристик TPC, убедитесь в том, что они имеют ту же размерность, нагрузочные характеристики, индекс скорости и тип конструкции (радиальный).

Если на автомобиле установлены шины без номера характеристик TPC и автомобиль оборудован системой TPMS, то показания датчиков могут быть неточными. См. раздел «Монитор давления воздуха в шинах», стр. 10-54.

На информационной табличке с указанием рекомендованных значений давления воздуха в шинах указан тип шин, установленных на автомобиль заводом-изготовителем. Информация о месте установки данной таблички приведена в подразделе «Ограничения нагрузки на автомобиль», стр. 9-16.

Размерность шин и колес

Если на автомобиль установлены шины или колеса, которые отличаются от установленных заводом-изготовителем, это может ухудшить такие характеристики автомобиля, как эффективность торможения, управляемость, устойчивость и сопротивляемость опрокидыванию. При соответствующей комплектации это также может повлиять на работу таких электронных систем автомобиля, как антиблокировочная система, система подушек безопасности, противобуксовочная система и система курсовой устойчивости.



ВНИМАНИЕ

Если на автомобиль установлены колеса с шинами неподходящей размерности, то уровень технических характеристик и безопасности может не соответствовать заданному. Это увеличивает вероятность аварии и получения серьезных травм. Используйте только те колеса и шины, которые рекомендует компания GM, и устанавливайте их в сервисном центре официального дилера GM.

См. «Приобретение новых шин», стр. 10-62 и «Дополнительное оборудование и внесение изменений в конструкцию автомобиля», стр. 10-2.

Балансировка колес и регулировка параметров установки колес

Чтобы продлить срок службы шин и обеспечить заданные ходовые качества автомобиля, на заводе-изготовителе выполняется регулировка углов установки колес и их балансировка. Регулярная регулировка углов установки колес и их балансировка не требуются. Тем не менее, проверить углы установки колес необходимо при обнаружении следов неравномерного износа шин или, если автомобиль уводит в сторону. Если при движении автомобиля по ровной дороге чувствуется вибрация, то, возможно, требуется выполнить балансировку колес еще раз. Для диагностики неисправностей обратитесь в сервисный центр официального дилера.

Замена колесных дисков

Если какой-либо колесный диск деформирован или на нем появились трещины, следы сильной коррозии, его необходимо заменить. Если постоянно ослабевают затяжки колесных гаек, необходимо заменить колесный диск, колесные болты или гайки. Если давление воздуха в шине какого-либо колеса постоянно снижается, замените шину. Колесные диски из алюминиевого сплава с некоторыми видами повреждений можно отремонтировать. При появлении любого из указанных выше признаков неисправности обратитесь в авторизованный сервисный центр.

Информацию о необходимом типе колесных дисков можно получить у официального дилера.

Каждый новый колесный диск должен иметь одинаковый индекс максимально допустимой нагрузки, диаметр, ширину, вылет и должен устанавливаться таким же образом, как и колесный диск, подлежащий замене.

Заменяйте колесные диски, колесные болты, гайки или датчики системы TPMS новыми деталями производства компании GM.



ВНИМАНИЕ

Использование колесных дисков, шин, колесных гаек или болтов не рекомендуемого типа может быть опасно. Это может привести к ухудшению эффективности тормозной системы и управляемости автомобиля. Давление воздуха в шинах может снижаться, что может привести к потере контроля над автомобилем и столкновению. Всегда используйте для замены колесные диски, шпильки и гайки рекомендуемого типа.

Важно: Использование колесных дисков и/или шин несоответствующей размерности может привести к сокращению срока службы подшипников ступиц, снижению эффективности охлаждения тормозной системы, неправильным показаниям спидометра и счетчиков пробега, нарушению работы системы регулирования положения оптических осей фар, изменению высоты бампера, дорожного просвета, а также зазора между шинами с цепями противоскольжения, кузовом и шасси.



ВНИМАНИЕ

Использование приобретенных шин с пробегом может быть опасно. Неизвестно, как долго и каким образом они эксплуатировались. Внезапное разрушение шин может привести к аварии. При замене шин используйте только новые оригинальные шины, рекомендуемые компанией GM.

Цепи противоскольжения

Более подробная информация для автомобилей, оборудованных гибридной силовой установкой, приведена в соответствующем разделе.



ВНИМАНИЕ

Если на данный автомобиль установлены шины P265/65R18 или P275/55R20, не используйте цепи противоскольжения. Эти шины имеют большой наружный диаметр, поэтому зазор между ними и деталями автомобиля мал. Установка цепей противоскольжения в том случае, когда между шинами и элементами автомобиля нет достаточного зазора, может привести к повреждению элементов тормозной системы, подвески и других компонентов автомобиля. Такие повреждения могут привести к потере контроля над автомобилем и аварии.

Другие типы цепей противоскольжения разрешается устанавливать только в том случае, если они рекомендованы производителем цепей для использования на шинах данного автомобиля при определенном состоянии дорожного покрытия.

(см. продолжение)



ВНИМАНИЕ (продолжение)

Следуйте инструкциям производителя цепей. Если цепи противоскольжения задевают детали автомобиля, чтобы избежать повреждения автомобиля, двигайтесь с более низкой скоростью и отрегулируйте натяжение или снимите цепи противоскольжения. Избегайте буксования колес.

Устанавливайте цепи противоскольжения только на задние колеса.

Важно: Если на данном автомобиле установлены шины размерности **P265/70R17**, используйте цепи противоскольжения только в той местности, где это разрешено законом и необходимо. Используйте только цепи, подходящие по размеру к колесам данного автомобиля. Устанавливайте их только на задние колеса.

Не устанавливайте цепи противоскольжения на передние колеса.

Надежно закрепляйте цепи противоскольжения. Двигайтесь с низкой скоростью и следуйте всем инструкциям завода-изготовителя цепей. Если цепи задевают элементы автомобиля, остановитесь и установите/затяните их снова. Если это не помогло, снизьте скорость до исчезновения звуков. Слишком высокая скорость движения или буксования колес с установленными на них цепями противоскольжения приведет к повреждению деталей автомобиля.

При повреждении шины

При надлежащем техническом обслуживании шины во время движения обычно не повреждаются. Если шина пропускает воздух, то, скорее всего, он будет выходить медленно. Приводим ряд рекомендаций на случай резкого снижения давления воздуха в шине во время движения автомобиля:

При повреждении шины переднего колеса она создает сопротивление, из-за которого автомобиль тянет в сторону колеса с поврежденной шиной.

Отпустите педаль акселератора и крепко удерживайте в руках рулевое колесо. Постарайтесь не менять полосу движения, плавно затормозите и, если возможно, остановитесь в безопасном месте вне дороги.

При повреждении шины заднего колеса, особенно на повороте, автомобиль ведет себя как при заносе, поэтому при резком снижении давления в шине заднего колеса необходимо применять приемы, используемые при возникновении заноса. Отпустите педаль акселератора и постарайтесь вывести автомобиль из заноса. При этом могут возникнуть сильная тряска и шум. Плавно затормозите автомобиль, и, если это возможно, отведите автомобиль за пределы дороги.

**ВНИМАНИЕ**

Движение на автомобиле с поврежденной шиной может привести к серьезному повреждению колеса. Попытка накачать шину, которая использовалась при недостаточном давлении воздуха в шине или в спущенном состоянии, может привести к повреждению шины и серьезной аварии.

(см. продолжение)

**ВНИМАНИЕ (продолжение)**

Не пытайтесь накачать шину, которая использовалась при недостаточном давлении воздуха в шине или в спущенном состоянии. При первой же возможности обратитесь в авторизованный сервисный центр или замените шину самостоятельно.

**ВНИМАНИЕ**

Находиться под автомобилем без соблюдения техники безопасности и достаточной квалификации, когда он установлен на домкрат для выполнения технического обслуживания или ремонта, опасно. Домкрат, который поставляется вместе с автомобилем, предназначен только для замены поврежденного колеса. Использование его в других целях может привести к серьезным травмам и даже к смерти.

(см. продолжение)

**ВНИМАНИЕ (продолжение)**

Домкрат, который поставляется вместе с автомобилем, предназначен только для замены поврежденного колеса.

Более подробная информация для автомобилей, оборудованных гибридной силовой установкой, приведена в соответствующей сопроводительной документации.

При повреждении шины снизьте скорость и, если это возможно, остановитесь на ровной горизонтальной поверхности вне дороги, чтобы избежать дальнейшего повреждения шины и колеса. Включите аварийную световую сигнализацию. См. «Аварийная световая сигнализация», стр. 6-4.



ВНИМАНИЕ

Выполнение замены колеса может быть опасно. Автомобиль может соскользнуть с домкрата, что может привести к получению серьезных травм и даже к смерти. Для замены поврежденного колеса установите автомобиль на ровную горизонтальную поверхность. Чтобы предотвратить возможное перемещение автомобиля во время замены поврежденного колеса, выполните следующее:

1. Установите автомобиль на стояночный тормоз.
2. Переместите рычаг селектора в положение «Р» (Парковка).
3. Если данный автомобиль оборудован системой полного привода, убедитесь в том, что в раздаточной коробке включена одна из передач для движения, а не нейтраль.

(см. продолжение)

ВНИМАНИЕ (продолжение)

4. Заглушите двигатель и не запускайте его до тех пор, пока автомобиль приподнят на домкрате.
5. Высадите всех пассажиров.
6. Зафиксируйте противооткатными упорами колесо, расположенное по диагонали от поврежденного колеса.

Если одно из колес (В) автомобиля повреждено, то при установке противооткатных упоров (А) используйте следующий пример.

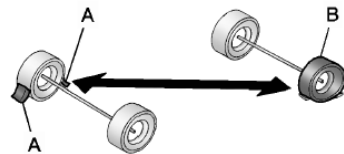

А. Противооткатный упор

В. Поврежденное колесо

Ознакомьтесь со следующей информацией об установке домкрата и замене поврежденного колеса.

Замена колеса с поврежденной шиной

Запасное колесо и необходимые инструменты

Необходимый для замены колеса инструмент хранится под задним вещевым ящиком, находящимся на боковой панели обивки багажного отделения со стороны водителя (над колесной аркой заднего правого колеса).

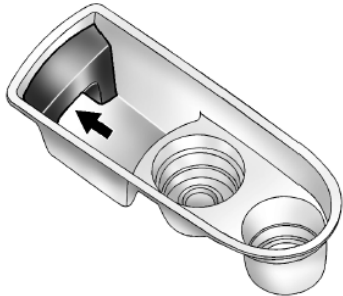

Показан автомобиль со стандартной колесной базой, для удлиненной колесной базы - аналогично

1. Чтобы достать инструмент, извлеките задний вещевой ящик, потянув пальцем за отверстие, рядом с которым изображен домкрат.

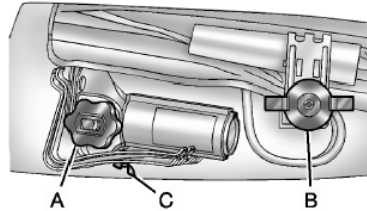

2. Для извлечения сумки с инструментом отверните барашковую гайку (B) против часовой стрелки.
3. Чтобы извлечь домкрат и противооткатные упоры, отверните барашковую гайку (A) по часовой стрелке.

4. Чтобы извлечь противооткатные упоры и их держатель, поверните барашковую гайку (C) против часовой стрелки.

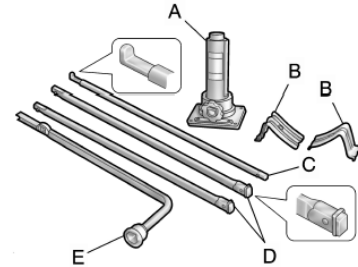

- A. Домкрат
- B. Противооткатные клинья
- C. Рукоятка домкрата
- D. Удлинитель рукоятки домкрата
- E. Колесный ключ

10-70 Уход за автомобилем

Для получения информации о доступе к запасному колесу:

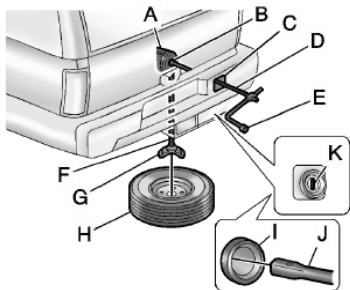

- A. Подъемное устройство
- B. Вал подъемного устройства
- C. Крышка/отверстия доступа к валу подъемного устройства
- D. Удлинители рукоятки домкрата
- E. Колесный ключ
- F. Трос подъемного устройства

- G. Держатель запасного колеса
 - H. Запасное колесо (вентиль направлен вниз)
 - I. Отверстие доступа к валу подъемного устройства
 - J. Конец удлинителя подъемного устройства
 - K. Замок запасного колеса
1. Чтобы получить доступ к крышке доступа к валу подъемного устройства (C), необходимо сначала снять боковую крышку. Снимите ее, повернув два крепления, расположенных снизу крышки, против часовой стрелки, затем потяните крышку вниз и открутите, потянув ее на себя.
 2. Чтобы получить доступ к замку (K) запасного колеса, откройте крышку (C) доступа к подъемному устройству, которая находится на заднем бампере.

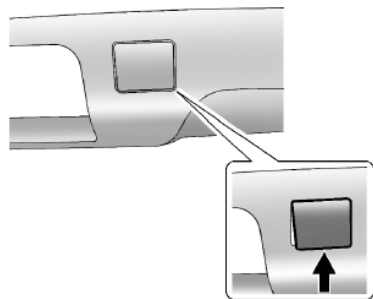

3. Для того чтобы снять замок запасного колеса, вставьте ключ замка зажигания, поверните его по часовой стрелке и извлеките.

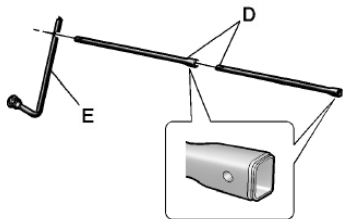

4. Соедините два удлинителя (D) рукоятки домкрата с колесным ключом (E), как это показано на рисунке.

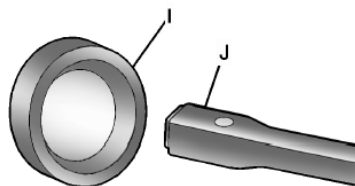

5. Вставьте конец удлинителя (J) в отверстие заднего бампера (I).

Убедитесь в том, что конец (J) удлинителя (D) соединен с валом (B) подъемного механизма. Чтобы опустить запасное колесо на землю, используйте конец удлинителя с квадратным сечением.

6. Чтобы опустить запасное колесо (H) на землю, поворачивайте колесный ключ (E) против часовой стрелки. Вращайте колесный ключ до тех пор, пока не сможете извлечь запасное колесо из-под автомобиля.

Если запасное колесо не опускается до уровня земли, необходимо снять страховочный трос. Более подробная информация приведена в подразделе «*Вспомогательная защелка страховочного троса крепления запасного колеса*», стр. 10-81.

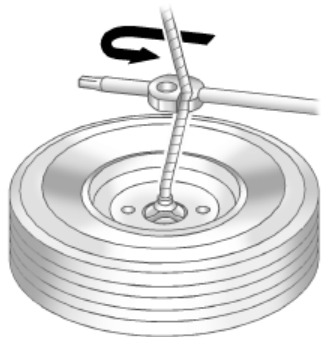

7. Чтобы снять страховочный трос и получить доступ к запасному колесу, используйте крюк колесного ключа.

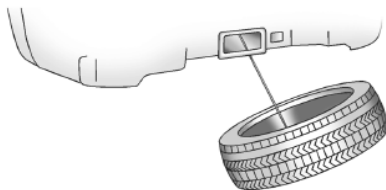

8. Чтобы получить доступ к держателю запасного колеса, наклоните колесо по направлению к автомобилю так, чтобы натяжение страховочного троса немного ослабло. Чтобы отсоединить держатель запасного колеса от прижимной планки, сдвиньте держатель вверх по прижимной планке, не отпуская защелку.

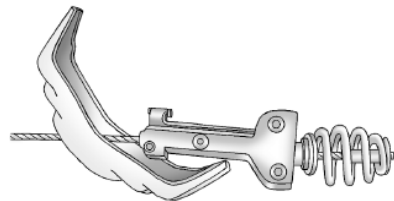

9. Отсоединив держатель запасного колеса от прижимной планки, наклоните держатель и тяните его через центр колеса вместе со вспомогательным тросом и защелкой.
9. Положите запасное колесо около поврежденного.

Снятие поврежденного колеса и установка запасного колеса

1. Перед началом выполнения данной процедуры выполните необходимые требования техники безопасности. См. «При повреждении шины», стр. 10-66.

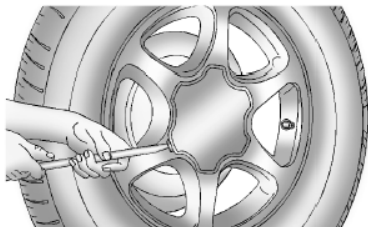

2. Если на данном колесе используются декоративные накладки, закрывающие места расположения колесных гаек, установите плоский конец колесного ключа в паз и осторожно подденьте накладку.

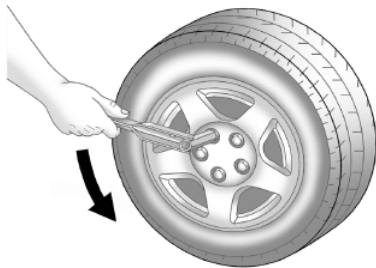

3. Для отворачивания колесных гаек используйте колесный ключ. Для этого вращайте его против часовой стрелки. Не снимайте колесные гайки.

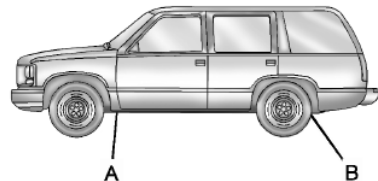

Расположение мест для установки домкрата

- A. Впереди
B. Сзади



ВНИМАНИЕ

Находиться под автомобилем, когда он приподнят домкратом, опасно. Если автомобиль соскользнет с домкрата, это может привести к получению серьезных травм и даже к смерти. Не допускается находиться под автомобилем, когда он установлен на домкрат.



ВНИМАНИЕ

Неправильная установка и использование домкрата может привести к повреждению автомобиля. Чтобы избежать травмирования людей и повреждения автомобиля, перед началом использования домкрата убедитесь в том, что верхняя опора домкрата надежно установлена в специально предназначенную для этого выемку.

4. Показано расположение площадок для установки домкрата при виде снизу.

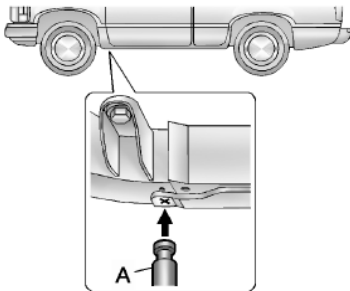

Вперед

Повреждение заднего колеса: При повреждении заднего колеса автомобиля вам понадобится рукоятка (B) домкрата и оба удлинителя (C) рукоятки домкрата. Присоедините колесный ключ (D) к удлинителям (C) рукоятки домкрата. Присоедините рукоятку (B) домкрата к домкрату (A). Установите домкрат под раму в зоне за поврежденным колесом в месте перекрытия лонжеронов рамы. Чтобы приподнять колесо, поворачивайте колесный ключ (D) по часовой стрелке. Поднимите поврежденное колесо настолько высоко, чтобы хватило места при установке запасного колеса.

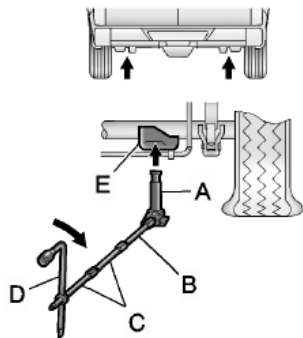

Сзади

Повреждение заднего колеса: При повреждении заднего колеса автомобиля понадобится рукоятка (B) домкрата и оба удлинителя (C) рукоятки домкрата. Присоедините колесный ключ (D) к удлинителям (C) рукоятки домкрата. Присоедините рукоятку (B) домкрата к домкрату (A).

Домкрат следует подводить под специальную площадку для домкрата, расположенную на балке заднего моста. Чтобы поднять автомобиль, поворачивайте колесный ключ (D) по часовой стрелке. Поднимите поврежденное колесо достаточно высоко, чтобы хватило места при установке запасного колеса.

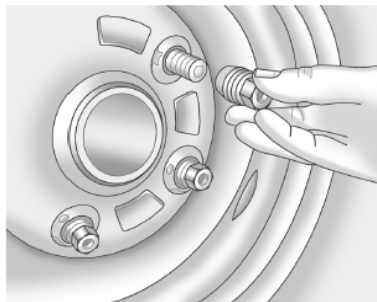

5. Снимите все колесные гайки.
6. Снимите поврежденное колесо.

**ВНИМАНИЕ**

Наличие следов грязи или ржавчины на колесном диске или на деталях, к которым оно крепится, может привести к ослаблению затяжки колесных гаек. Колесо может отделиться от автомобиля, что может привести к различного рода авариям. При замене колеса необходимо удалить грязь и ржавчину со всех поверхностей, к которым оно крепится. В крайнем случае, можно использовать ткань или бумажное полотенце; но для того, чтобы удалить ржавчину или грязь эффективно, используйте скребок или проволочную щетку.

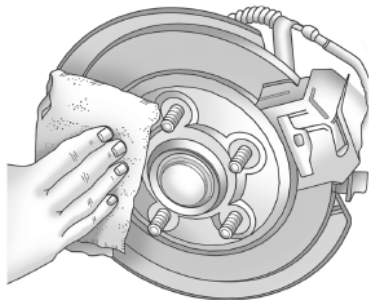

7. Удалите грязь и ржавчину со шпилек, привалочной плоскости колеса и запасного колеса.



ВНИМАНИЕ

Не наносите смазку на шпильки или колесные гайки, поскольку это может привести к ослаблению затяжки гаек. Колесо автомобиля может отделиться от автомобиля на ходу, что приведет к аварии.

8. После установки запасного колеса установите колесные гайки конусной частью к колесу.
9. Затяните каждую гайку от руки. Затем затягивайте гайки с помощью колесного ключа до тех пор, пока колесо не будет соприкасаться со ступицей.
10. Поворачивайте колесный ключ против часовой стрелки, чтобы опустить автомобиль. Полностью опустите автомобиль.



ВНИМАНИЕ

Использование неподходящих колесных гаек или их неправильная затяжка могут привести к ослаблению крепления колеса и даже к отделению колеса от автомобиля во время движения. Колесные гайки следует затягивать с помощью динамометрического ключа моментом, указанным в спецификации.

(см. продолжение)



ВНИМАНИЕ (продолжение)

При использовании «секретных» колесных гаек, следуйте указаниям производителя гаек, в которых указан рекомендованный момент затяжки. Информация о моменте затяжки колесных гаек приведена в подразделе «Заправочные емкости и спецификации», стр. 12-3.

Важно: Неправильно затянутые колесные гайки могут стать причиной пульсации при торможении и привести к повреждению тормозного диска. Чтобы избежать дорогостоящего ремонта тормозных механизмов, затягивайте колесные гайки в правильной последовательности моментом, указанным в спецификации. Для получения информации о моменте затяжки колесных гаек см. раздел «Заправочные емкости и спецификации», стр. 12-3.

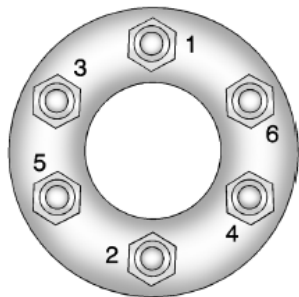

11. Надежно затяните гайки в последовательности, которая указана на рисунке, поворачивая колесный ключ по часовой стрелке.

При установке полноразмерного колеса необходимо также установить или декоративную накладку, или декоративную накладку, которая крепится с помощью болтов, в зависимости от комплектации данного автомобиля. Декоративную накладку можно установить только определенным образом. Установите накладку на колесо и нажимайте на нее до тех пор, пока она не окажется на месте.

Хранение поврежденного или запасного колеса и инструментов



ВНИМАНИЕ

Хранение в салоне автомобиля домкрата, запасного колеса или прочего оборудования может привести к травмам. При экстренном торможении или столкновении незакрепленное оборудование может привести к травмам. Поэтому храните все оборудование в специально предназначенных местах.

Важно: Хранение колеса с диском из алюминиевого сплава с поврежденной шиной под днищем автомобиля в течение длительного времени, или его хранение при расположении вентиля вверх может привести к повреждению колеса. Всегда храните колесо вентиляем вниз и как можно быстрее ремонтируйте неисправное колесо.

Храните поврежденное колесо под днищем автомобиля в держателе запасного колеса.

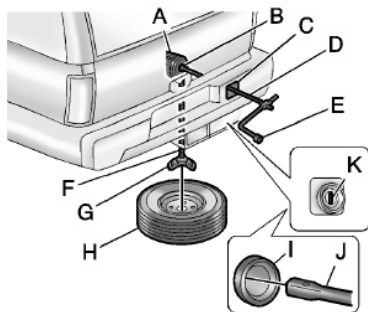

- A. Подъемное устройство
- B. Вал подъемного устройства
- C. Крышка/отверстие доступа к валу подъемного устройства
- D. Удлинитель ручки домкрата
- E. Колесный ключ
- F. Трос подъемного устройства
- G. Держатель запасного колеса

- H. Запасное/поврежденное колесо (вентиль направлен вниз)
 - I. Отверстие доступа к валу подъемного устройства
 - J. Конец удлинителя вала подъемного устройства
 - K. Замок запасного колеса
1. Положите колесо (H) на землю под днищем задней части автомобиля, вентилем вниз.

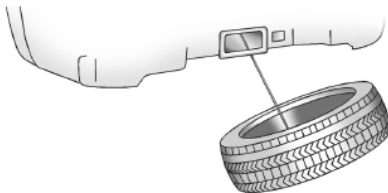

2. Наклоните колесо по направлению к автомобилю. Отсоедините держатель (G) запасного колеса от прижимной планки. Проденьте штифт через центр колеса.

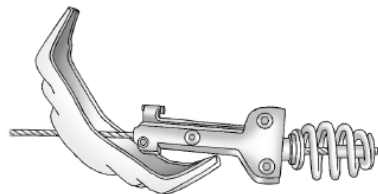

Наклоните держатель запасного колеса вниз через отверстие в колесе.

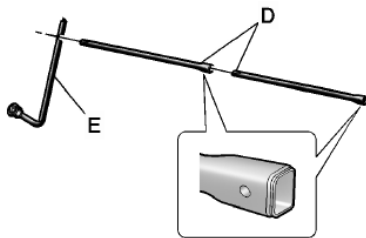

3. Соедините два удлинителя (D) рукоятки домкрата с колесным ключом (E), как это показано на рисунке.

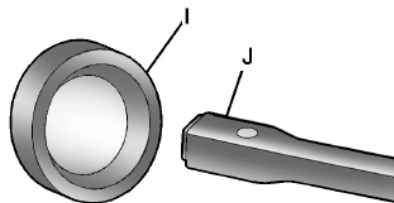

4. Вставьте конец удлинителя (J) в отверстие заднего бампера (I).
5. Поднимите часть колеса вверх. Убедитесь в том, что держатель колесанаходится в отверстии колеса.
6. Поднимите колесо полностью, поворачивая колесный ключ по часовой стрелке до тех пор, пока вы не услышите или не почувствуете два щелчка. Перетянуть страховочный трос невозможно.

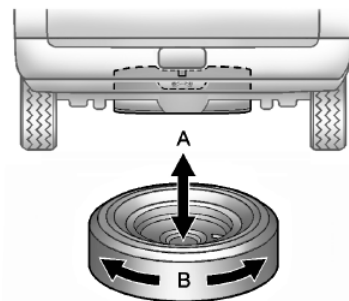

7. Убедитесь в том, что колесо надежно закреплено. Покачайте (A) колесо вниз, вверх, а затем попробуйте повернуть (B) колесо. Если колесо перемещается, подтяните трос при помощи колесного ключа.
8. Установите замок запасного колеса.
9. Установите крышку отверстия доступа к подъемному устройству.
10. Установите боковую крышку.

При укладке инструмента на место выполните следующее:

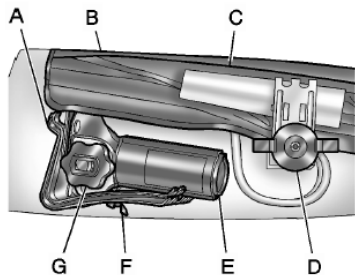

- A. Противооткатные упоры
- B. Сумка с инструментом и рукоятками домкрата
- C. Прижимная планка
- D. Барашковая гайка фиксации сумки с инструментом
- E. Домкрат
- F. Барашковая гайка фиксации противооткатных упоров
- G. Фиксатор домкрата

1. Уберите инструмент (колесный ключ, рукоятку домкрата и удлинители рукоятки домкрата) в сумку (B) с инструментом.
2. Прикрепите противооткатные упоры (A) к домкрату (E) с помощью барашковой гайки (F).
3. Положите домкрат (E) и противооткатные упоры (A) на панель обивки со стороны водителя над колесной аркой заднего колеса.
4. Поворачивайте фиксатор (G) домкрата по часовой стрелке до тех пор, пока он не будет надежно закреплен. Убедитесь в том, что штифт прижимной планки попал в отверстия в основании домкрата.
5. Используйте прижимную планку (C), чтобы закрепить сумку с инструментом на штифте, и поверните барашковую гайку (D) по часовой стрелке для надежной фиксации.

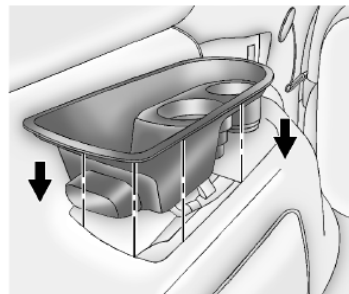

Показан автомобиль со стандартной колесной базой, для удлиненной колесной базы – аналогично

6. Установите задний вещевой ящик на место.

Вспомогательная защелка страховочного троса крепления запасного колеса

Данный автомобиль оборудован держателем запасного колеса, расположенным под полом багажного отделения, со вспомогательной защелкой страховочного троса. Он предназначен для надежного крепления запасного колеса к автомобилю. Для эффективной работы подъемного механизма запасное колесо должно быть установлено вентилем вниз. См. подраздел «Хранение поврежденного или запасного колеса и инструментов» в разделе «Замена колеса с поврежденной шиной», стр. 10-69.



ВНИМАНИЕ

Прежде чем выполнять данную процедуру, внимательно изучите все приведенные ниже инструкции. Пренебрежение данными инструкциями может привести к повреждению крепления запасного колеса и получению травм. Прочитайте и следуйте инструкциям, приведенным ниже.

Чтобы отсоединить запасное колесо от страховочного троса, выполните следующее:

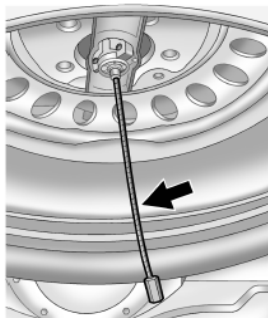

1. Проверьте, виден ли страховочный трос под днищем автомобиля. Если троса не видно, переходите к пункту 6.
2. Если трос виден, сначала попробуйте затянуть трос, поворачивая колесный ключ до тех пор, пока не услышите или не почувствуете два щелчка. Перетянуть страховочный трос невозможно.

3. Ослабьте натяжение троса, повернув колесный ключ против часовой стрелки на три или четыре оборота.
4. Повторите данную процедуру, по меньшей мере, дважды. Если запасное колесо все еще опускается на землю, выполните процедуру, описанную в пункте 5 в подразделе «Запасное колесо и необходимые инструменты» раздела «Замена колеса с поврежденной шиной», стр. 10-69.
5. Если запасное колесо не опускается, поворачивайте колесный ключ против часовой стрелки до тех пор, пока трос не выйдет приблизительно на 15 см.
6. Установите противооткатные упоры на их меньшую сторону таким образом, чтобы они были обращены друг к другу тыльными сторонами.

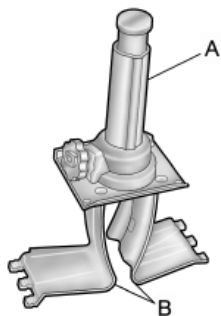

A. Домкрат

B. Противооткатные упоры

7. Установите нижний конец домкрата (A) на противооткатные упоры (B), раздвинув их таким образом, чтобы можно было надежно установить домкрат.

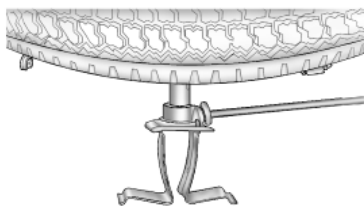

8. Присоедините рукоятку домкрата, удлинитель и колесный ключ к домкрату и передвиньте его (используя противооткатные упоры) под автомобиль по направлению к передней части заднего бампера.

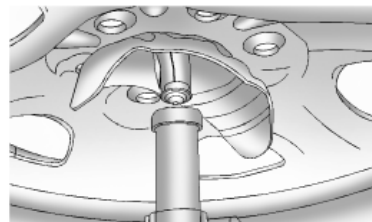

9. Установите домкрат под центр запасного колеса.
10. Поворачивайте колесный ключ по часовой стрелке, чтобы поднять головку домкрата до момента, когда она коснется стопорной втулки на конце троса крепления запасного колеса.
11. Продолжайте поднимать головку домкрата до тех пор, пока запасное колесо не перестанет подниматься, и не будет надежно закреплено. Защелка страховочного троса освобождена, и запасное колесо опирается на домкрат.

12. Опустите головку домкрата, поворачивая колесный ключ против часовой стрелки. Продолжайте опускать головку домкрата до тех пор, пока запасное колесо не соскользнет с домкрата или не останется висеть на тросе.

**ВНИМАНИЕ**

При нахождении на слишком близком расстоянии к домкрату во время выполнения данной процедуры можно получить травму. Если запасное колесо не полностью соскользнуло с домкрата, то, прежде чем извлекать домкрат из-под запасного колеса, убедитесь в том, что поблизости никого нет.

13. Отсоедините рукоятку домкрата от домкрата и осторожно извлеките домкрат. Одной рукой упритесь в запасное колесо, а другой рукой резко вытяните домкрат из-под запасного колеса.

Если запасное колесо висит на страховочном тросе, вставьте конец удлинителя подъемного устройства и колесный ключ в отверстие вала подъемного устройства в бампере и поворачивайте колесный ключ против часовой стрелки, чтобы опустить запасное колесо до конца.

14. Если трос свисает из-под днища автомобиля, то, чтобы убрать его обратно, поворачивайте колесный ключ в отверстия вала подъемного устройства в бампере по часовой стрелке.

По мере возможности регулярно проверяйте механизм крепления запасного колеса. Хранить запасное или поврежденное колесо, используя данный механизм, не допускается до тех пор, пока он не будет проверен или заменен.

Информация о замене поврежденного колеса приведена в подразделе «Снятие поврежденного колеса и установка запасного колеса» в разделе «*Замена колеса с поврежденной шиной*», стр. 10-69.

Полноразмерное запасное колесо

Новый автомобиль комплектуется запасным колесом с доведенным до нормы давлением воздуха. Со временем давление воздуха в запасном колесе может уменьшаться, поэтому регулярно проверяйте давление воздуха в запасном колесе. Для получения информации о нормах давления воздуха в шинах и загруженности автомобиля см. «*Давление воздуха в шинах*», стр. 10-52 и «*Ограничения нагрузки на автомобиль*», стр. 9-16. Подробная информация о способах снятия, установки или хранения запасного колеса приведена в подразделе «*Замена колеса с поврежденной шиной*», стр. 10-69.

После установки неполноразмерного запасного колеса при первой же возможности проверьте давление воздуха в колесе. Запасное колесо рассчитано на езду на скорости до 112 км/ч при наличии рекомендуемого давления воздуха в колесе.

Как можно скорее отремонтируйте поврежденное колесо и снова установите его на автомобиль или замените его другим исправным. В этом случае запасное колесо будет снова доступно в случае необходимости. Не используйте колесные диски и шины иной размерности, чем предусмотрено заводом-изготовителем, поскольку их невозможно установить корректно. Храните запасные шину и колесный диск вместе.

Пуск двигателя от аккумуляторной батареи другого автомобиля

Для получения более подробной информации об аккумуляторной батарее см. раздел «Аккумуляторная батарея», стр. 10-29.

Если автомобиль оснащен гибридной силовой установкой, ознакомьтесь с дополнением, относящимся к особенностям эксплуатации автомобилей с гибридной силовой установкой.

Если аккумуляторная батарея (или батареи) полностью разрядилась, то для пуска двигателя данного автомобиля можно использовать аккумуляторную батарею другого автомобиля, подсоединив ее через провода для пуска двигателя от внешнего источника. Для безопасного выполнения пуска двигателя в данных условиях действуйте следующим образом.



ВНИМАНИЕ

Аккумуляторные батареи могут стать источником травм. Они опасны, поскольку:

- в них содержится кислота, попадание которой на кожу может вызвать ожоги.
 - аккумуляторные батареи содержат газ, который может взорваться или
- (см. продолжение)



ВНИМАНИЕ (продолжение)

- воспламениться.
- аккумуляторные батареи являются мощным источником электроэнергии, достаточной для причинения ожогов или возникновения пожара.
- Пренебрежение данными инструкциями может привести к травмам.

Важно: Пренебрежение данными инструкциями может привести к дорогостоящему ремонту автомобиля, который не будет покрываться гарантией производителя.

Попытка запустить двигатель данного автомобиля путем толкания или буксировки успехом не увенчается, более того, она может привести к повреждению автомобиля.

1. Проверьте другой автомобиль. Он должен быть оборудован 12-вольтовой аккумуляторной батареей с «отрицательной» клеммой, соединенной с «массой» кузова.

Важно: Для пуска двигателя данного автомобиля от аккумуляторной батареи другого автомобиля используйте только тот автомобиль, который оборудован 12-вольтовой аккумуляторной батареей с «отрицательным» полюсом, соединенным с «массой» кузова. Если другой автомобиль не оборудован 12-вольтовой аккумуляторной батареей с «отрицательным» полюсом, соединенным с «массой» кузова, то оба автомобиля могут получить повреждения.

2. Поставьте оба автомобиля достаточно близко друг к другу, чтобы хватило длины проводов для пуска двигателя от внешнего источника, но убедитесь в том, что автомобили друг друга не касаются. В противном случае это может привести к короткому замыканию. Пуск двигателя будет выполнен невозможно, а плохое заземление может привести к повреждению электрических систем автомобилей.
Чтобы автомобили самопроизвольно не покатались, установите оба автомобиля на стояночный тормоз.

Перед установкой автомобилей на стояночный тормоз переведите рычаг селектора автоматической коробки передач в положение «Р» (Парковка), а рычаг селектора механической коробки передач в положение «N» (Нейтраль). Если данный автомобиль оборудован системой полного привода, убедитесь в том, что в раздаточной коробке включена одна из ступеней для движения, а не нейтраль.

Важно: Если во время выполнения данной процедуры будет включено какое-либо дополнительное электрооборудование, оно может быть повреждено. В этом случае на устранение возможных неисправностей гарантия производителя не распространяется. При пуске двигателя от аккумуляторной батареи другого автомобиля выключайте или отсоединяйте все дополнительное электрооборудование на обоих автомобилях.

3. Выключите зажигание в обоих автомобилях. Отключите все дополнительное электрооборудование, подключенное к прикуривателю или электрическим розеткам. Выключите аудиосистему и приборы освещения, которые можно выключить. Таким образом можно избежать возникновения искр и предотвратить повреждение

аккумуляторных батарей обоих автомобилей. Это может предотвратить и повреждение аудиосистемы!

4. Откройте капот другого автомобиля и найдите «положительную» (+) и «отрицательную» (-) клеммы аккумуляторной батареи. Данный автомобиль оборудован вынесенными «положительной» (+) и «отрицательной» (-) клеммами. Следует всегда пользоваться вынесенными клеммами, а не клеммами аккумуляторной батареи.

Если данный автомобиль оборудован вынесенной «положительной» (+) клеммой, то она расположена под красной пластиковой крышкой, закрывающей «положительную» клемму аккумуляторной батареи. Для доступа к вынесенной «положительной» (+) клемме приподнимите эту крышку и отведите в сторону.

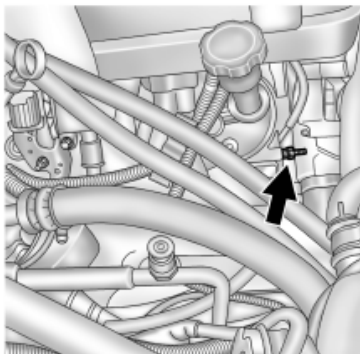

Вынесенная «отрицательная» (-) клемма представляет собой штырь, расположенный ближе к передней правой части моторного отсека, там, где к аккумуляторной батарее крепится «отрицательный» провод. Для получения более подробной информации о вынесенных «отрицательной» (-) и «положительной» (+) клеммах см. раздел «*Моторный отсек*», стр. 10-5.



ВНИМАНИЕ

Электрический вентилятор системы охлаждения двигателя может включаться даже при неработающем двигателе, что может привести к травмам. Держите руки, одежду и инструмент дальше от крыльчатки вентилятора моторного отсека.



ВНИМАНИЕ

Использование открытого огня вблизи аккумуляторной батареи может привести к взрыву газа, содержащегося в ней. Это может привести к серьезным травмам. При недостатке освещения используйте переносной фонарь.

Убедитесь в том, что в аккумуляторной батарее содержится достаточное количество электролита. Аккумуляторная батарея, которой оборудован данный автомобиль, не требует проверки уровня электролита и долива воды. Однако если аккумуляторная батарея вашего автомобиля оборудована крышками заливных отверстий, убедитесь в том, что в гальванических элементах батареи (см. продолжение)

ВНИМАНИЕ (продолжение)

содержится достаточное количество электролита. Если это не так, долейте чистой дистиллированной воды. В противном случае может выделяться взрывоопасный газ.

В электролите содержится кислота, попадание которой на кожу может привести к ожогам. Не допускайте попадания электролита на кожу. Если электролит попал на кожу или в глаза, промойте это место большим количеством воды и немедленно обратитесь за медицинской помощью.



ВНИМАНИЕ

Лопасты вентилятора или другие движущиеся детали двигателя могут привести к серьезным травмам. Не подносите руки к вращающимся деталям при работающем двигателе.

5. Убедитесь в том, что на проводах для запуска двигателя от внешнего источника нет участков с отсутствующей или поврежденной изоляцией. В противном случае существует вероятность удара электрическим током. Кроме того, могут получить повреждения оба автомобиля.

Ознакомьтесь с рекомендациями, которые необходимо выполнить, прежде чем присоединять провода.

«Положительный» (+) провод следует присоединять к «положительной» (+) клемме или, при соответствующей комплектации, к вынесенной «положительной» клемме.

«Отрицательный» (-) провод следует присоединять к массивной металлической неокрашенной детали двигателя или, при соответствующей комплектации, к вынесенной «отрицательной» (-) клемме.

Не соединяйте «положительный» (+) провод с «отрицательной» (-) клеммой, поскольку это приведет к короткому замыканию, которое может повредить аккумуляторную батарею и, возможно, другое оборудование. Не соединяйте «отрицательный» (-) провод с «отрицательной» (-) клеммой разряженной аккумуляторной батареи, поскольку это может привести к появлению искр.

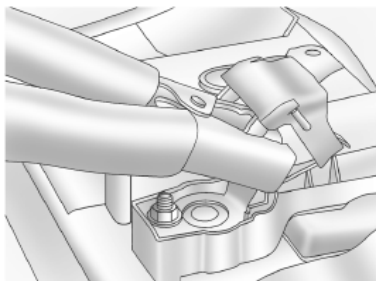

6. Соедините красный «положительный» (+) провод с «положительной» (+) клеммой разряженной аккумуляторной батареи. При соответствующей комплектации используйте вынесенную «положительную» (+) клемму.

7. Не допускайте касания другого конца провода о металлические детали. Соедините его с «положительной» (+) клеммой заряженной аккумуляторной батареи. При соответствующей комплектации используйте вынесенную «положительную» (+) клемму.
8. Соедините черный «отрицательный» (-) провод с «отрицательной» (-) клеммой заряженной аккумуляторной батареи. При соответствующей комплектации используйте вынесенную «отрицательную» (-) клемму.

Не допускайте касания другого конца провода о какие-либо компоненты. Другой конец «отрицательной» (-) провода присоединяется к разряженной батарее. Его следует присоединять к массивной неокрашенной металлической детали двигателя или к вынесенной «отрицательной» (-) клемме автомобиля с разряженной батареей.

10-88 Уход за автомобилем

- Соедините другой конец «отрицательного» (-) провода с вынесенной «отрицательной» (-) клеммой автомобиля с разряженной батареей.
- Запустите двигатель автомобиля с заряженной аккумуляторной батареей и дайте ему поработать некоторое время.
- Попробуйте запустить двигатель автомобиля с разряженной аккумуляторной батареей. Если после нескольких попыток двигатель не запускается, возможно наличие каких-либо неисправностей.

Важно: При неправильном порядке подсоединения или отсоединения проводов для пуска двигателя от внешнего источника может произойти короткое замыкание, что приведет к повреждению автомобиля. В этом случае гарантия производителя на устранение возможных повреждений не распространяется. Присоединяйте и отсоединяйте провода для пуска двигателя от внешнего источника в рекомендуемой последовательности, убедившись при этом в том, что провода не соприкасаются друг с другом и с металлическими частями автомобилей.

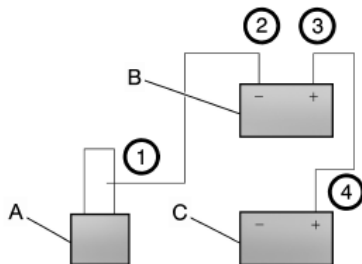

Последовательность действий при отсоединении проводов для пуска двигателя от внешнего источника

- Массивная неокрашенная часть двигателя или вынесенная «отрицательная» (-) клемма
- «Положительная» (+) или вынесенная «положительная» клемма и «отрицательная» (-) вынесенная клемма аккумуляторной батареи другого автомобиля
- «Положительная» (+) или вынесенная «положительная» (+) клемма автомобиля с разряженной аккумуляторной батареей

Чтобы отсоединить пусковые провода от обоих автомобилей, выполните следующее:

- Отсоедините черный «отрицательный» (-) провод от автомобиля с разряженной аккумуляторной батареей.
- Отсоедините черный «отрицательный» (-) провод от автомобиля с заряженной аккумуляторной батареей.
- Отсоедините красный «положительный» (+) провод от автомобиля с заряженной аккумуляторной батареей.
- Отсоедините красный «положительный» (+) провод от другого автомобиля.
- Установите крышку вынесенной «положительной» (+) клеммы разряженной аккумуляторной батареи на место (при соответствующей комплектации).

Буксировка автомобиля

Буксировка автомобиля

Важно: Неправильное выполнение буксировки неисправного автомобиля может привести к его повреждению. В этом случае гарантия производителя на устранение возможных повреждений не распространяется.

Всегда осуществляйте буксировку автомобиля на автомобиле-эвакуаторе с полной погрузкой или с помощью колесного подъемника с подъемом двух колес. Если используется при буксировке колесный подъемник, приводные колеса не должны касаться дороги. Для подъема приводных колес используйте подкатную тележку.

При необходимости буксировки поврежденного автомобиля обратитесь в авторизованный сервисный центр или в компанию, занимающуюся эвакуацией автомобилей.

Для буксировки данного автомобиля другим автомобилем по причинам, не связанным с повреждением буксируемого автомобиля, например буксировка домом на колесах, см. подраздел «Буксировка транспортных средств, используемых для отдыха» далее в этой главе.

Буксировка транспортных средств, используемых для отдыха

Если автомобиль оснащен гибридной силовой установкой, ознакомьтесь с дополнением, относящимся к особенностям эксплуатации автомобилей с гибридной силовой установкой.

В данном подразделе речь идет о невынужденной буксировке — это буксировка одного транспортного средства другим, например буксировка автомобиля домом на колесах. Рассматривают два наиболее распространенных вида буксировки – буксировка автомобиля с опорой на дорогу всех четырех колес и буксировка автомобиля с опорой на дорогу двух колес и двумя вывешенными колесами. Использовать буксировку автомобиля с опорой всех четырех колес на дорогу следует с учетом ряда важных рекомендаций. Если автомобиль буксируется с опорой на дорогу двух колес, два других колеса находятся на специальной тележке.

Перед началом буксировки необходимо выяснить следующее:

- Величину тягового усилия, допустимого для буксирующего автомобиля. Обязательно ознакомьтесь с Руководством по эксплуатации буксирующего автомобиля.
- Расстояние, на которое необходимо буксировать автомобиль. Для некоторых типов автомобилей существуют ограничения на расстояние буксировки.
- Есть ли в наличии подходящее оборудование для буксировки. Для получения более подробной информации о буксировке и оборудовании для буксировки обратитесь в авторизованный сервисный центр или компанию, занимающуюся буксировкой автомобилей.
- Готов ли автомобиль к буксировке. При подготовке автомобиля к дальнейшей поездке убедитесь в том, что в случае необходимости он будет готов и к буксировке.

Буксировка автомобиля с опорой всех четырех колес на дорогу

Автомобили с приводом на заднюю ось и автомобили с системой полного привода, раздаточной коробкой без понижающей передачи и автоматическим подключением переднего моста.

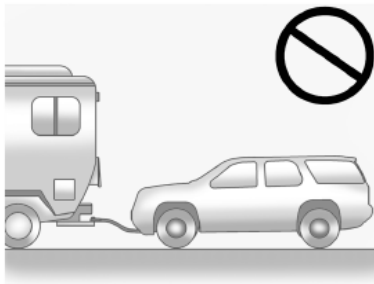

Важно: Если автомобиль буксируется с опорой всех четырех колес на дорогу, могут быть повреждены компоненты трансмиссии. В этом случае гарантия производителя на устранение возможных повреждений не распространяется. Не буксируйте автомобиль с опорой всех четырех колес на дорогу.

Автомобили с приводом на заднюю ось и автомобили с системой полного привода, раздаточной коробкой и автоматическим подключением переднего моста не следует буксировать с опорой всех четырех колес на дорогу. В коробках передач заднеприводных автомобилей система смазки в коробке передач при буксировке с неработающим двигателем не действует. Автомобили с системой полного привода, раздаточной коробкой без понижающей передачи и автоматическим подключением переднего моста не имеют нейтральной передачи, и поэтому при вращении задних колес компоненты коробки передач тоже будут вращаться.

Автомобили с системой полного привода, раздаточной коробкой с автоматическим подключением переднего моста и понижающей передачей

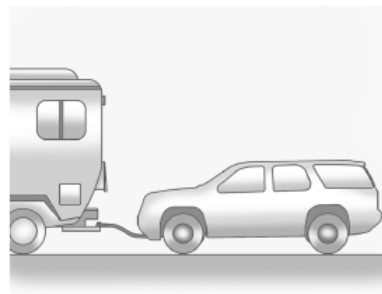

Для буксировки с опорой всех четырех колес на дорогу автомобиля с системой полного привода, раздаточной коробкой с автоматическим подключением переднего моста и понижающей передачей выполните следующее.

1. Установите буксируемый автомобиль за буксирующим и переведите рычаг селектора коробки передач в положение «Р» (Парковка).

2. Заглушите двигатель и установите автомобиль на стояночный тормоз.
3. Надежно соедините буксируемый автомобиль с буксирующим.

**ВНИМАНИЕ**

Переключение раздаточной коробки автомобиля с системой полного привода в положение «N» (Нейтраль) может привести к тому, что автомобиль может покатиться, даже если рычаг селектора автоматической коробки передач находится в положении «P» (Парковка). При этом можно получить травму. Перед переключением раздаточной коробки в положение «N» (Нейтраль) убедитесь в том, что автомобиль установлен на стояночный тормоз.

4. Переключите раздаточную коробку в положение «N» (Нейтраль). См. «Система полного привода (раздаточная коробка без понижающей передачи с автоматическим управлением)», стр. 9-40 или «Система полного привода (раздаточная коробка с понижающей передачей и автоматическим управлением)», стр. 9-34.

5. Снимайте буксируемый автомобиль со стояночного тормоза только после того, как он будет надежно соединен с буксирующим автомобилем.
6. Установите ключ замка зажигания в положение «LOCK/OFF» и извлеките его – рулевое колесо при этом все еще будет поворачиваться.

Для получения более подробной информации о переключении раздаточной коробки из положения нейтрали после буксировки см. подраздел «Переключение из положения нейтрали» раздела «Система полного привода (раздаточная коробка без понижающей передачи с автоматическим управлением)», стр.9-40 или «Система полного привода (раздаточная коробка с понижающей передачей и автоматическим управлением)», 9-34.

Буксировка автомобиля с опорой двух колес на дорогу и с двумя колесами, находящимися на буксируемом автомобиле (с вывешенной передней осью)

Автомобили с приводом на заднюю ось и автомобили с системой полного привода с раздаточной коробкой без понижающей передачи и автоматическим подключением переднего моста.



Важно: Если автомобиль с приводом на заднюю ось или автомобиль с системой полного привода, раздаточной коробкой без понижающей передачи и автоматическим подключением переднего моста буксирруется с опорой задних колес на дорогу, то может быть повреждена коробка передач. В этом случае гарантия производителя на устранение возможных повреждений не распространяется. Не допускайте буксировки автомобиля с опорой задних колес на дорогу.

Автомобили с приводом на заднюю ось и автомобили с системой полного привода, раздаточной коробкой без понижающей передачи и автоматическим подключением переднего моста буксировать с опорой задних колес на дорогу не следует.

В коробках передач заднеприводных автомобилей система смазки в коробке передач при буксировке с неработающим двигателем не действует. Автомобили с системой полного привода, раздаточной коробкой без понижающей передачи и автоматическим подключением переднего моста не имеют нейтральной передачи, и поэтому при вращении задних колес компоненты коробки передач тоже будут вращаться.

При буксировке автомобиля с приводом на заднюю ось или автомобиля с системой полного привода, раздаточной коробкой без понижающей передачи и автоматическим подключением переднего моста должна быть вывешена задняя ось автомобиля. Более подробная информация приведена в подразделе «Буксировка автомобиля с опорой двух колес на дорогу (с вывешенной задней осью)».

Автомобили с системой полного привода, раздаточной коробкой с автоматическим подключением переднего моста и понижающей передачей

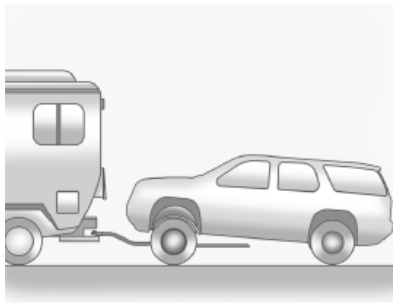

Для буксировки автомобиля с опорой двух колес на дорогу (передняя ось вывешена) выполните следующее.

1. Соедините тележку с буксирующим автомобилем, следуя инструкциям производителя тележки.
2. Установите передние колеса буксируемого автомобиля на тележку.
3. Установите рычаг селектора коробки передач в положение «Р» (Парковка).
4. Надежно зафиксируйте автомобиль стояночным тормозом.



ВНИМАНИЕ

Переключение раздаточной коробки автомобиля с системой полного привода в положение «N» (Нейтраль) может привести к тому, что автомобиль может покатиться, даже если рычаг селектора автоматической коробки передач находится в положении «Р» (Парковка). При этом можно получить травму. Перед переключением раздаточной коробки в положение «N» (Нейтраль) убедитесь в том, что автомобиль установлен на стояночный тормоз.

5. Чтобы установить передние колеса в положение для прямолинейного движения, используйте соответствующие фиксаторы, предусмотренные для буксировки.
6. Переключите раздаточную коробку в положение «N» (Нейтраль). См. «Система полного привода (раздаточная коробка без понижающей передачи с автоматическим управлением)», стр. 9-40 или «Система полного привода (раздаточная коробка с понижающей передачей и автоматическим управлением)», стр. 9-34.
7. Надежно присоедините автомобиль к тележке, следуя инструкциям производителя.
8. Снимайте буксируемый автомобиль со стояночного тормоза только после того, как он будет надежно соединен с буксирующим автомобилем.

9. Установите ключ замка зажигания в положение «LOCK/OFF».

После завершения буксировки см. «Система полного привода (раздаточная коробка без понижающей передачи с автоматическим управлением)», стр. 9-40 или «Система полного привода (раздаточная коробка с понижающей передачей и автоматическим управлением)», стр. 9-34.

Буксировка автомобиля с опорой двух колес на дорогу (с вывешенной задней осью)

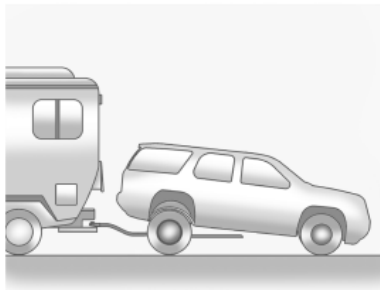

Автомобили с приводом на заднюю ось и автомобили с системой полного привода, раздаточной коробкой без понижающей передачи и автоматическим подключением переднего моста.

Для буксировки автомобиля с опорой двух колес на дорогу (задняя ось вывешена) выполните следующее.

1. Соедините тележку с буксирующим автомобилем, следуя инструкциям производителя тележки.
2. Установите задние колеса буксируемого автомобиля на тележку.
3. Установите автомобиль на стояночный тормоз. См. «Стояночный тормоз», стр. 9-43.
4. Переместите рычаг селектора автоматической коробки передач в положение «P» (Парковка).
5. Надежно присоедините автомобиль к тележке, следуя инструкциям производителя.

6. Чтобы установить передние колеса в положение для прямолинейного движения, используйте соответствующие фиксаторы, предусмотренные для буксировки.
7. Для автомобилей с системой полного привода, раздаточной коробкой с автоматическим подключением переднего моста без понижающей передачи установите переключатель режимов раздаточной коробки в режим привода на заднюю ось. См. «*Система полного привода (раздаточная коробка без понижающей передачи с автоматическим управлением)*», стр. 9-40 или «*Система полного привода (раздаточная коробка с понижающей передачей и автоматическим управлением)*», стр. 9-34.
8. Установите ключ замка зажигания в положение «LOCK/OFF».

Автомобили с системой полного привода, раздаточной коробкой с автоматическим подключением переднего моста и понижающей передачей

Для буксировки с опорой двух колес на дорогу (передняя ось вывешена) автомобиля с системой полного привода, выполните следующее.

1. Соедините тележку с буксирующим автомобилем, следуя инструкциям производителя тележки.
2. Установите задние колеса буксируемого автомобиля на тележку.
3. Установите автомобиль на стояночный тормоз. См. «*Стояночный тормоз*», стр. 9-43.
4. Переместите рычаг селектора автоматической коробки передач в положение «Р» (Парковка).
5. Надежно присоедините автомобиль к тележке, следуя инструкциям производителя.

6. Чтобы установить передние колеса в положение для прямолинейного движения, используйте соответствующие фиксаторы, предусмотренные для буксировки.



ВНИМАНИЕ

Переключение раздаточной коробки автомобиля с системой полного привода в положение «N» (Нейтраль) может привести к тому, что автомобиль может покатиться, даже если рычаг селектора автоматической коробки передач находится в положении «Р» (Парковка). При этом можно получить травму. Перед переключением раздаточной коробки в положение «N» (Нейтраль) убедитесь в том, что автомобиль установлен на стояночный тормоз.

7. Переключите раздаточную коробку в положение «N» (Нейтраль) См. «*Система полного привода (раздаточная коробка без понижающей передачи с автоматическим управлением)*», стр. 9-40 или «*Система полного привода (раздаточная коробка с понижающей передачей и автоматическим управлением)*», стр. 9-34.

8. Установите ключ замка зажигания в положение «LOCK/OFF».

См. «Система полного привода (раздаточная коробка без понижающей передачи с автоматическим управлением)», стр. 9-40 или «Система полного привода (раздаточная коробка с понижающей передачей и автоматическим управлением)», стр. 9-34.

Уход за автомобилем

Уход за кузовом автомобиля

Мойка автомобиля

Лучший способ сохранить лакокрасочное покрытие автомобиля в хорошем состоянии - регулярно мойте его в отсутствие прямого солнечного света.

Важно: Не используйте чистящие средства на основе бензина, содержащие кислоту или абразивные материалы, поскольку они могут повредить лакокрасочное покрытие кузова автомобиля, металлические или пластиковые элементы. В этом случае гарантия производителя на возможные повреждения распространяться не будет. Для приобретения одобренных средств для ухода за автомобилем, обратитесь в авторизованный сервисный центр. Следуйте указаниям производителя чистящего средства, касающихся его правильного использования, мер безопасности и правильной утилизации.

Важно: Держите наконечник трубки моечной установки на расстоянии не менее 30 см от автомобиля. Использование моечных установок с давлением воды более 8 274 кПа может привести к повреждению лакокрасочного покрытия или эмблем.

Перед мойкой и после мойки автомобиля хорошо промойте его водой, чтобы полностью удалить следы мощных средств. Если этого не сделать, на лакокрасочном покрытии могут остаться разводы.

Во избежание появления царапин и разводов удаляйте следы воды с лакокрасочного покрытия кузова чистой замшевой или хлопковой салфеткой.

Уход за лакокрасочным покрытием автомобиля

Не рекомендуется использовать прозрачный лак/полирующие пасты, содержащие воск. Если окрашенные поверхности были повреждены, обратитесь в сервисный центр официального дилера для оценки повреждений и ремонта. Попадание на элементы кузова инородных веществ, таких как хлорид кальция и других солей, противогололедных реагентов, гудрона, древесного сока, птичьего помета, химикатов из промышленных стоков и т.п., может привести к повреждению лакокрасочного покрытия. При попадании данных веществ на лакокрасочные поверхности как можно скорее помойте автомобиль. При необходимости используйте неабразивные чистящие средства, предназначенные для окрашенных поверхностей.

Для удаления разводов на лакокрасочном покрытии рекомендуется ручная или щадящая полировка. Для приобретения необходимых чистящих средств обратитесь в сервисный центр официального дилера.

Не используйте воски или полироли для обработки неокрашенного пластика, винила, резины, вставок «под дерево», поскольку они могут быть повреждены.

Важно: Механическое или ручное полирование лакокрасочного покрытия с верхним прозрачным слоем при применении чрезмерной силы может привести к его повреждению. Используйте только неабразивные восковые полироли, предназначенные для лакокрасочных покрытий с верхним прозрачным слоем и без прозрачного слоя.

Чтобы лакокрасочное покрытие выглядело как новое как можно дольше, автомобиль следует хранить в гараже или под навесом.

Уход за хромированными декоративными элементами кузова

Регулярно очищайте хромированные декоративные элементы кузова с помощью воды или специальных полиролей.

При очистке алюминиевых деталей не используйте механизированное полирование или полироли, предназначенные для хромированных поверхностей, а также каустическую соду. Для получения яркого блеска все полированные детали рекомендуется полировать с использованием полиролей с защитными свойствами.

Мойка наружных световых приборов и эмблем

Для мойки наружных световых приборов и эмблем используйте только прохладную или холодную воду, мягкую ткань и моющие средства для автомобилей. Следуйте инструкциям, приведенным в подразделе «Мойка автомобиля» далее в этой главе.

Очистка ветрового стекла и щеток стеклоочистителей

Наружную сторону ветрового стекла следует очищать с помощью средств, предназначенных для очистки стекол.

Резиновые скребки щеток очистителей стекол следует очищать с помощью ткани, не содержащей лен, или бумажного полотенца, смоченных жидкостью для очистки ветрового стекла, или слабым раствором мягкого моющего средства. При очистке щеток очистителей стекол следует тщательно очищать и сами стекла. Наличие на ветровом стекле следов от насекомых, дорожной грязи, сока деревьев и моющих/полировальных средств может привести к образованию полос при включении очистителя ветрового стекла.

Если щетки очистителя износились или повреждены, замените их новыми. Повреждения могут быть вызваны наличием большого количества пыли, песка, соли, высокой температуры, а также воздействием солнечных лучей, снега и льда.

Уплотнители проемов кузова

Нанесение силиконовой смазки на уплотнители проемов кузова способствует продлению срока их службы, более эффективному уплотнению проемов, при этом силиконовая смазка не прилипает к поверхностям и не вызывает скрипа. Нанесите силиконовую смазку на уплотнители проемов кузова один раз в год. Черные следы резины можно удалять с лакокрасочных поверхностей с помощью чистой ткани. См. *«Рекомендованные жидкости и смазочные материалы»*, стр. 11-12.

Очистка шин

Для очистки шин используйте жесткую щетку и средство для очистки шин.

Важно: Использование средств по уходу за шинами на основе нефтепродуктов может привести к повреждению лакокрасочного покрытия автомобиля и/или шин. При использовании средств по уходу за шинами всегда удаляйте следы чистящих средств, попадающих на лакокрасочное покрытие кузова.

Колесные диски и декоративные элементы – алюминиевые или хромированные

Для очистки колесных дисков используйте мягкую чистую ткань, неконцентрированные чистящие средства и воду. Удалите следы моющего средства с поверхности мягкой чистой салфеткой. Затем можно нанести защитный состав.

Важно: Хромированные колесные диски и другие хромированные декоративные элементы могут быть повреждены, если автомобиль не будет помыт после движения по дорогам, обработанным составами, содержащими соединения магния, кальция или хлорид натрия. Эти химикаты используются для борьбы с гололедом и пылью на дорогах. Всегда мойте хромированные элементы мыльным раствором после движения по таким дорогам. Коррозия особенно усиливается в условиях теплого помещения (гаража). Такие повреждения не покрываются гарантией производителя.

Важно: Чтобы избежать повреждения поверхностей, не используйте для очистки алюминиевых или хромированных колесных дисков концентрированные чистящие средства, химикаты, абразивные полирующие средства, щетки или чистящие средства, содержащие кислоту. Используйте только рекомендуемые чистящие средства. Не мойте автомобиль с колесными дисками из алюминиевого сплава или с хромированной поверхностью в автоматической мойке с карбидо-силиконовыми щетками для очистки колес. В противном случае автомобиль может быть поврежден, и устранение повреждений не будет покрываться гарантией производителя.

Рулевое управление, подвеска и компоненты шасси

Визуально проверьте переднюю и заднюю подвеску и компоненты рулевого управления на наличие поврежденных, плохо закрепленных деталей или следов износа.

Убедитесь в том, что трубки и шланги гидроусилителя рулевого управления подсоединены и закреплены правильно, и в том, что отсутствуют течи, трещины и иные повреждения. Визуально проверьте состояние чехлов шарниров равных угловых скоростей, а также сальники мостов на наличие повреждений.

Смазка элементов кузова

Смазывайте рекомендованными смазками все замочные цилиндры, шарнирные петли капота, двери багажного отделения и стальной крышки лючка топливозаливной горловины, несмотря на наличие деталей из пластмассы. Нанесение силиконовой смазки на уплотнители проемов кузова способствует продлению срока их службы, улучшению качества уплотнения проемов, при этом силиконовая смазка не обладает излишней адгезией и не вызывает скрипа.

Уход за днищем кузова

Для удаления грязи с днища кузова используйте обычную воду. Это можно сделать с помощью установки для мойки днища автомобиля или обратившись в сервисный центр официального дилера. Если этого не делать, то на днище автомобиля может образовываться ржавчина.

При повреждении металлических элементов кузова

Если автомобиль поврежден и требуется ремонт или замена кузовных деталей, убедитесь в том, что в мастерской по ремонту кузова используют соответствующие противокоррозионные материалы для защиты отремонтированных или замененных деталей.

Новые оригинальные детали, поставляемые в качестве запасных частей, защищены от коррозии на срок действия гарантии при соблюдении дилером рекомендованной технологии их замены.

При повреждении лакокрасочного покрытия

Окрашенные детали автомобиля со сколами, трещинами или глубокими царапинами следует отремонтировать при первой же возможности в сервисном центре официального дилера. Более серьезные повреждения лакокрасочного покрытия могут быть устранены в сервисном центре официального дилера.

Химические пятна на лакокрасочном покрытии

Вещества, содержащиеся в воздухе, могут оседать на лакокрасочном покрытии кузова автомобиля и оказывать на него негативное воздействие с образованием на окрашенных поверхностях круглых пятен и мелких темных пятен неправильной формы.

Уход за салоном автомобиля

Чтобы избежать износа обивки регулярно очищайте салон автомобиля. Как можно скорее удаляйте какие-либо загрязнения. Будьте осторожны, поскольку газеты и одежда, которые окрашивают предметы домашнего обихода, могут также окрашивать и обивочные материалы, используемые для отделки интерьера.

Для удаления пыли и грязи с приборной панели используйте щетку с мягкой щетиной.

С помощью мыльного раствора небольшой концентрации незамедлительно удаляйте различные лосьоны, солнцезащитные кремы, аэрозоли со всех поверхностей отделки интерьера, в противном случае они могут повредить ее.

Средства для очистки интерьера можно приобрести в салоне официального дилера. Во избежание повреждений используйте чистящие средства, предназначенные специально для поверхностей, которые необходимо очистить. Чистящие вещества следует наносить непосредственно на очищаемую поверхность. Не распыляйте очистители на переключатели или другие кнопки управления. Чистящие средства следует быстро смывать. Не наносите чистящие средства на поверхности на длительное время.

Чистящие средства содержат растворители, которые накапливаются в интерьере. Перед использованием чистящих средств внимательно ознакомьтесь с предупреждениями на этикетке чистящего средства.

При очистке салона обеспечьте необходимую вентиляцию, открыв двери и окна.

Во избежание повреждений не очищайте салон с помощью следующих чистящих средств или способов:

- Не используйте нож, бритву или любой другой острый предмет для очистки салона от грязи.
- Не используйте жесткие щетки.
- Не прикладывайте слишком много усилий или излишнее давление, пытайтесь удалить загрязнение с поверхности.
- Не используйте стиральные порошки или средства для мытья посуды. Жидкие чистящие средства следует растворять в воде в пропорции 20 капель на 4 литра воды.

Концентрированный мыльный раствор оставляет разводы, к которым притягивается пыль и грязь. Не используйте растворы, с большим содержанием мыла или каустической соды.

- При очистке обивки салона не используйте много жидкости, так как она может впитываться в материал.
- Не используйте растворители или чистящие средства, содержащие растворители.

Внутренняя поверхность стекол

Для очистки внутренних поверхностей стекол используйте махровую ткань, пропитанную водой. Удалите излишки влаги сухой тканью. При необходимости после чистки стекол чистой водой можно использовать специальные средства для очистки стекол.

Важно: Чтобы избежать царапин, не используйте абразивные чистящие средства для очистки автомобильных стекол. При использовании абразивных чистящих средств или очистки с чрезмерным усилием, может быть поврежден электрообогреватель заднего стекла.

Важно: Очистка ветрового стекла водой в течение первых шести месяцев эксплуатации автомобиля снижает степень запотевания.

Очистка сеток громкоговорителей

Аккуратно пропылесосьте крышки громкоговорителя; не повредите громкоговоритель. Для удаления пятен с крышек используйте чистую воду и слабый раствор моющего средства. Коробление диффузора громкоговорителя вследствие попадания влаги не покрывается гарантией производителя.

Молдинги с покрытием

Молдинги с покрытием требуют очистки.

- При небольшом загрязнении протрите молдинг губкой или мягкой тканью, смоченной в воде.
- При сильном загрязнении используйте теплый мыльный раствор.

Очистка тканых/ковровых/замшевых покрытий

Начните с уборки пылесосом, используя мягкую насадку. Используйте вращающуюся насадку только для очистки напольных покрытий. Сначала всегда старайтесь удалить загрязнения, пользуясь рекомендациями, приводимыми ниже.

- Аккуратно удалите влажные загрязнения с помощью бумажного полотенца. Продолжайте до тех пор, пока не удалите все загрязнения, которые возможно.
- Перед использованием пылесоса удалите все твердые загрязнения, которые возможно.

Для очистки выполните следующее:

1. Намочите неворсистую ткань в чистой воде или содовом растворе. Рекомендуется использовать микроволокнистую ткань, чтобы избежать появления ворсинок на ткани или ковровом покрытии.
2. Удалите лишнюю влагу, аккуратно отжав ее.
3. Начинайте с дальнего конца загрязненного участка и аккуратно удаляйте загрязнения по направлению к центру загрязненного участка. Во избежание втирания грязи в ткань регулярно переворачивайте ткань (старайтесь удалять загрязнения чистой поверхностью).
4. Продолжайте аккуратно удалять загрязнения до тех пор, пока на ткани не будет следов загрязнения.

5. Если полностью загрязнение удалить не удастся, используйте слабый раствор моющего средства; затем его необходимо смыть содовым раствором или чистой водой.

Если загрязнение все же не удастся удалить полностью, используйте специальное чистящее средство или пятновыводители. При использовании чистящего средства или пятновыводителя проверьте, не изменяют ли они цвет обивочного материала, нанеся их на небольшой участок обивочного материала, который не бросается в глаза. При появлении разводов промойте всю поверхность.

По завершении чистки удалите лишнюю влагу с помощью бумажного полотенца.

Очищение антибликовых покрытий и дисплеев информационно-развлекательных/аудио систем автомобиля

Для очистки антибликовых покрытий или дисплеев в автомобиле используйте мягкую ткань из микроволокна. Перед очисткой поверхности тканью из микроволокна удалите с поверхности частички пыли и грязи, которые могут привести к возникновению царапин, при помощи щетки с мягкой щетиной. Затем легкими круговыми движениями очистите поверхность при помощи ткани из микроволокна. Не используйте средства для очистки стекол или растворители. Периодически прополаскивайте ткань в слабом мыльном растворе. Не используйте отбеливатель или кондиционер. Тщательно смойте чистящее средство с ткани и дайте ей высохнуть перед следующим использованием.

Очистка приборной панели, поверхностей, обитых кожей, винила и элементов из пластмасс

Для удаления пыли или грязи используйте мягкую ткань из микроволокна, пропитанную водой. Для более тщательной очистки используйте мягкую ткань из микроволокна, пропитанную слабым мыльным раствором.

Важно: Пропитывание влагой кожи, особенно перфорированной, как и других поверхностей интерьера, может привести к сильному повреждению. Удаляйте лишнюю влагу с этих поверхностей после очистки и дайте им высохнуть естественным образом. Не наносите на поверхности, обитые кожей, пятновыводители и не подвергайте их воздействию высокой температуры или пара. Не используйте средства для ухода за поверхностями, обитыми кожей, на основе силикона или воска. Такие средства изменяют цвет и структуру кожи или мягкой обивки и поэтому не рекомендуются к использованию.

Не используйте чистящие средства, которые изменяют характер блеска приборной панели. При определенных условиях отраженный свет может снизить уровень видимости через ветровое стекло.

Важно: Использование освежителей воздуха может привести к повреждению пластиковых и окрашенных поверхностей. Если освежитель воздуха попадет на окрашенную или пластиковую поверхность, как можно скорее удалите следы с помощью салфетки, пропитанной чистой водой или слабым мыльным раствором. Устранение повреждений, вызванных использованием освежителя воздуха, гарантией производителя не покрывается.

Шторка багажного отделения и багажная сетка

Очищайте теплым раствором мягкого моющего средства. Не используйте отбеливатели с хлором. Смойте холодной водой и дайте полностью высохнуть.

Уход за ремнями безопасности

Следите за тем, чтобы ремни безопасности были чистыми и сухими.



ВНИМАНИЕ

Не отбеливайте и не перекрашивайте ремни безопасности. Это может значительно ослабить их. При аварии они могут не обеспечить защиты заданного уровня. Производите очистку ремней безопасности только слабым раствором мягкого моющего средства в теплой воде.

Напольные коврики



ВНИМАНИЕ

Если напольный коврик отличается размером от установленного заводом-изготовителем или установлен неправильно, он может помешать ходу педали акселератора и/или педали тормоза. Это может привести к увеличению тормозного пути и/или непреднамеренному ускорению. Убедитесь в том, что напольный коврик не мешает ходу педали акселератора или педали тормоза.

Для эффективного использования напольных ковриков ознакомьтесь со следующей информацией.

- Напольные коврики, установленные заводом-изготовителем, были разработаны специально для данного автомобиля. Если необходимо заменить напольные коврики, приобретайте только коврики, рекомендуемые компанией GM. В противном случае они могут не подойти по форме и/или размерам и будут мешать ходу педали акселератора или педали тормоза. Убедитесь в том, что напольные коврики не мешают ходу педалей.
- Правильно устанавливайте напольный коврик. Не переворачивайте его.
- Не допускайте нахождения каких-либо предметов на напольном коврике со стороны водителя.
- Со стороны водителя устанавливайте только один напольный коврик.
- Не устанавливайте напольные коврики один на другой.

Ремонт и техническое обслуживание

Общие сведения

Общие сведения 11-1

Плановое техническое обслуживание

Плановое техническое обслуживание 11-3

Особые операции технического обслуживания

Особые операции технического обслуживания 11-9

Дополнительное техническое обслуживание и уход за автомобилем

Дополнительное техническое обслуживание и уход за автомобилем 11-9

Рекомендованные рабочие жидкости, смазочные материалы, и детали

Рекомендованные жидкости
и смазочные материалы 11-12
Запасные части 11-14

Записи, относящиеся к техническому обслуживанию и ремонту

Записи, относящиеся к техническому обслуживанию и ремонту 11-15

Общие сведения

Автомобиль – это серьезное вложение средств. В данной главе описываются операции технического обслуживания автомобиля, которые необходимо выполнять. Соблюдайте интервалы технического обслуживания, чтобы не допустить возникновения серьезных неисправностей, требующих дорогостоящего ремонта. Это помогает также сохранить высокую стоимость автомобиля на вторичном рынке. Ответственность за прохождение технического обслуживания несет владелец автомобиля.

У официального дилера есть обученные технические специалисты, которые могут выполнить требуемое техническое обслуживание, используя оригинальные запасные части, а также современные инструменты и оборудование, что позволяет им провести диагностику быстро и точно.

11-2 Ремонт и техническое обслуживание

Многие сервисные центры официальных дилеров работают до позднего вечера и в выходные дни, предоставляют бесплатные услуги по транспортировке, услуги по онлайн регистрации для прохождения технического обслуживания.

Дилер осознает значимость предоставления услуг по техническому обслуживанию и ремонту по конкурентно-способным ценам. Благодаря обученным техническим специалистам сервисный центр официального дилера – это идеальное место для проведения планового технического обслуживания, такого как замена масел и перестановка колес, а также технического обслуживания колес, тормозной системы, аккумуляторной батареи и щеток очистителей стекол.

Важно: Повреждения, полученные в результате неправильного технического обслуживания, могут привести к дорогостоящему ремонту, который не будет покрываться гарантией производителя. Для поддержания автомобиля в технически исправном состоянии необходимо соблюдать интервалы технического обслуживания, выполнять необходимые проверки и использовать рекомендованные рабочие жидкости и смазочные материалы.

Ответственность за перестановку колес и проведение необходимого технического обслуживания несет владелец автомобиля. Рекомендуется предоставлять автомобиль в сервисный центр для проведения технического обслуживания каждые 10000 км пробега. Благодаря своевременному техническому обслуживанию повышается долговечность автомобиля, снижается расход топлива и уровень выброса отработавших газов.

Режимы эксплуатации автомобилей различными людьми могут сильно отличаться, как и интервалы между сеансами очередного технического обслуживания.

Может понадобиться сокращение интервалов проведения технического обслуживания. Дополнительное техническое обслуживание (нормальные условия эксплуатации) автомобилей:

- в отношении которых соблюдаются требования к количеству перевозимых пассажиров и массе груза, указанные на информационной табличке с указанием рекомендованных значений давления воздуха в шинах. См. раздел «Ограничения нагрузки на автомобиль», стр. 9-16.
- в отношении которых соблюдается установленный законом скоростной режим и которые эксплуатируются на дорогах, соответствующим требованиям ГОСТ/Технических регламентов.
- в которых используется рекомендуемое топливо. См. «Рекомендуемое топливо», стр. 9-58.

См. «Дополнительное техническое обслуживание (нормальные условия эксплуатации)».

Дополнительное техническое обслуживание (тяжелые условия эксплуатации) автомобилей:

- которые эксплуатируются в тяжелых условиях городского движения транспорта в жаркую погоду.
- которые эксплуатируются в основном в условиях холмистой или горной местности.
- которые часто используются для буксировки прицепа.
- которые эксплуатируются на высокой скорости или используются для участия в соревнованиях.
- которые используются в качестве такси, в качестве полицейских или развозных автомобилей.

См. «Дополнительное техническое обслуживание (тяжелые условия эксплуатации)».



ВНИМАНИЕ

Выполнение работ по техническому обслуживанию автомобиля может быть опасно и привести к получению серьезных травм. Выполняйте работы по техническому обслуживанию только в том случае, если вы обладаете необходимыми знаниями, оборудованием и инструментом. При наличии каких-либо сомнений обратитесь в авторизованный сервисный центр. См. «Самостоятельное техническое обслуживание», стр. 10-3.

Плановое техническое обслуживание

Проверка, выполняемая владельцем автомобиля

При каждой заправке автомобиля

- Проверяйте уровень моторного масла. См. «Моторное масло», стр. 10-6.

Один раз в месяц

- Проверяйте давление воздуха в шинах. См. «Давление воздуха в шинах», стр. 10-52.
- Проверяйте шины на наличие следов износа. См. «Проверка шин», стр. 10-59.
- Проверяйте уровень жидкости омывателей стекол. См. «Жидкость омывателей стекол», стр. 10-25.

Замена моторного масла

Если на дисплее информационного центра выводится сообщение «ЗАМЕНИТЕ МОТОРНОЕ МАСЛО В БЛИЖАЙШЕЕ ВРЕМЯ», моторное масло и масляный фильтр необходимо заменить в течение следующих 500 км пробега. При соблюдении рекомендаций по эксплуатации автомобиля данное сообщение может не появляться на дисплее информационной системы в течение года и более. Моторное масло и масляный фильтр необходимо заменять, по меньшей мере, один раз в год, при этом каждый раз сбрасывая показатели монитора жизни моторного масла на исходные. Для замены моторного масла и масляного фильтра обратитесь в авторизованный сервисный центр. Если сброс показаний монитора жизни моторного масла произошел случайно, то замену масла необходимо произвести через 5000 км пробега, считая от момента последней замены масла. Сброс показаний монитора необходимо производить после каждой замены масла. См. «Монитор жизни моторного масла», стр. 10-9.

Перестановка колес и выполнение необходимого технического обслуживания каждые 10000 км пробега

Выполняйте перестановку колес и следующие процедуры по техническому обслуживанию. См. «Перестановка колес», стр. 10-59.

- Проверяйте уровень моторного масла и показания монитора жизни моторного масла. При необходимости выполните замену моторного масла и масляного фильтра и сбросьте показания монитора жизни моторного масла. См. «Моторное масло», стр. 10-6 и «Монитор жизни моторного масла», стр. 10-9.
- Проверяйте уровень охлаждающей жидкости. См. «Охлаждающая жидкость», стр. 10-17.
- Проверяйте уровень жидкости омывателей стекол. См. «Жидкость омывателей стекол», стр. 10-25.

- Визуально проверяйте щетки очистителя ветрового стекла на наличие следов износа, трещин или грязи. См. «Уход за кузовом автомобиля», стр. 10-95. Замените изношенные или поврежденные щетки очистителя. См. «Жидкость омывателей стекол», стр. 10-35.
- Проверяйте давление воздуха в шинах. См. «Давление воздуха в шинах», стр. 10-52.
- Проверяйте шины на наличие следов износа протектора. См. «Проверка шин», стр. 10-59.
- Визуально проверяйте наличие следов течей.
- Проверяйте фильтрующий элемент воздухоочистителя двигателя. Или каждые 6 месяцев, в зависимости от того, что наступит раньше. См. «Воздухоочиститель/воздушный фильтр», стр. 10-15.
- Проверяйте тормозную систему.

- Визуально проверяйте компоненты рулевого управления, подвески и шасси на наличие поврежденных, плохо закрепленных деталей или следов износа. См. «Уход за кузовом автомобиля», стр. 10-95.
- Проверяйте компоненты систем пассивной безопасности. См. «Проверка удерживающих систем», стр. 3-28.
- Визуально проверяйте систему подачи топлива на наличие повреждений или течей.
- Визуально проверяйте систему выпуска отработавших газов и теплозащитные экраны на наличие повреждений или признаков ослабления крепления.
- Смазывайте компоненты кузова. См. «Уход за кузовом автомобиля», стр. 10-95.
- Проверяйте систему блокировки пуска двигателя. См. «Проверка системы блокировки пуска двигателя», стр. 10-33.
- Проверяйте систему блокировки рычага селектора автоматической коробки передач. См. «Проверка системы блокировки рычага селектора автоматической коробки передач», стр. 10-34.
- Проверяйте систему блокировки ключа зажигания. См. «Проверка системы блокировки ключа зажигания», стр. 10-34.
- Выполняйте проверку стояночного тормоза и стопорной защелки автоматической коробки передач. См. «Проверка стояночного тормоза и стопорной защелки автоматической коробки передач (положение «Р» (Парковка))», стр. 10-34.
- Проверяйте педаль акселератора на наличие следов повреждений: убедитесь в том, что педаль перемещается свободно, без заедания. При необходимости замените ее.
- Проверяйте ремни привода вспомогательного оборудования двигателя (гидроусилитель рулевого управления, компрессор кондиционера, генератор). Проверяйте состояние и длину данных ремней.
- визуально проверяйте газонаполненные упоры (при соответствующей комплектации) на наличие следов износа, трещин или повреждений другого типа. Проверяйте способность газонаполненных упоров удерживать крышку багажного отделения в открытом состоянии. При необходимости обратитесь в сервисный центр официального дилера.
- проверяйте уплотнитель проема и направляющие крышки вентиляционного люка (при соответствующей комплектации). См. «Вентиляционный люк в крыше», стр. 2-23.
- проверяйте уровень охлаждающей жидкости в автомобилях с гибридной силовой установкой, при соответствующей комплектации.
- проверяйте фиксатор запасного колеса и смазывайте его при необходимости. См. «Шины», стр. 10-69.

Дополнительное техническое обслуживание — нормальные условия эксплуатации

Через каждые 20 000 км

- Заменяйте фильтрующий элемент воздухоочистителя двигателя. Или каждые 12 месяцев, в зависимости от того, что наступит раньше.

Через каждые 40 000 км

- Заменяйте тормозную жидкость.

Через каждые 70 000 км

- Проверяйте систему сбора паров топлива. Проверяйте, чтобы топливopроводы и шланги для отвода паров топлива были правильно подсоединены, уложены и не имели повреждений. Проверяйте клапан продувки (при соответствующей комплектации). При необходимости замените его.

Через каждые 150 000 км

- Производите замену свечей зажигания и проверку проводов свечей зажигания.
- Производите замену рабочей жидкости автоматической коробки передач (при соответствующей комплектации). Замените фильтр, если эта операция предусмотрена.

- Производите замену рабочей жидкости раздаточной коробки (для автомобилей, оборудованных системой полного привода). При использовании моечного оборудования с подачей воды под высоким давлением, избегайте попадания струи воды на уплотнительные манжеты выходных валов раздаточной коробки. В противном случае манжеты могут быть повреждены, что приведет к попаданию воды в рабочую жидкость раздаточной коробки. Рабочую жидкость раздаточной коробки со следами воды необходимо заменить, поскольку ее дальнейшее использование приведет к снижению долговечности данного агрегата.

Через каждые 240 000 км

- Промывайте бачок охлаждающей жидкости, сливайте отработавшую жидкость, промывайте систему охлаждения и заливайте новую охлаждающую жидкость. Или через каждые 5 лет, в зависимости от того, что наступит раньше. См. «Система охлаждения двигателя», стр. 10-16.
- Промывайте бачок охлаждающей жидкости, сливайте отработавшую жидкость, промывайте систему охлаждения и заливайте новую охлаждающую жидкость на автомобилях с гибридной силовой установкой (при соответствующей комплектации). Или

через каждые 5 лет, в зависимости от того, что наступит раньше. См. «Система охлаждения двигателя», стр. 10-16.

- Визуально проверяйте ремни привода вспомогательного оборудования двигателя. Или через каждые 10 лет, в зависимости от того, что наступит раньше. Проверяйте ремни на наличие следов износа, трещин или повреждений; при необходимости замените их.

Техническое обслуживание при тяжелых условиях эксплуатации*

- Более частого технического обслуживания требуют автомобили, используемые для общественных, военных или коммерческих целей:
 - Автомобили скорой помощи, полиции и служб спасения.
 - Гражданские автомобили, такие как: легкие грузовые автомобили, внедорожники и легковые автомобили, используемые для военного предназначения.

- Эвакуаторы различных типов или любые другие автомобили, постоянно используемые для буксировки прицепа или других грузов.
- Часто используемые коммерческие автомобили, такие как автомобили курьерских служб, патрульные автомобили вневедомственной охраны или любые другие автомобили, которые эксплуатируются 24 часа в сутки.
- Любые автомобили, эксплуатируемые в условиях большого количества песка или пыли, как, например, автомобили, используемые при прокладке нефтепроводов и для других целей.

- Автомобили, регулярно используемые для поездок на расстояния, не превышающие 6 км.
Если ваш автомобиль оборудован индикатором жизни моторного масла, то он будет загораться при необходимости замены моторного масла и масляного фильтра. При тяжелых условиях эксплуатации данный индикатор может загораться до достижения 10 000 км пробега. Данный индикатор не указывает на наличие частичек пыли в масле, поэтому при эксплуатации автомобиля в условиях большого количества пыли, замену масла и масляного фильтра необходимо производить чаще, чем каждые 10000 км пробега.
Примечание: На всех автомобилях с приводом на задние колеса, используемых для буксировки, замену масла редуктора заднего моста необходимо производить каждые 30000 км пробега.

*Примечание: В экстремальных условиях вождения, описанных выше, может понадобиться более частая замена свечей зажигания. Для определения оптимальных интервалов технического обслуживания вашего автомобиля обратитесь в сервисный центр официального дилера GM.

Дополнительное техническое обслуживание — тяжелые условия эксплуатации

Через каждые 60 000 км

- Проверяйте систему сбора паров топлива. Проверяйте, чтобы топливопроводы и шланги для отвода паров топлива были правильно подсоединены, уложены и не имели повреждений. Проверяйте продувочный клапан (при соответствующей комплектации). При необходимости замените его.

- Производите замену рабочей жидкости автоматической коробки передач (при соответствующей комплектации). Замените фильтр, если эта операция предусмотрена.
- Производите замену рабочей жидкости раздаточной коробки (для автомобилей, оборудованных системой полного привода). При использовании моечного оборудования с подачей воды под высоким давлением, избегайте попадания струи воды на уплотнительные манжеты выходных валов раздаточной коробки. В противном случае манжеты могут быть повреждены, что приведет к попаданию воды в рабочую жидкость раздаточной коробки. Рабочую жидкость раздаточной коробки со следами воды необходимо заменить, поскольку ее дальнейшее использование приведет к снижению долговечности данного агрегата.
- Визуально проверяйте ремни привода вспомогательного оборудования двигателя. Или через каждые 3 года, в зависимости от того, что наступит раньше. Проверяйте ремни на наличие следов износа, трещин или повреждений; при необходимости замените их.

Через каждые 80 000 км

- Заменяйте свечи зажигания. Выполняйте проверку проводов свечей зажигания.

Через каждые 240 000 км

- Промывайте бачок охлаждающей жидкости, сливайте жидкость, промывайте систему охлаждения и заливайте новую охлаждающую жидкость. Или через каждые 5 лет, в зависимости от того, что наступит раньше. См. «Система охлаждения двигателя», стр. 10-16.
- Промывайте бачок охлаждающей жидкости, сливайте отработавшую жидкость, промывайте систему охлаждения и заливайте новую охлаждающую жидкость на автомобилях с гибридной силовой установкой (при соответствующей комплектации). Или через каждые 5 лет, в зависимости от того, что наступит раньше. См. «Система охлаждения двигателя», стр. 10-16.

Особые операции технического обслуживания

- Автомобили, используемые в коммерческих целях при тяжелых условиях эксплуатации: смазывайте компоненты шасси каждые 5000 км пробега.
- Один раз в год мойте автомобиль со стороны днища кузова.

Дополнительное техническое обслуживание и уход за автомобилем

Ваш автомобиль является серьезным вложением средств, и правильный уход за автомобилем может помочь избежать дорогостоящего ремонта в будущем. Для поддержания оптимального уровня ходовых качеств автомобиля необходимо выполнять дополнительное техническое обслуживание автомобиля. Рекомендуется выполнять дополнительное техническое обслуживание в сервисном центре официального дилера. Технические специалисты сервисного центра официального дилера также могут выполнить оценку и проверку автомобиля для выявления оптимальных интервалов прохождения технического обслуживания. Приведенная ниже информация поможет определить, в каких случаях может потребоваться дополнительное техническое обслуживание.

Аккумуляторная батарея

Аккумуляторная батарея обеспечивает электропитание, необходимое для запуска двигателя и работы дополнительного электрооборудования.

- Для успешного запуска двигателя поддерживайте напряжение в аккумуляторной батарее на необходимом уровне.
- В сервисном центре официального дилера есть диагностическое оборудование для проверки аккумуляторной батареи, надежности электрических соединений и проводов, а также отсутствия следов коррозии в электрических соединениях.

Ремни

- Ремни необходимо заменять, если слышны ненормальные звуки (скрип, свист) или на них видны следы трещин и повреждений.
- В сервисном центре официального дилера может быть произведена проверка и, при необходимости, замена ремней.

11-10 Ремонт и техническое обслуживание

Тормозная система

Тормозная система необходима для остановки автомобиля и обеспечения безопасности движения.

- Признаки износа тормозных колодок: скрип/скрежет или увеличение тормозного пути.
- В сервисном центре авторизованного дилера есть инструменты и оборудование для проверки тормозной системы, и рекомендованные запасные части, разработанные специально для вашего автомобиля.

Рабочие жидкости

Поддержание необходимого уровня рабочих жидкостей и использование рекомендованных GM рабочих жидкостей и масел способствуют продлению долговечности систем и компонентов. См. «*Рекомендованные жидкости и смазочные материалы*», стр. 11-12.

- Проверку уровня моторного масла и жидкости омывателей стекол следует выполнять при каждой заправке автомобиля топливом.

- контрольные лампы на комбинации приборов будут загораться, если уровень какой-либо жидкости ниже нормы и ее необходимо долить.

Шланги

Шланги служат для транспортировки жидкостей; их следует регулярно проверять на наличие следов трещин или течей. В ходе выполнения проверки специалисты сервисного центра официального дилера определяют степень необходимости их замены.

Освещение

Исправно работающие фары, задние габаритные огни и стоп-сигналы обеспечивают надлежащую видимость дороги и автомобиля.

- Признаки неисправности фар: тусклый свет, фары не включаются, наличие следов трещин или повреждений. Периодически необходимо выполнять проверку стоп-сигналов, чтобы убедиться, что они срабатывают при каждом нажатии педали тормоза.

- Тщательная проверка ламп может быть выполнена в сервисном центре официального дилера.

Амортизаторы и стойки подвески

Амортизаторы и стойки подвески обеспечивают надлежащую плавность хода.

- Следы износа: вибрация на рулевом колесе, раскачивание автомобиля при торможении, увеличение тормозного пути, неравномерный износ шин.
- В ходе выполнения проверки специалисты сервисного центра официального дилера проверяют амортизаторы и стойки подвески на наличие следов трещин или течей и определяют периодичность технического обслуживания.

Шины

Давление воздуха в шинах должно соответствовать норме; необходимо своевременно производить перестановку и балансировку колес. Правильное техническое обслуживание шин и колес может сэкономить средства, топливо и снизить риск разрушения шины.

- Признаки необходимости замены шин: видны три или более признака износа протектора шины; видны нити корда; на шинах присутствуют следы повреждений.
- Технические специалисты сервисного центра официального дилера могут выполнить проверку состояния шин и рекомендовать подходящий тип шин. В сервисном центре официального дилера также можно выполнить балансировку колес для обеспечения максимальной плавности хода при любой скорости движения автомобиля. Шины рекомендуемого типа можно приобрести в салоне официального дилера.

Уход за автомобилем

Для того, чтобы как можно дольше сохранить безупречный внешний вид автомобиля, используйте средства по уходу за автомобилем, которые можно приобрести в салоне официального дилера. Информация об уходе за салоном и кузовом автомобиля приведена в подразделах «Уход за салоном», стр. 10-99 и «Уход за кузовом автомобиля», стр. 10-95.

Регулировка параметров установки колес

Регулировка параметров установки колес необходима для обеспечения оптимального износа и ходовых качеств автомобиля.

- Признаки того, что необходимо выполнить регулировку параметров установки колес: ухудшение управляемости автомобиля или неравномерный износ шин.
- В сервисном центре официального дилера имеется оборудование для правильной регулировки параметров установки колес.

Ветровое стекло

Для обеспечения безопасности и хорошей обзорности удаляйте загрязнения с ветрового стекла.

- Признаки повреждения ветрового стекла: царапины, трещины, сколы.
- При необходимости проверку и замену ветрового стекла можно выполнить в сервисном центре официального дилера.

Щетки очистителей стекол

Для удаления грязи со стекол используются очистители стекол; щетки очистителей необходимо очищать и поддерживать в хорошем состоянии.

- Признаки износа: прерывистое движение по стеклу, следы износа или повреждения резиновых скребков щеток.
- При необходимости проверку и замену щеток можно выполнить в сервисном центре официального дилера.

11-12 Ремонт и техническое обслуживание

Рекомендованные рабочие жидкости, смазочные материалы и детали

Рекомендованные жидкости и смазочные материалы

Жидкости и смазочные материалы, указанные в приводимой ниже таблице, можно приобрести в авторизованном сервисном центре.

Применение	Рабочая жидкость/смазочный материал
Моторное масло	Моторное масло двигателя должно соответствовать спецификации dexos 1 или эквивалентное ему с подходящим уровнем вязкости по SAE. Рекомендуется использовать масло ACDelco dexos1 Synthetic Blend. См. «Моторное масло», стр. 10-6.
Охлаждающая жидкость	Используйте смесь питьевой воды и охлаждающей жидкости DEX-COOL в пропорции 50/50. См. «Охлаждающая жидкость», стр. 10-17.
Гидропривод тормозной системы	Тормозная жидкость DOT 3 (Номер по каталогу GM 12377967).
Омывателистекол	Используйте жидкость для омывателей стекол (температура замерзания), соответствующую климатическим особенностям региона, в котором эксплуатируется автомобиль.
Гидроусилитель рулевого управления	Рабочая жидкость для гидроусилителя рулевого управления GM (Номер по каталогу GM 89021184).
Автоматическая коробка передач	Рабочая жидкость для автоматической коробки передач DEXRON®-VI.
Замочные цилиндры	Универсальная смазка Superlube (Номер по каталогу GM 12346241).
Смазка для компонентов шасси	Смазка для компонентов шасси (Номер по каталогу GM 12377985) или смазка, соответствующая требованиям NLGI #2, категории LB или GC-LB.
Передний мост (автомобили серии «1500» с системой полного привода)	Масло для картера переднего моста SAE 80W-90 Synthetic (Номер по каталогу GM 89021671).

Применение	Рабочая жидкость/смазочный материал
Передний мост (автомобили серии «2500» с системой полного привода)	Синтетическое масло для картера переднего моста SAE 75W-90 (Номер по каталогу GM 89021677).
Задний мост	Синтетическое масло для картера заднего моста SAE 75W-90 (Номер по каталогу GM 89021677).
Раздаточная коробка (автомобили с системой полного привода)	Рабочая жидкость для автоматической коробки передач DEXRON®-VI.
Шлицы карданного вала переднего моста или шлицы одинарного карданного вала (автомобили с приводом на заднюю ось и автоматической коробкой передач)	Смазка для шлицев, специальная смазка (Номер по каталогу GM 12345879).
Шарнирные петли капота	Универсальная смазка Superlube (Номер по каталогу GM 12346241).
Оси наружной ручки двери багажного отделения	Универсальная смазка Superlube (Номер по каталогу GM 12346241).
Уплотнители проемов кузова	Смазка для уплотнителей проемов кузова (номер по каталогу GM 3634770) или диэлектрическая силиконовая смазка (номер по каталогу GM 12345579).
Устранение скрипов уплотнителей	Синтетическая смазка с тефлоном, Superlube (номер по каталогу GM 12371287).

11-14 Ремонт и техническое обслуживание

Запасные части

Запасные части, указанные в таблице, приводимой ниже, можно приобрести в авторизованном сервисном центре, пользуясь номерами соответствующих позиций по каталогу материалов и запасных частей.

Запасные части

Деталь	Номер по каталогу GM	Номер по каталогу ACDelco
Воздухоочиститель/воздушный фильтр		
Стандартный фильтр	15908916*	A3086C*
Фильтр с повышенной очищающей способностью	15908915	A3085C
Масляный фильтр	89017524	PF48
Свечи зажигания	12621258	41-110
Щетки очистителей стекол		
Ветрового стекла - 55 см	25877402	—
Заднего стекла – 30 см	25820122	—
*Допускается замена воздушным фильтром 15908915 (A3085) с повышенной очищающей способностью.		

Технические данные

Идентификационные данные автомобиля

Идентификационный номер автомобиля (VIN)	12-1
Идентификационная табличка для заказа запасных частей	12-2

Сведения об автомобиле

Заправочные емкости и спецификации ..	12-3
Схема прокладки ремня привода вспомогательных агрегатов двигателя ..	12-6

Идентификационные данные автомобиля

Идентификационный номер автомобиля (VIN)



Табличка с российским идентификационным номером автомобиля находится в моторном отсеке с правой стороны. Табличка с иностранным идентификационным номером автомобиля находится в верхнем углу приборной панели, со стороны водителя. Ее можно увидеть через ветровое стекло, находясь снаружи автомобиля.

Идентификационный номер автомобиля можно найти на информационной табличке с указанием допустимых нагрузок/характеристик шин, на идентификационной табличке для заказа запасных частей, в паспорте транспортного средства и в свидетельстве о регистрации транспортного средства.

Идентификационный номер двигателя

Восьмой знак идентификационного номера автомобиля является кодом двигателя. По данному коду можно определить тип и технические характеристики двигателя и заказывать запасные части, предназначенные для данного типа двигателей. См. табличку «Технические характеристики двигателя» в подразделе «Заправочные емкости и спецификации», стр. 12-3.

Идентификационная табличка для заказа запасных частей

Данная табличка находится в перчаточном ящике; на ней указана следующая информация:

- Иностраный идентификационный номер автомобиля (VIN 1GN...).
- Обозначение модели автомобиля.
- Код цвета лакокрасочного покрытия.
- Опции и специальное оборудование, установленные на заводе-изготовителе автомобиля.

Не снимайте данную табличку с автомобиля.

Сведения об автомобиле

Заправочные емкости и спецификации

Более подробная информация для автомобилей, оборудованных гибридной силовой установкой, приведена в соответствующей сопроводительной документации.

Приблизительные данные о заправочных емкостях приведены (см. ниже) в метрических и британских единицах измерения. Более подробная информация приведена в подразделе «Рекомендованные жидкости и смазочные материалы», стр. 11-12.

Позиция	Заправочные емкости	
	Метрическая система единиц	Британская система единиц
Хладагент системы кондиционирования, тип R134a	Более подробная информация о заправочной емкости системы кондиционирования указана на соответствующей табличке в моторном отсеке. Для получения более подробной информации обратитесь в авторизованный сервисный центр.	
Система охлаждения двигателя		
5,3 л V8	17,3 л	18,3кварты
6,0 л V8	16,5 л	17,4 кварты
Моторное масло и масляный фильтр	5,7л†	6,0кварты†
Топливный бак		
Стандартный	98,4 л	26,0 гал
С увеличенным объемом (автомобили серии «1500»)	119,2 л	31,5гал
С увеличенным объемом (автомобили серии «2500»)	147,6 л	39,0гал

12-4 Технические данные

Позиция	Заправочные емкости	
	Метрическая система единиц	Британская система единиц
Рабочая жидкость коробки передач (при снятии поддона и замене фильтра)		
Коробка передач 6L80-E	5,7 л	6,0кварты
Коробка передач 6L90-E	6,0 л	6,3кварты
Рабочая жидкость раздаточной коробки	1,5 л	1,6кварты
Момент затяжки колесных гаек	190 Нм	140 фунт-сила футов

† Замену масляного фильтра следует производить при каждой замене масла.
Данные обо всех заправочных емкостях приблизительны. Жидкость следует доливать до уровня, рекомендованного в данном Руководстве.
После долива снова проверьте уровень рабочей жидкости.

Спецификации двигателя

Двигатель	VIN Код	Мощность	Крутящий момент	Зазор между электродами свечей зажигания
5,3 л V8 (чугунный блок цилиндров) (LMG)	O	239 кВт @ 5200 об/мин (320 л.с. @ 5200 об/мин)	470 Нм @ 4200 об/мин (347фунто-фута @4200 об/мин)	1,01 мм (0,040 дюйма)
5.3L V8 (блок цилиндров из алюминиевого сплава) (LC9)	7	272 кВт @5800 об/мин (365 л.с. @5800 об/мин)	506 Нм @4600 об/мин (373фунто-фута @4600 об/мин)	1,01 мм (0,040 дюйма)
6,0 л V8 (чугунный блок цилиндров) (L96)	G	301 кВт @5600 об/мин (404 л.с. @5600 об/мин)	565 Нм @4400 об/мин (416фунто-фут @4400 об/мин)	1,01 мм (0,040 дюйма)

Максимальная скорость

Максимальная скорость	Метрическая система единиц	Британская система единиц
Модели серии «1500»	180км/ч	112 миль/ч
Модели серии «2500»	158км/ч	98 миль/ч

Схема прокладки ремня привода вспомогательных агрегатов

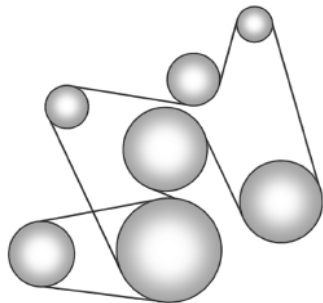

Более подробная информация для автомобилей, оборудованных гибридной силовой установкой, приведена в соответствующей сопроводительной документации.

Информация для клиентов

Система сбора данных и регистрация событий, конфиденциальность

Система сбора данных и регистрация событий, и конфиденциальность.....	13-1
Система сбора данных и регистрации событий.....	13-1
Система навигации.....	13-3
Идентификация радиочастот (RFID).....	13-3

Система сбора данных и регистрация событий, и конфиденциальность

Данный автомобиль оснащен множеством сложных электронных устройств, которые записывают данные о характеристиках и поведении систем автомобиля. Например, данный автомобиль оборудован компьютерными модулями, которые следят за состоянием двигателя и компонентов трансмиссии, подушек безопасности и отвечают за их срабатывание в случае столкновения автомобиля, а также обеспечивают действие антиблокировочной системы (при соответствующей комплектации). В данных модулях могут храниться данные, которые помогают техническому специалисту официального дилера при техническом обслуживании или ремонте автомобиля.

В некоторых модулях могут сохраняться данные об эксплуатации автомобиля, например, данные о расходе топлива или о средней скорости движения. В данных модулях может также сохраняться информация о личных предпочтениях водителя, таких как радиостанции, положение сидений и значения внутренней температуры.

Система сбора данных и регистрации событий

Данный автомобиль оснащен системой сбора данных и регистрации событий (EDR). Главная задача данной системы – сохранять данные о текущих параметрах систем автомобиля в момент столкновения или в момент возникновения аварийных ситуаций, таких как срабатывание подушек безопасности или столкновение.

13-2 Информация для клиентов

С помощью системы сбора данных записываются данные о динамических параметрах движения и состоянии систем безопасности за короткий период времени, обычно не более 30 секунд. При этом сохраняются следующие данные:

- Текущие параметры систем автомобиля.
- Пристегнут ли водитель и передний пассажир ремнями безопасности или нет.
- Данные о величине хода педалей тормоза и акселератора.
- Величина скорости автомобиля.

Данная информация помогает разобраться в причинах столкновения и получения травм.

Важно: Система сбора данных и регистрации событий сохраняет данные только в случае столкновения; при нормальной эксплуатации автомобиля никакие данные не регистрируются, в том числе личные (например, Ф.И.О., пол, возраст и место столкновения). Тем не менее, другие стороны, например, правоохранительные органы, могут использовать данные, полученные с помощью данной системы, и личные данные, полученные в процессе расследования аварии.

Чтобы считать данные, записанные системой сбора данных и регистрации событий, необходимо наличие специального оборудования и доступ к автомобилю/регистратору. Помимо представителей завода-изготовителя автомобиля считывать данные системы сбора данных и регистрации событий имеют право сотрудники правоохранительных органов, у которых есть специальное оборудование и доступ к автомобилю/регистратору.

Компания GM не предоставляет данную информацию третьим лицам, за исключением некоторых случаев: с согласия владельца автомобиля или если автомобиль взят в долгосрочную аренду, с согласия арендатора, по официальному запросу полиции или аналогичной государственной структуры; в качестве материалов, используемых для защиты компании GM в суде; или если это предусмотрено законодательством. Данные, которые собирает или получает компания GM, не относящиеся к какому-либо определенному автомобилю или владельцу, при необходимости могут быть использованы в исследовательских целях или могут быть предоставлены третьим лицам с целью проведения исследований.

Система навигации

Если данный автомобиль оснащен системой навигации, ее можно использовать для записи адресов, телефонных номеров и другой полезной информации. Информация о способах сохранения и удаления данных приведена в Руководстве пользователя данной системы.

Идентификация радиочастот

В некоторых автомобилях технология идентификации радиочастот применяется для обеспечения работоспособности таких систем, как монитор давления воздуха в шинах, иммобилайзер, система дистанционного отпирания/запирания замков дверей, система дистанционного запуска двигателя и система универсальных передатчиков. При применении данной технологии не используются личные данные владельца и информация, связанная с системами, которые содержат личную информацию.

А

Аварийная световая сигнализация	6-4
Автоматическая трансмиссия (коробка передач)	9-29
Рабочая жидкость	10-11
Сообщения	5-47
Автоматическое запираение замков	2-9
Автомобиль	5-38
Охранная система	2-14
Управление	9-3
Идентификационный номер (VIN)	12-1
Ограничения нагрузки	9-16
Сообщения	5-38
Пользовательские настройки	5-49

Напоминания	5-48
Дистанционный пуск двигателя	2-5
Безопасность	2-14
Сообщения, связанные со скоростью движения автомобиля	5-49
Буксировка	10-89
Аккумуляторная батарея	10-29
Антенна на заднем боковом стекле	7-11
Антиблокировочная система (ABS)	9-42

Б

Багажник на крыше	4-3
Бездорожье	9-6

Безопасность	5-27
Беременные женщины, использование ремней безопасности	3-26
Блок предохранителей, расположенный в моторном отсеке	10-40

Блок предохранителей, расположенный в приборной панели	10-45
Блокировка дифференциала заднего моста	9-48
Буксировка автомобиля	9-61
Буксировка транспортных средств, используемых для отдыха	10-89

В

Вентилятор	10-23
Вентилятор системы охлаждения двигателя	10-23

Вентиляционный люк в крыше	2-23
Ветровое стекло	5-4
Вещевые отделения	4-1
Вещевое отделение центральной консоли ..	4-2
Внешние устройства	7-29
Внутреннее зеркало заднего вида	2-21

Возврат автомобиля на дорогу	9-4
Вождение зимой	9-13
Воздухоочиститель/воздушный фильтр, двигатель	10-15
Вольтметр	5-16
Время	5-8
Вспомогательная защелка страховочного троса крепления запасного колеса	10-81
Выключатель наружного освещения	6-1

Выключение контрольной лампы системы курсовой устойчивости StabiliTrak®	5-25
Выключатель системы подножек с электроприводом	2-13
Высадка	6-8

Г

Габаритные огни, замена	10-37
Габаритные огни, указатели поворотов, стоп-сигналы и фонари заднего хода	10-37
Галогенные лампы	10-37

Д

Давление воздуха в шинах	5-26
Дверь багажного отделения	2-10
Двери	2-7
Движение по холмистой местности и горным дорогам	9-12
Движение по бездорожью	9-6
Движение по мокрым дорогам	9-11
Двухзонная система климат-контроля	8-4
Двухточечный ремень безопасности	3-27
Дистанционное управление замками (RKE)	2-2, 2-3

Дистанционный пуск двигателя	2-5
Дополнительное оборудование и внесение изменений в конструкцию автомобиля	10-2
Дополнительное электрооборудование	9-79
Дети старшего возраста	3-44

Е

Если автомобиль застрял 9-15

Ж

Жалюзи вентиляции 8-13

Жидкость омывателей стекол 10-25

Сообщения 5-49

З

Задний мост 10-32

Задний вещевой ящик 4-2

Задержка запираения замков 2-8

Задержка отключения питания
дополнительного
оборудования (RAP) 9-24

Замена колеса 10-69

Замена компонентов системы ремней
безопасности после столкновения 3-29Замена компонентов системы подушек
безопасности 3-43Замена компонентов после
столкновения 3-60

Замена ламп 10-38

Замена щеток стеклоочистителя 10-35

Замена стекол 10-36

Замечания, связанные с опасностью, и другие
предупреждения iii

Замки дверей 2-7

Запирание замков 2-8

Записи, относящиеся к техническому
обслуживанию и ремонту 11-15

Заполнение топливом канистр 9-61

Заправка автомобиля топливом 9-59

Заправочные емкости и технические
характеристики 12-3Защитная функция подушек
безопасности 3-35

Защита от запираения 2-9

Защиты аккумуляторной батареи
от разряда 6-9Зеркала заднего вида с функцией
затемнения 2-20

Звуковой сигнал 5-4

Зимние шины 10-51

И

Идентификация радиочастот (RFID).....	13-3
Идентификационная табличка для заказа запасных частей.....	12-2
Индикатор включения противотуманных фар.....	5-28
Индикатор включения дальнего света.....	5-27
Информационный центр (DIC).....	5-28
Информационно-развлекательная система.....	7-1
Использование ремней безопасности.....	3-19

К

Калибровка.....	5-6
-----------------	-----

Камера заднего обзора (RVC).....	9-54
Капот.....	10-4
Ключ и замок зажигания.....	5-43
Ключи и замки.....	2-2
Кнопки управления на рулевом колесе.....	5-2
Колеса.....	10-64
Балансировка колес и регулировка параметров установки колес.....	10-64
Размерность.....	10-64
Замена.....	10-65
Комбинация приборов.....	5-12
Компас.....	5-6
Контрольная лампа минимального запаса топлива.....	5-27
Контрольная лампа антиблокировочной системы.....	5-24

Контрольная лампа системы определения присутствия пассажира на переднем сиденье.....	5-19
Контрольные лампы, приборы и индикаторы.....	5-11
Контрольная лампа системы подушек безопасности.....	5-18
Контрольная лампа тормозной системы.....	5-23
Контрольная лампа системы зарядки аккумуляторной батареи.....	5-20
Контрольная лампа низкого давления.....	5-26
Контрольные лампы и индикаторы.....	5-20
Контрольная лампа «Пристегните ремень».....	5-17

Контрольная лампа режима буксировки/движения с повышенной нагрузкой	5-24
Кратковременное включение дальнего света фар	6-3
Круиз-контроль	5-28
Курсовая устойчивость	5-44

Л

Лампы для чтения	6-8
------------------------	-----

М

Места установки подушек безопасности ..	3-31
Места установки дополнительных удерживающих систем	3-50
Монитор давления воздуха в шинах	10-54
Монитор жизни моторного масла	10-9
Моторный отсек	10-5
Моторное масло	5-41

Мощность двигателя	5-42
--------------------------	------

Н

Навигация, система сбора данных и регистрации событий	13-3
Наклон зеркал при движении задним ходом	2-20
Напольные коврики	10-103
Напоминания	5-48
Напоминание о не выключенных наружных световых приборах	6-2
Напряжение и уровень зарядки аккумуляторной батареи	5-38

Наружные зеркала заднего вида	2-17
Наружные зеркала заднего вида с функцией складывания/ раскладывания	2-19
Наружные зеркала заднего вида с электрообогревом	2-20
Нахождение над горячими материалами	9-27
Невнимательное вождение	9-2
Незакрытые двери	5-40
Новый автомобиль, обкатка	9-19

О

Обкатка нового автомобиля	9-19
---------------------------------	------

Обогрев.....	8-1
Обогрев и вентиляция.....	3-8
Обогрев и вентиляция, передние сиденья.....	3-8
Обогрев, сиденья второго ряда.....	3-9
Обогрев и кондиционирование воздуха.....	8-1
Оборудование для буксировки прицепа.....	9-68
Общие сведения.....	iii
Общие сведения, ремонт и техническое обслуживание.....	11-1
Ограничения нагрузки на автомобиль.....	9-16
Окна.....	2-22
Электрические стеклоподъемники.....	2-22

Опасность, замечания и предупреждения.....	iii
Освещение.....	5-28
Освещение салона при посадке.....	6-8
Освещение салона при высадке.....	6-8
Особенности и рекомендации по вождению.....	9-62
Отработавшие газы.....	9-28
Отключение системы курсовой устойчивости StabiliTrak®.....	5-25
Охлаждающая жидкость.....	10-17
Охранная система.....	2-14
Очистители/омыватели заднего стекла.....	5-5

П

Панель управления аудиосистемой для пассажиров второго ряда сидений (RSA).....	7-35, 8-10, 8-12
--	------------------

Панель управления аудиосистемой для пассажиров второго ряда сидений (RSA).....	7-35
Педали акселератора и тормоза с регулировкой положения.....	9-20
Перегрузка системы электрооборудования.....	10-39
Передний мост.....	10-31
Передние сиденья, регулировка.....	3-3
Перегрев.....	10-21
Переключатель дальнего/ближнего света фар.....	6-2
Перестановка колес.....	10-59
Перчаточный ящик.....	4-1
Плафоны освещения салона.....	6-7
Подголовники.....	3-2
Подстаканники.....	4-1

Подножки с электроприводом	2-13
Положения ключа в замке зажигания	9-21
Пользовательские настройки	5-49
Посадка	6-8
Потеря контроля над автомобилем	9-5
Полноразмерное запасное колесо	10-83
Предохранители и автоматы защиты цепей	10-39
Предусмотрительность при вождении	9-3
Приборная панель	4-1
При повреждении шины	10-66

Прием программ в диапазонах AM/FM	7-9
Прием радиопрограмм	7-10
Принцип действия подушек безопасности	3-35
Принцип действия системы, информационно- развлекательная система	7-5
Приобретение новых шин	10-62
Присадки к топливу	9-58
Прицеп	9-65
Управление раскачиванием (TSC)	9-78
Наружные зеркала заднего вида	2-18
Буксировка	9-65
Пробег	5-13
Проверка системы ремней безопасности	3-28
Проверка системы подушек безопасности	3-43

Проверка системы блокировки селектора автоматической коробки передач	10-34
Проверка стояночного тормоза и стопорной защелки автоматической коробки передач (положение «Р» (Парковка))	10-34
Проверка системы блокировки ключа зажигания	10-34
Проигрыватели компакт-дисков	7-12
Прокладка ремня привода вспомогательных агрегатов	12-6
Противотуманные фары	6-6
Противобуксовочная система/ система курсовой устойчивости StabiliTrak®	5-25
Пуск двигателя	9-23
Пуск двигателя, дистанционный	2-5
Пуск двигателя от аккумуляторной батареи другого автомобиля	10-84

Р

Рабочая жидкость автоматической коробки передач.....	10-11
Рабочая жидкость гидроусилителя рулевого управления.....	10-24
Работа двигателя при неподвижном автомобиле.....	9-28
Раздаточная коробка.....	9-34, 9-40
Регулировка сидений.....	3-3
Регулировка положения сиденья с электроприводом.....	3-4
Регулировка поясничной опоры, сиденья первого ряда.....	3-4
Регулировка направления оптических осей фар.....	10-36

Регулятор яркости подсветки.....	6-7
Режим защиты двигателя при перегреве.....	10-23
Режим задержки отключения питания дополнительного оборудования.....	9-24
Режим буксировки/движения с повышенной нагрузкой.....	5-24, 9-33
Рекомендуемое топливо.....	9-58
Рекомендованные жидкости и смазочные материалы.....	11-12
Ремни безопасности.....	3-18
Ремонт и техническое обслуживание.....	11-1
Ручной режим управления переключением передач.....	9-32
Рулевое управление.....	10-24
Рычаг селектора, перевод в положение «Р» (Парковка).....	9-25
Рычаг селектора, перевод из положения «Р» (Парковка).....	9-26

Рычаг регулировки положения рулевого колеса.....	5-2
--	-----

С

Самостоятельное техническое обслуживание.....	10-3
Сигналы указателей поворотов.....	6-5
Сиденья второго ряда, обогрев.....	3-9
Сиденья, регулировка положения передних сидений.....	3-3
Сиденья третьего ряда.....	3-14
Сиденья и удерживающие системы, для детей.....	3-60
Синдром автомагистрали.....	9-12
Система Active Fuel Management®.....	9-27
Система определения присутствия пассажира на переднем сидении.....	3-37

Система подушек безопасности (продолжение) После срабатывания подушек безопасности	3-36
Система охранной сигнализации	2-14
Система защиты от кражи	7-2
Система зарядки аккумуляторной батареи	5-20
Система автоматического управления световыми приборами	6-3
Система поддержания горизонтального уровня кузова	9-49
Система дистанционного управления замками (RKE)	2-3
Система управления электрической нагрузкой	6-9

Складывание/ раскладывание	2-19
Скорость движения автомобиля	5-49
Сообщения	5-43
Сообщения о напряжении и уровне зарядки аккумуляторной батареи	5-38
Сообщения, связанные с ключом и замком зажигания	5-43
Сообщения	5-42
Сохранение настроек	3-6
Система помощи, трогание на подъеме	9-44
Сообщения, связанные с тормозной системой	5-39

Стояночная тормозная система	9-43
Система креплений для установки детских кресел	3-52
Система креплений	3-60, 3-61, 3-64
Система климат-контроля	8-1
Система климат-контроля для пассажиров второго ряда сидений	8-10, 8-12
Система управления жесткостью амортизаторов	9-48
Системы управления автомобилем	9-3
Система охлаждения двигателя	10-16, 5-41
Система круиз-контроля	9-49

Система сбора данных и регистрации событий	13-1
Система полного привода, раздаточная коробка	9-34, 9-40, 10-30
Система помощи при трогании на подъеме (HSA)	9-44
Система креплений для установки детских кресел	3-52
Система контроля пространства	5-43
Система обнаружения препятствий, сообщения	5-43
Системы курсовой устойчивости, сообщения	5-44
Система управления раскачиванием прицепа	9-78

Сообщения, связанные с системой охлаждения двигателя	5-41
Сообщения о незакрытых дверях	5-40
Сообщения о состоянии моторного масла	5-41
Сообщения, связанные с мощностью двигателя	5-42
Система освещения, дополнительный специальный фонарь на крыше	6-6
Солнцезащитные козырьки	2-23

Схема прокладки ремня привода вспомогательных агрегатов двигателя	12-6
Спидометр	5-13
Срабатывание подушек безопасности	3-34
Счетчик общего пробега	5-13

Т

Тахометр	5-13
Техническое обслуживание	11-15
Техническое обслуживание автомобиля, оборудованного системой подушек безопасности	3-42
Торможение	

Тормозная жидкость.....	10-27
Тормозная система.....	10-26, 5-39
Топливо.....	10-27
Транспортные средства, используемые для отдыха.....	10-89
Трехточечные ремни безопасности.....	3-21

У

Увеличение длины ремня безопасности.....	3-27
Удерживающие системы, дети старшего возраста.....	3-44
Удерживающие системы для грудных детей и малышей.....	3-46
Установка дополнительного оборудования.....	9-79

Установка дополнительного оборудования на автомобили, оборудованные системой подушек безопасности.....	3-42
Удерживающие системы.....	3-48
Указатель температуры охлаждающей жидкости.....	5-15
Указатель давления моторного масла.....	5-14
Ультразвуковые датчики, система помощи при парковке.....	9-52
Управление, активный расход топлива.....	9-27
Управление автомобилем.....	9-4
Условные обозначения.....	iv
Уход.....	3-28

Уход за автомобилем.....	10-2
Давление воздуха в шинах.....	10-52
Уход за кузовом автомобиля.....	10-95
Уход за салоном.....	10-99

Ф

Фары.....	10-37
Фонари освещения регистрационного знака.....	10-38
Функция автоматического запираения замков.....	2-9
Функция защиты аккумуляторной батареи от разряда.....	6-9
Функция задержки запираения замков.....	2-8
Функция сохранения и вызова настроек.....	1-10
Функция сохранения настроек.....	3-6

Ц

Центральная консоль	4-2
Центральное сиденье	3-3
Центральный выключатель блокировки замков дверей	2-8
Цепи противоскольжения	10-66

Ч

Часы	5-8
------------	-----

Ш

Шины	5-46
Приобретение новых	10-62
Цепи противоскольжения	10-66
Замена	10-69
Размерность	10-64
Полноразмерное запасное колесо	10-83
При повреждении	10-66

Монитор давления воздуха в шинах	10-55
Проверка	10-59
Сообщения	5-46
Контрольная лампа низкого давления	5-26
Перестановка	10-59
Размерность шин и колес	10-64
Замена колес	10-65
Замена шин	10-61

Зимние шины	10-51
Шторка багажного отделения	4-2

Э

Экономичный режим движения	1-29
Электрическая регулировка	2-18
Электрические розетки	5-9

С

CD-плеер	7-12
CD/DVD-плеер	7-18

